

DAB/DAB+/FM & Internetradio

## NOXON iRadio 410

Quick Start Guide



Deutsch

English

Français

Italiano

Español

Nederlands

# NOXON iRadio 410

## Wichtige Hinweise!

### Sicherheit

- Lesen Sie die Bedienungsanleitung sorgfältig durch und bewahren diese auf.
- Beachten Sie alle Warnhinweise und folgen den Anweisungen, um Beschädigungen zu vermeiden.
- Verwenden Sie dieses Gerät nur im Innenbereich.
- Um Feuer, elektrische Schläge oder Schäden am Gerät zu verhindern, stellen Sie das Gerät bitte auf einen ebenen und trockenen Untergrund.
- Benutzen Sie das Gerät nicht in der Nähe von Wasser oder anderen Flüssigkeiten.
- Halten Sie das Gerät von direkter Sonneneinstrahlung, Heizkörpern, offenen Flammen und anderen Wärmequellen fern.
- Benutzen Sie nur das beigelegte Netzteil. Achten Sie beim Anschluss des Netzteils darauf, dass die richtige Spannung am Netz anliegt. (Details hierzu finden Sie direkt auf dem Netzteil). Wenn Sie das Gerät längere Zeit nicht benutzen, sollten Sie es von der Stromversorgung trennen. Bitte ziehen Sie nie direkt am Kabel, um Kurzschlüsse zu vermeiden. Außerdem sollte das Gerät bei aufkommendem Gewitter vorsorglich vom Netz getrennt werden.
- Wird das Gerät starken Temperaturschwankungen ausgesetzt, so lassen Sie es für etwa eine Stunde stehen, ohne es anzuschließen. Es könnte sich im Gerät Kondensfeuchtigkeit gebildet haben, welche die Funktionalität beeinträchtigt.
- Reinigen Sie den NOXON nur mit einem trockenen oder höchstens leicht angefeuchteten, fuselfreien Tuch. Reinigungsmittel können die Oberfläche des Gerätes in Mitleidenschaft ziehen und sollten nicht verwendet werden.
- Kurz: gehen Sie bitte „vernünftig“ mit dem Gerät um. Eine vorsätzliche oder selbstverursachte Schädigung wird natürlich nicht von den Garantieleistungen abgedeckt. Vielen Dank.

### Umwelt

- Das Produkt enthält Batterien, die der europäischen Richtlinie EG unterliegen und nicht mit dem normalen Hausmüll entsorgt werden dürfen.
- Dieses Produkt erfüllt die EU Richtlinie EC und darf nicht über den normalen Hausmüll entsorgt werden.
- Bitte informieren Sie sich bei den örtlichen Behörden über die korrekte Entsorgung – Sie helfen dadurch die Umwelt zu schützen!

## Lieferumfang

Bitte überprüfen Sie zunächst die Vollständigkeit des Pakets. Der Lieferumfang des NOXON umfasst mindestens:

- NOXON iRadio 410
- Netzkabel
- DAB/ FM Antenne
- Fernbedienung mit Batterie
- Schnellstartanleitung (DE, EN, ES, FR, IT, NL)

## Schnellstart für Profis

Diese Schnellstart-Anleitung zeigt Ihnen, wie Sie Ihr NOXON-Gerät in Betrieb nehmen. Ausführlichere Beschreibungen und Sonderkonfigurationen finden Sie im erweiterten Handbuch, welches Sie von unserer Webseite ([www.noxonradio.de](http://www.noxonradio.de)) herunterladen können

## Vorab-Check

Ihr NOXON ist ein Netzwerk-Gerät, welches wie alle derartigen Geräte in Ihr Netzwerk eingebunden werden muss, bevor Sie loslegen können!

## Was brauchen Sie?

- Einen schnellen Internetanschluss (z.B. DSL, idealerweise mit Flatrate)
- Einen Router für den Internetzugang, für den kabellosen Betrieb einen so genannten W-LAN Router (Wireless LAN)
- Ein Netzkabel, falls Sie Ihr Gerät nicht kabellos ans Internet anbinden möchten
- Bei WLAN-Einbindung: Ihren Netzwerkschlüssel (WEP, WPA oder WPA2)

Dieser dient wie jeder Schlüssel zur Absicherung vor unbefugtem Zugriff, und wurde mit Ihrem Netzwerk eingerichtet. Für den Zugang zu einem so gesicherten Netzwerk muss der Schlüssel in einem späteren Schritt im NOXON eingegeben werden. Sollte Ihr Netzwerk über keinen Schlüssel verfügen, kann sich das Gerät ohne diese Eingabe mit dem Internet verbinden.

**Hinweis:** Sollten Sie nicht sicher sein, ob Sie einen solchen Schlüssel in Ihrem Netzwerk benutzen, versuchen Sie es einfach erst einmal ohne Eingabe! Sollte das Gerät danach nicht funktionieren, wiederholen Sie den Einrichtungs-Vorgang.

Dann sollten Sie allerdings den Schlüssel kennen. Bitten Sie gegebenenfalls die Person, die Ihr Netzwerk eingerichtet hat, um Hilfe.

# NOXON iRadio 410

## Überblick

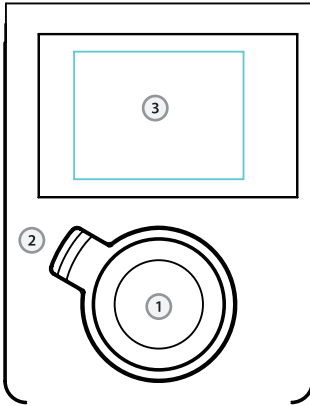

1. **Navigationsrad mit Push-Funktion zur Auswahl** – Durch Drehen in der Listenansicht scrollen Sie durch das Menü. Um einen Menüpunkt auszuwählen drücken Sie einmal auf das Rad.
2. **Back-Button** – Damit springen Sie einen Schritt zurück in der Auswahl.
3. **Farbdisplay**

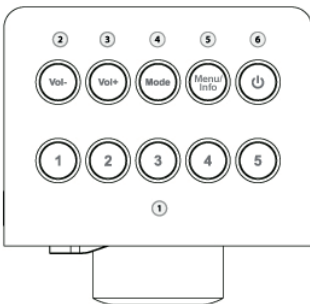

1. **Stationstasten 1 bis 5** – hier können für den Schnellzugriff bis zu fünf Ihrer Lieblingssender gespeichert werden.
2. **Volume minus** – um die Lautstärke zu verringern.
3. **Volume plus** – um die Lautstärke zu erhöhen.
4. **Mode** – Zum Umschalten zwischen Internetradio DAB und FM und Musikabspieler
5. **Menu/Info** – Mehr Infos zur laufenden Musik und zum gewählten Sender
6. **Standby On/Off** – hier wird das iRadio zum Leben erweckt und auch wieder in den Schlaf geschickt.

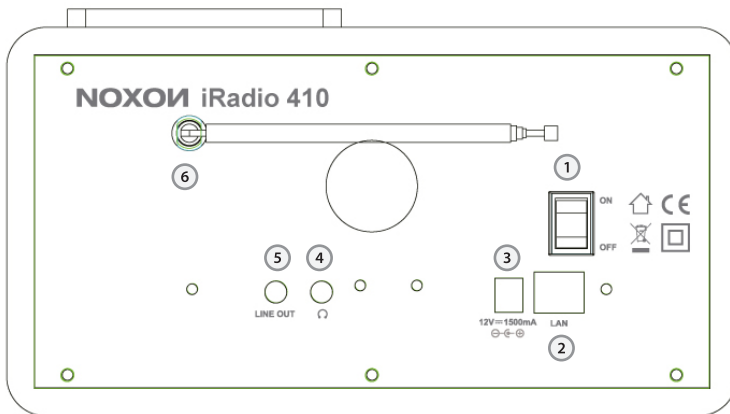

1. **POWER-Schalter** – erklärt sich von selber
2. **LAN** – zum kabelgebundenen Netzwerkbetrieb nutzen Sie bitte diese RJ45-Buchse.
3. **POWER** – verbinden Sie das mitgelieferte Netzkabel mit dieser Buchse.
4. **Headphone** – hier können Sie Ihren Kopfhörer anschließen, wenn Sie den Sound des iRadio 410 mal ganz für sich haben wollen. Bei angeschlossenem Kopfhörer werden die internen Lautsprecher stumm geschaltet.
5. **LINE OUT** – diese 3,5 mm Stereo-Buchse können Sie mit einem Verstärker oder aktiven Lautsprechern verbinden. Wenn diese Buchse belegt ist, werden die internen Lautsprecher stumm geschaltet.
6. **Teleskopantenne für DAB und FM** - Befestigen der Teleskopantenne  
Schrauben Sie die Teleskopantenne im Uhrzeigersinn auf die Anschlussbuchse, bis Sie einen Widerstand spüren. Um sicher zu gehen, dass sich die Antenne nicht löst, können Sie einen 11er Schraubenschlüssel benutzen. Bitte beachten Sie, dass Sie die Mutter auf keinen Fall zu fest anziehen!

Sollten Sie an dieser Stelle eine WLAN-Antenne vermissen – oder gar die Antenne selber: Keine Sorge, hier fehlt nichts. Im iRadio 410 ist die bereits im Gehäuse integriert und muss nicht – wie bei den Vorgängermodellen - extra angesteckt werden.



# NOXON iRadio 410

## Die Fernbedienung

Hier finden Sie fast die gleichen Bedienelemente und Funktionen wie am iRadio.

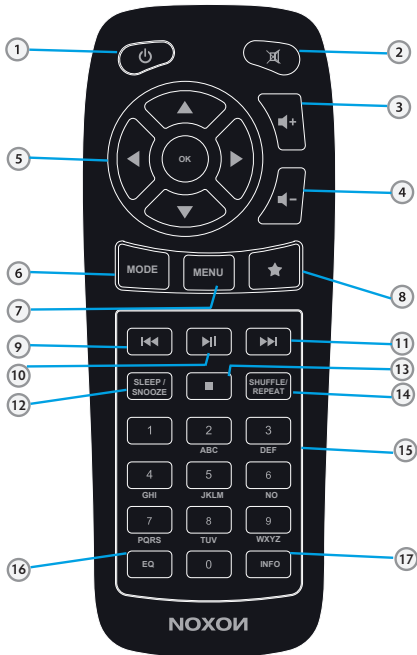

1. Standby On/Off
2. Mute / Ton aus
3. Lautstärke lauter
4. Lautstärke leiser
5. Navigationstasten mit Bestätigung (ok)
6. Mode (DAB-, FM-, Internetradio, Musikabspieler)
7. Menü
8. Kurzwahlliste
9. Skip Back
10. Wiedergabe / Pause
11. Skip Forward
12. Sleep / Snooze
13. Stopp
14. Shuffle / Repeat
15. Zahlenfeld / Stationstasten 1 bis 9
16. Equalizer (EQ)
17. Info

## Einrichten

Ist Ihr iRadio das erste Mal zum Leben erwacht, folgen nun die Schritte zur erstmaligen Einrichtung in Ihrem Netzwerk: Begrüßt werden Sie vom Einrichtungs-Assistenten, der Sie höflich fragt, ob Sie ihn starten möchten.

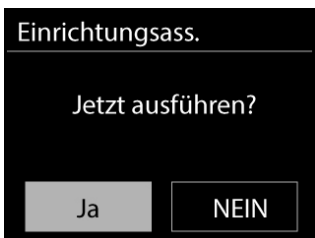

Wählen Sie die Antwort mit dem Navigationsrad oder den „Links“ und „Rechts“ Tasten auf der Fernbedienung eine Sprache für das Menü aus und bestätigen Sie – wie auch in allen weiteren Menüs – die Auswahl, durch Drücken des Navigationsrads oder **ok** auf der Fernbedienung.

Anschließend geben Sie das Zeitformat (12/24 Stunden) ein. Sie können sich die richtige Zeit aus dem Internet holen (dann wählen Sie bitte „Update von Internet“) oder einfach von Hand einstellen (in dem Fall wählen Sie bitte „Kein Update“).

Das Datum hat das Format „Tag – Monat – Jahr“. Nutzen Sie zur Einstellung bitte entweder das Navigationsrad (was deutlich schneller geht) oder die Tasten „Hoch“ / „Runter“ auf der Fernbedienung. Bestätigen Sie die Eingaben jeweils über den Druck auf das Navigationsrad oder mit dem OK-Button der Fernbedienung.

Ist das geschafft, fehlt nur noch die Verbindung zum Netzwerk. Keine Sorge, auch das ist nicht weiter schwer – der Netzwerk-Assistent wird Ihnen dabei unter die Arme greifen. Wie das genau funktioniert, erklären wir Ihnen in unserer ausführlichen Anleitung weiter hinten. Hier nur schon einmal ein kurzer Überblick (immerhin befinden Sie sich ja noch im Kapitel „Überblick“), da wollen wir ja niemanden langweilen. Bestätigen Sie kurz, dass Sie im „größten Teil Europas“ wohnen. Anschließend gibt Ihnen der Einrichtungsassistent die Möglichkeit, zwischen dem Anschluss per Kabel und dem drahtlosen WLAN-Anschluss zu wählen.

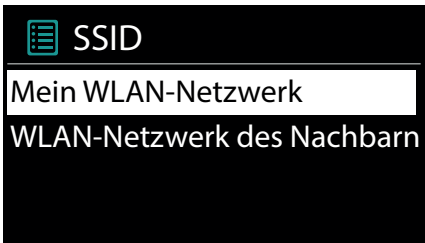

Bevorzugen Sie die Kabelvariante, wählen Sie [Kabel] aus. Der Einrichtungsassistent verbindet sich daraufhin automatisch mit ihrem Router und die Sache ist gegessen – Sie sind drin!

Wird das iRadio hingegen per WLAN eingebunden, wählen Sie bitte Ihr WLAN-Netz auf dem Display aus

Nach der Auswahl des gewünschten Netzes müssen Sie noch das Passwort eingeben, um sich mit dem WLAN zu verbinden.



Bewegen Sie sich wie gewohnt mittels Navigationsrad, Push-Funktion und Back-Taste durch die Auswahl.

Den fertig eingegebenen Schlüssel bestätigen Sie bitte mit OK. Das „OK“-Feld erreichen Sie übrigens ebenfalls über das Navigationsrad.

# NOXON iRadio 410

Anschließend versucht sich das iRadio 410, mit Ihrem Netzwerk zu verbinden. Nur Geduld, das kann beim ersten Mal etwas dauern. Haben Sie sich nicht vertippt, meldet der Einrichtungsassistent wenig später Vollzug.

Fertig – das war es schon. Noch ein Druck auf das Navigationsrad und sie gelangen ins Hauptmenü – und können mit Ihrem NOXON iRadio in die wunderbare Welt des Internetradios eintauchen.

Hinweis: Wir empfehlen, die Firmware des Geräts von Zeit zu Zeit auf den neuesten Stand hin zu überprüfen und gegebenenfalls zu aktualisieren – nur so haben Sie Zugriff auf die neuesten Funktionen ihres Gerätes. Wie das geht, erfahren Sie weiter hinten in diesem Handbuch.

## Hören und Genießen

Nach erfolgreicher Einrichtung stehen Ihnen die (fast) unendlichen Weiten des Internetradios zur Verfügung.

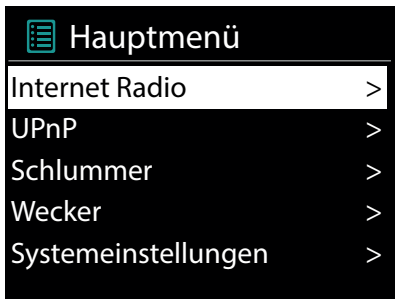

Wählen Sie im Hauptmenü den Eintrag „Internet Radio“ aus und bestätigen die Auswahl.

Im darauf folgenden Menü können Sie entweder direkt zu einem der zuletzt gehörten Sender springen, sich die komplette Senderliste anzeigen lassen, zu den Systemeinstellungen abbiegen oder – falls Sie es sich doch noch anders überlegt haben – wieder zum Hauptmenü zurückkehren.



Entscheiden Sie sich für die Senderliste, so navigieren Sie im darauf folgenden Untermenü – je nach persönlichem Geschmack – zu dem Sender Ihrer Wahl.



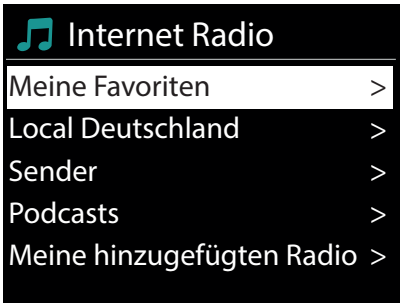



Bedingt durch die große Anzahl an verfügbaren Sendern weltweit, ist unsere Datenbank übersichtlich nach Ländern, Genres, populäre Stationen, usw. sortiert und wird immer auf dem Laufenden gehalten.

Nach der Auswahl startet nun die Wiedergabe.

Im Wiedergabe-Bildschirm finden Sie Informationen über den gespielten Sender und – falls übertragen – Angaben zum Sender oder dem Künstler und Titel des gerade gespielten Songs.

Zur Lautstärkeanpassung während der Wiedergabe benutzen Sie bitte Tasten Vol+/Vol- auf dem Bedienfeld des Radios bzw. die Tasten + und - auf der Fernbedienung.

# NOXON iRadio 410

## DAB, DAB+ und UKW

Mit Ihrem NOXON iRadio empfangen Sie nicht nur zahlreiche Radiostationen aus dem Internet, sondern auch die über DAB, DAB+ und UKW ausgestrahlten Rundfunksender! Bitte beachten Sie, dass Sie hierfür über eine geeignete Empfangsmöglichkeit verfügen müssen. DAB und DAB+ werden von den Rundfunkanstalten zum Teil nicht flächendeckend ausgestrahlt. Eine Empfangsprognose erhalten Sie unter: [www.digitalradio.de](http://www.digitalradio.de)

### Anschließen

Der Anschluss gestaltet sich denkbar einfach: Verbinden Sie ein Standard-Antennenkabel mit Koax-Steckern oder die mitgelieferte Teleskopantenne mit dem Tuner-Anschluss des iRadios und Ihrem Antennen- bzw. Kabelanschluss.

### Suchlauf

Mit dem Navigationsrad wählen Sie im Hauptmenü den Unterpunkt „DAB“ und bestätigen mit einem Druck auf das Navigationsrad. Dann wählen Sie „Vollständiger Suchlauf“, worauf das iRadio sämtliche in Ihrem Empfangsbereich zur Verfügung stehenden DAB und DAB+ Sender für Sie findet.

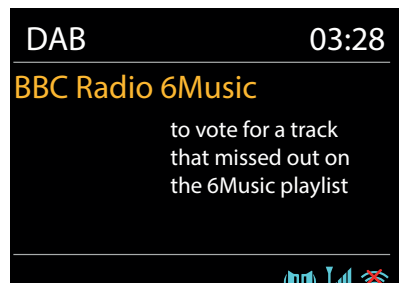

### Senderliste

Im DAB-Menü finden Sie den Unterpunkt „Senderliste“. Mit einem Druck auf das Navigationsrad können Sie dort aus den vom Suchlauf gefundenen Sendern auswählen. Weiteres Drücken des Navigationsrads zeigt verschiedene Informationen zum gerade gespielten Sender an. Den jeweils nächsten oder vorherigen Sender können Sie mit den Skip Back/Skip Forward- Tasten entweder direkt am iRadio oder auf der Fernbedienung aufrufen, ohne dafür zuerst in die Senderliste zurückkehren zu müssen. Wenn Ihnen ein bestimmter Sender besonders gut gefällt, können Sie diesen durch längeres Drücken einer der Favoriten-Tasten direkt am Gerät oder auf der Fernbedienung abspeichern, sodass sie den Sender später durch kurzes Drücken derselben Taste sofort und ohne den Umweg über die Menüs abrufen können.

### Senderliste bereinigen

Wenn in der Senderliste ein Fragezeichen vor dem Sendernamen angezeigt wird, kann das iRadio diesen Sender nicht mehr empfangen. Das kann durch einen schlechteren Empfang, aber auch durch eine Umstellung seitens der Sendeanstalten begründet sein. Damit solche nicht mehr verfügbaren Sender die Senderliste nicht unübersichtlich erscheinen lassen, wählen Sie im DAB-Menü den Unterpunkt „Senderliste bereinigen“ und bestätigen die Sicherheitsabfrage mit „Ja“.

### Senderreihenfolge

Der Unterpunkt „Senderreihenfolge“ im DAB-Menü überlässt Ihnen die Entscheidung, ob Sie die Rundfunkstationen in der Senderliste lieber in alphanumerischer Reihenfolge oder nach einzelnen Ensembles (das sind Gruppen von in einem ‚Paket‘ zusammen ausgestrahlten Sendern) sortiert bekommen möchten.

Wir wünschen Ihnen viel Vergnügen mit Ihrem neuen NOXON iRadio!

Sie erreichen NOXON Deutschland unter:

[www.noxonradio.de/de/support](http://www.noxonradio.de/de/support)

Support-Hotline: 02157 - 817914

**Hinweis:** Der Aufbau und die Funktion der Software kann sich bei einem Firmware Update ändern!

# NOXON iRadio 410

## Important information!

### Safety

- Read through the operating manual carefully and keep it in a safe place.
- Observe all warnings and follow the instructions to avoid damage.
- Use this device indoors only.
- Place the device on a level, dry surface to prevent fire and electrical shock hazards as well as possible damage to the player itself.
- Do not use the device close to water or other liquids.
- Keep the device away from direct sunlight, radiators, open flames and other sources of heat.
- Only use the accompanying power supply cable. If you are not going to use the device for an extended period, disconnect it from the power supply. To avoid short-circuits, never pull on the cable itself. In addition, be sure to unplug the device from the AC outlet in the event of a thunderstorm.
- If the device has been exposed to extreme differences in temperature, allow it to adjust to the room temperature for one hour before plugging it in. Condensation may have formed inside the device, which impairs its functionality.
- Use a dry or slightly moistened, lint-free cloth to clean the NOXON. Do not use cleaning products as they may damage the finish of the unit.
- To put it simply, just use the device sensibly. The warranty does not cover deliberate damage to the device, of course. Thank you.

### Environment

- The product contains batteries that are subject to European Directive EC and must not be disposed of in the normal household waste.
- This product fulfils EC Directive EC and must not be disposed of in the normal household waste.
- Please obtain information on correct disposal from your local authorities – this will help protect the environment!

## Scope of delivery

Start by making sure that the contents of the package are complete. The NOXON package should contain at least the following items:

- NOXON iRadio 410
- Power supply cable
- Remote control with battery
- FM telescopic antenna
- Quick Start Guide (DE, EN, FR, IT, ES, NL)

## Quick Start Guide for pros

This Quick Start Guide shows you how to get started using your NOXON device. You will find detailed descriptions and special configurations in the advanced manual, which you can download from our website ([www.noxonradio.com](http://www.noxonradio.com)).

## Pretest

Like any network device, your NOXON needs to be connected to your network before you can get started.

### What do you need?

- A fast Internet connection (for example, DSL, ideally with a flat rate).
- A router for Internet access; for wireless operation, what is called a WLAN (Wireless LAN) router
- A network cable, if you do not want a wireless Internet connection for your device
- For WLAN integration: your network key (WEP, WPA or WPA2)

This key, just like any key, protects your network from unauthorised access and was generated when your network was set up. To allow NOXON access to a key-protected network, you will need to enter the network key into NOXON in a later step. If your network does not have a key, the NOXON can connect to the Internet without a network key.

**Note:** If you are not sure whether you are using a key of this type in your network, just give it a try without entering anything! If this does not work, repeat the setup process from the beginning. However, you will need to know your network key at this point. Please ask the person who set up your network for assistance.

# NOXON iRadio 410

## Overview

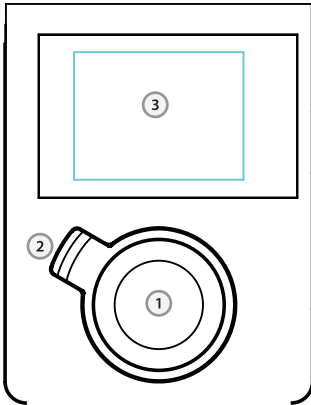

1. Navigation dial with push function for selection: Scroll through the menu by turning the dial in the list view. To select a menu item, press the dial once.
2. Back button: This takes you one step back the selection.
3. Display

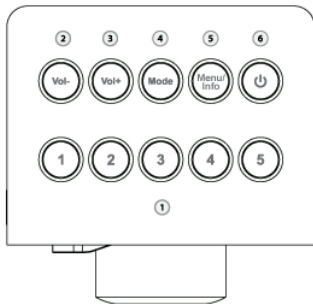

1. Prest stations 1 - 5
2. Volume minus
3. Volume plus
4. Mode – change between internet radio DAB FM and musicplayer reception
5. Menu/Info – receive more information about the program
6. Standby On/Of

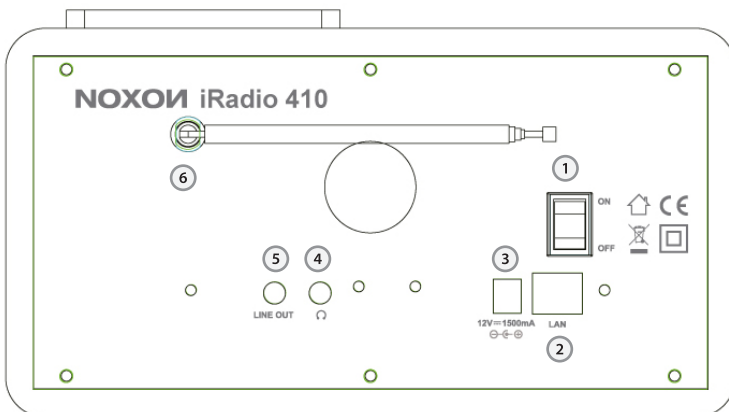

- |    |                 |   |
|----|-----------------|---|
| 1. | Power switch    | Power on/off the internet radio   |
| 2. | LAN port        | Ethernet connection   |
| 3. | DC IN           | Power supply  |
| 4. | Earphone jack   | 3.5mm jack for headphone or earphone  |
| 5. | Line Out        | 3.5mm jack for speaker connection   |
| 6. | FM/ DAB Antenna | You can connect the provided telescopic antenna here. If you want to connect a cable here instead, please use the provided antenna adapter. |



## Remote Controller

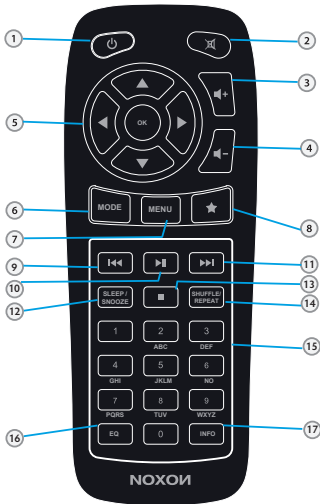

- |     |                                  |
|-----|----------------------------------|
| 1.  | Standby On/Off                   |
| 2.  | Mute / Sound off                 |
| 3.  | Volume louder                    |
| 4.  | Volume quieter                   |
| 5.  | Navigation enter with (ok)       |
| 6.  | Mode                             |
| 7.  | Menu                             |
| 8.  | Preset stations 1-10             |
| 9.  | Skip Back                        |
| 10. | Playback / Pause                 |
| 11. | Skip Forward                     |
| 12. | Sleep / Snooze                   |
| 13. | Stop                             |
| 14. | Shuffle / Repeat                 |
| 15. | Numeric keypad / preset stations |
| 16. | Equalizer (EQ)                   |
| 17. | Information                      |

# NOXON iRadio 410



## Setup

Once your iRadio has been activated initially, follow these steps to link it to your network for the first time:

You are greeted by the setup wizard, which asks politely if you want to start it up.

Use the navigation dial to select a language for the menu and confirm – as in all other menus – the selection by pressing the navigation dial. Then, enter the time format (12/24-hour).



However, we recommend that you set the date and time immediately (Day, Month, Year, Time), as well as the WLAN region you are located in.

Once you have done so, all that remains to be done is to connect to the network. Don't worry, even this should not be complicated – the network wizard will give you all the help you need.

We'll explain the ins and outs of this in the detailed manual later on. For now, we offer just a brief overview (after all, you are still in the „Overview“ chapter), as we do not want to bore anybody.

The setup wizard gives you the ability to choose between the cable connection and the wireless WLAN port. If you prefer the cable version, select [Wired].

The setup wizard connects to your router automatically and that's it – you're in! However, if the iRadio is integrated via WLAN, please select your WLAN network on the display. After selecting the desired network, you then have to enter the password to connect to the WLAN.

Navigate through the selection in the usual way using the navigation dial, push function and Back button.

When you have finished entering the key, confirm with OK. You likewise reach this field via the navigation dial.





There, you're finished already! Just press the navigation dial again to go to the main menu – and use your NOXON iRadio to plunge into the wonderful world of Internet radio.

**Note:** We recommend checking the device's firmware from time to time to ensure that you have the latest version and to update it if necessary – only in this way can you access the latest functions of your device. We'll explain how to do so later on in this manual. Listen and enjoy

After you have set the device up successfully, the (almost) infinite variety of Internet radio is at your fingertips.

## Listen and enjoy

After you have set the device up successfully, the (almost) infinite variety of Internet radio is at your fingertips.

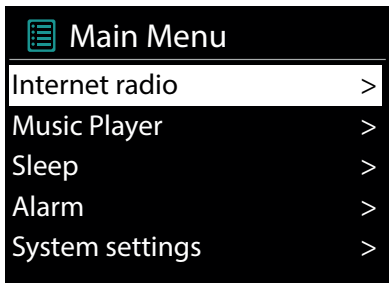



From the main menu, select „Internet Radio“ and confirm the selection.

In the submenu that follows, navigate to the station of your choice according to your personal taste.

To accommodate the large number of stations available from around the world, our database is conveniently sorted into countries, genres, popular stations etc. and is updated on an ongoing basis.

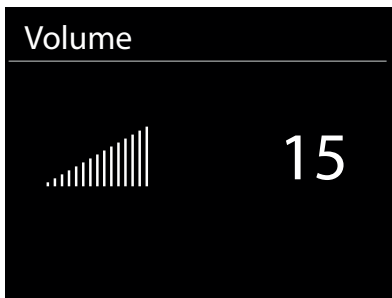
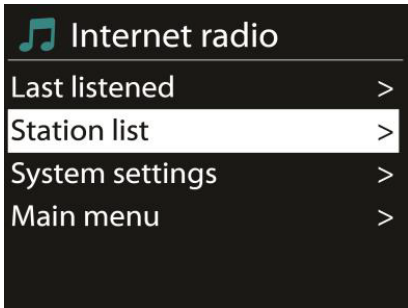
# NOXON iRadio 410



To adjust the volume during playback, use the button on vol+ and vol- on the radio  /  or the keys on the remote control.

## DAB, DAB+ and FM

In addition to numerous Internet radio stations your iRadio can receive all stations broadcasted on DAB, DAB+ and FM! Please note that you need an adequate reception facility (antenna or cable) for this. DAB and DAB+ might not be broadcasted area-wide or even not at all in your country.

## Connection

Establishing the connection is really easy: Just use a standard antenna cable with coax plugs (not included) to connect the tuner jack of your iRadio and your antenna or cable socket.

## Scan stations

Starting from the main menu, use the navigation wheel to locate the submenu "DAB" and confirm your choice by pressing the navigation wheel once. Choose "Full Scan" as the next step, which will make the iRadio find all DAB and DAB+ stations available in your area for you.

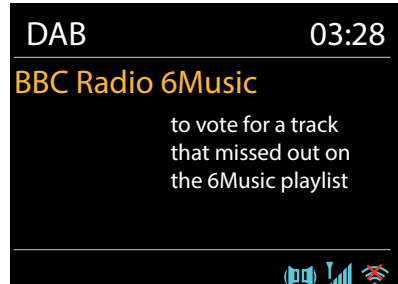
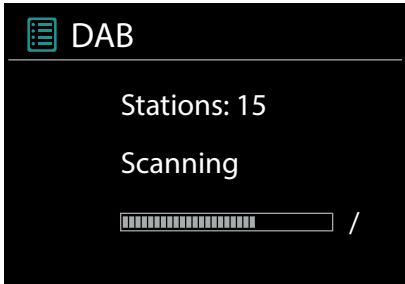

## Station list

In the “DAB” menu you will also find the submenu “Station list”. This list shows all the stations that have been found by the scan performed earlier. Just press the navigation wheel to start listening to a selected station. Pressing the wheel further times will show diverse information about the active station. You can navigate to the next or previous station with the Skip Back/Skip Forward buttons located on the iRadio or the remote control without the need to return to the station list first.

If you come across a station you especially like, you can save it by pressing one of the favourites buttons on the iRadio or the remote control for a longer period. You can recall saved stations at any time by pressing the corresponding favourites button shortly without taking the detour via the menus.

## Prune invalid

If a station name shows a questions mark in front of it, the iRadio cannot receive this station anymore. This can be caused by a loss in reception quality or by a restructuring on the part of the broadcasting companies.

In order to clear the station list of such entries which just make it less well-arranged, choose the submenu “Prune invalid” in the “DAB” menu and confirm the security query with “Yes”.

## Station order

The submenu “Station order” in the “DAB” menu lets you decide whether you would like to have your stations sorted alphanumerically or by ensembles (these are groups of several stations broadcasted together in one ‚package‘).

Have fun with your new NOXON iRadio!

Here’s how to reach NOXON:

<http://www.noxonradio.de/en/support>

Support-Hotline: 02157 - 817914

**NOTE:** The structure and function of the software can be changed with a firmware update!

# NOXON iRadio 410

## Remarques importantes !

### Sécurité

- Lisez le présent guide d'utilisation soigneusement et conservez-le.
- Respectez tous les avertissements et suivez les instructions pour éviter tout endommagement.
- N'utilisez ce produit qu'en intérieur.
- Pour éviter tout risque d'incendie, de décharges électriques et d'endommagement de l'appareil, veuillez le placer sur un support plat et sec.
- N'utilisez pas cet appareil à proximité de l'eau et des autres liquides.
- Protégez l'appareil des rayons de soleil directs, du feu et des autres sources de chaleur tels que les radiateurs.
- N'utilisez que le câble secteur joint. Si vous n'utilisez pas l'appareil pendant une durée prolongée, il est préférable de le débrancher. Ne tirez pas directement sur le câble pour éviter les courts-circuits. Lorsqu'il y a des risques d'orage, il est également préférable de débrancher l'appareil.
- Lorsque l'appareil est soumis à d'importantes variations de température, laissez le reposer pendant environ une heure avant de le raccorder. De l'eau de condensation pourrait en effet s'être formée dans l'appareil et entraver son bon fonctionnement.
- Nettoyez le NOXON uniquement en utilisant un chiffon sec (ou légèrement humide) et non pelucheux. Des produits de nettoyage pourraient endommager la surface de l'appareil et ne devraient pas être utilisés.
- En bref : traitez l'appareil « avec ménagement ». Naturellement, tout endommagement prémédité ou auto-provoqué de l'appareil n'est pas couvert par la garantie. Merci beaucoup.

### Environnement

- Ce produit contient des piles électriques encadrées par la directive européenne CE. Ces piles ne doivent pas être jetées dans les ordures ménagères.
- Ce produit répond à la directive européenne CE et ne doit pas être éliminé avec les ordures ménagères.
- Veuillez vous informer sur l'élimination correcte du produit en fin de vie auprès des autorités locales compétentes – aidez à protéger l'environnement!

## Contenu du coffret

Veillez tout d'abord vérifier que le contenu du paquet est complet. L'emballage dum NOXON contient au moins:

- NOXON iRadio 410
- Câble d'alimentation électrique
- Télécommande avec pile
- Antenne OUC
- Guide de démarrage rapide (DE, EN, ES, FR, IT, NL)

## Démarrage rapide pour les pros

Ce guide de démarrage rapide vous montre comment mettre en service votre produit NOXON. Vous trouvez des descriptions détaillées et des configurations spécifiques dans le manuel sur notre site web ([www.noxonradio.com](http://www.noxonradio.com)).

## Contrôle préliminaire

Votre NOXON est un composant réseau devant être intégré, comme tout produit de ce type, dans votre réseau avant que vous puissiez l'utiliser!

Conditions requises

- Un accès Internet haut débit (p.ex. DSL, de préférence un forfait illimité)
- Un routeur pour l'accès Internet, ou un routeur WLAN pour l'accès sans fil
- Un câble réseau si vous ne voulez pas connecter votre produit à Internet via WLAN
- Pour la connexion WLAN : votre clé de sécurité (WEP, WPA ou WPA2)

Cette clé de sécurité sert à protéger vos données contre les accès par des personnes non autorisées, et a été configurée avec votre réseau. Pour accéder à un réseau sécurisé de cette façon, la clé doit être entrée dans le NOXON dans une étape ultérieure. Si votre réseau n'est pas protégé par l'une des méthodes de cryptage, l'appareil peut se connecter à internet sans avoir besoin de la clé.

**Note:** si vous ne savez pas si votre réseau est sécurisé avec une telle clé, essayez d'utiliser l'appareil sans entrer la clé ! Si l'appareil ne se connecte pas, répétez l'opération de configuration. Mais dans ce cas, il vous faudra connaître la clé. Le cas échéant, demandez à la personne ayant configuré votre réseau de vous aider.

# NOXON iRadio 410

## Vue d'ensemble

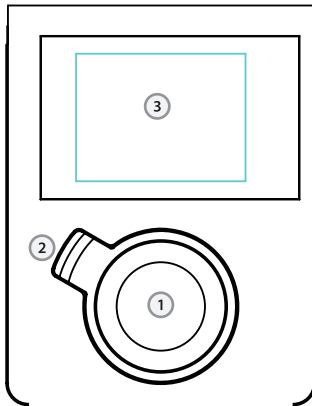

1. Bouton de navigation avec sélecteur : Dans les listes, tournez ce bouton pour naviguer dans le menu. Pour sélectionner un menu, appuyez une fois sur le bouton.
2. Bouton Retour : appuyez sur ce bouton pour aller à l'étape de sélection précédente.
3. Ecran

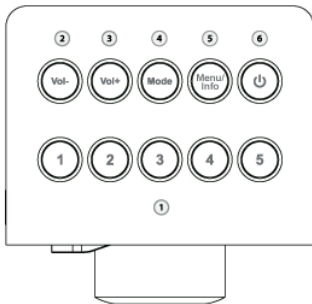

1. Touches de station 1 à 5 : jusqu'à cinq de vos stations préférées peuvent être mémorisées ici pour l'accès rapide.
2. Baisser le volume
3. Augmenter le volume
4. Mode - changement entre Internet recepti de radio et DAB/FM.
5. Menu / Info - recevoir plus information sur le programme
6. Veille / Marche : sert à mettre l'iRadio en veille ou

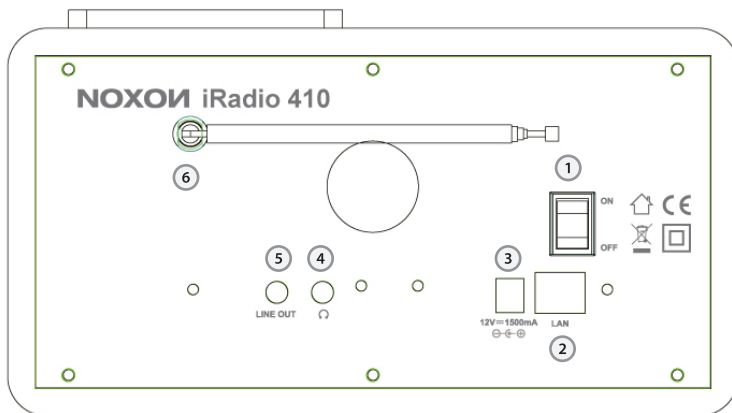

1. Interrupteur général : met l'appareil hors/sous tension.
2. LAN : utilisez cette prise RJ45 pour connecter l'appareil au réseau en utilisant un câble.
3. POWER : reliez le cordon d'alimentation fourni à cette prise.
4. HEADPHONE : connectez un casque hi-fi à cette prise pour écouter l'iRadio dans l'intimité. Les haut-parleurs internes sont coupés quand le casque est connecté.
5. LINE OUT : cette prise stéréo 3,5 mm sert à relier un amplificateur ou des haut-parleurs actifs. Si un composant est branché sur cette prise, les haut-parleurs internes sont désactivés.
6. Antenne FM/ DAB: Vous pouvez connecter l'antenne télescopique fournie ici.

## La télécommande

La télécommande possède les mêmes éléments de commande et les mêmes fonctions que les touches de l'iRadio.

Note : avant la première utilisation, enlevez la languette de sécurité de la pile.

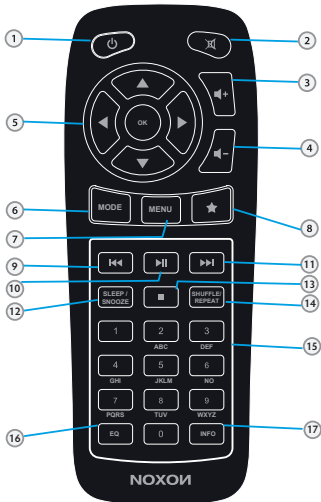

1. Veille / Marche
2. Faire de grands laius
3. Augmenter le volume
4. Baisser le volume
5. Sélection (ok)
6. Mode
7. Menu
8. Touches de station 1 à 5
9. Retour rapide
10. Lecture/Pause
11. Avance rapide
12. Sommeil / Snooze
13. Arrêt
14. Lecture aléatoire / Répéter
15. Pavé numérique / stations pré-réglées
16. le point égalisateur
17. Information

## Configuration

Après la première mise en marche de votre iRadio, il s'agit de le configurer pour l'utilisation dans votre réseau.

Vous êtes accueilli par l'assistant de configuration qui vous demande si vous voulez démarrer la configuration.

# NOXON iRadio 410

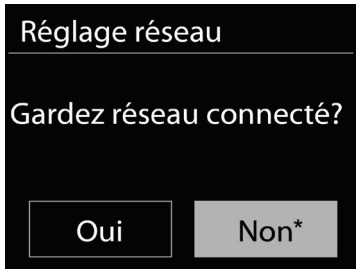

Sélectionnez la langue du menu à l'aide du bouton de navigation. Confirmez votre sélection en exerçant une pression sur le bouton (comme dans tous les autres menus).

Choisissez le format d'affichage de l'heure (12/24 heures).

Régalez ensuite la date et l'heure (jour, mois, année, heure), de même que la région WLAN dans laquelle vous vous trouvez.

Il ne reste ensuite plus qu'à établir la connexion avec le réseau. N'ayez crainte, l'assistant de réseau vous aide pour cette étape.

Tous les détails de cette étape sont décrits de manière circonstanciée plus bas dans ce manuel. Voici pour commencer un récapitulatif rapide (rappelons que vous êtes au chapitre « Vue d'ensemble »).

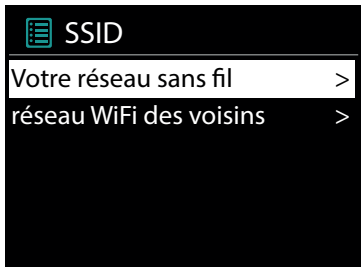

L'assistant de configuration vous donne la possibilité de choisir entre une connexion filaire et une connexion sans fil (par WLAN).

Pour la connexion filaire, sélectionnez [Cable]. L'assistant d'installation se connecte automatiquement avec votre routeur et c'est déjà tout – à vous de jouer !

Si en revanche vous connectez votre iRadio par WLAN, sélectionnez Votre réseau WLAN sur l'écran.

Après avoir sélectionné le réseau voulu, entrez le mot de passe de connexion avec ce réseau WLAN.

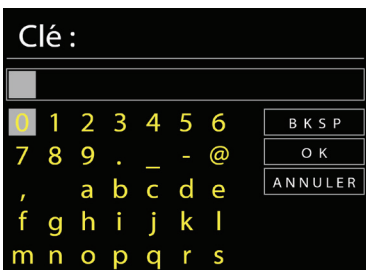

Naviguez comme d'habitude en tournant et en appuyant sur le bouton de navigation, et avec le bouton Retour.

Confirmez la clé entrée en sélectionnant OK. Vous atteignez ce champ également à l'aide du bouton de navigation.



Terminé – à vous de jouer ! Appuyez de nouveau sur le bouton de navigation pour accéder au menu principal – plongez maintenant dans l'univers des webradios avec votre NOXON iRadio.

**Note:** nous recommandons de vérifier le firmware du produit de temps en temps, et le cas échéant de procéder à une mise à jour – seule la mise à jour régulière garantit l'accès aux nouvelles fonctions. Lisez plus à ce sujet plus bas dans ce manuel.

## Écouter et découvrir

Après la configuration, (presque) tout l'univers de la Webradio est à portée de bouton.

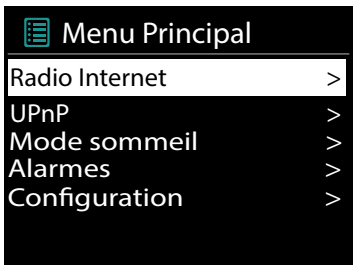

Dans le menu principal, sélectionnez „Internet Radio“ et confirmez la sélection.

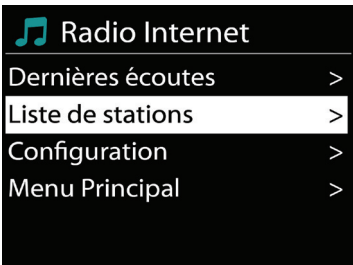

Dans le sous-menu suivant, vous pouvez naviguer jusqu'à la station de votre choix suivant votre goût personnel.

Puisque le choix de stations diffusant dans Internet est énorme, notre base de données est triée par pays, par genre, par style de musique, etc. et est toujours remise à jour.





Après la sélection, la lecture commence immédiatement.

Toutes les informations sur la station et, si elles sont disponibles, sur l'artiste et sur le titre du morceau sont affichées dans l'écran de lecture.

# NOXON iRadio 410



Pour modifier le volume en cours de lecture, utilisez le bouton vol+/vol+ de navigation ou les touches  /  et de la télécommande.

## DAB, DAB+ et FM

Avec la radio NOXON iRadio, vous pouvez recevoir non seulement un grand nombre de stations de radio via Internet, mais également la radio numérique (DAB et DAB+) et les stations de radio émettant sur la bande FM ! Pour cela, vous devez disposer d'un moyen de réception adéquat (antenne ou liaison par câble). La couverture de la radio numérique (DAB et DAB+) peut ne pas être assurée en totalité par les radiodiffuseurs.

## Connexion

La connexion est très simple : raccordez un câble d'antenne standard doté de fiches coaxiales, ou l'antenne télescopique fournie, à la prise tuner de votre iRadio d'une part, et d'autre part à la prise d'antenne ou câble.

## Recherche

À l'aide de la molette, sélectionnez la commande « DAB » dans le menu principal, et confirmez votre choix par une pression sur la molette. Sélectionnez ensuite « Recherche complète » : votre iRadio recherche pour vous toutes les stations DAB et DAB+ disponibles dans votre plage de réception.

## Liste de stations

Sélectionnez la commande « Liste de stations » dans le menu DAB. En appuyant sur la molette, vous pouvez alors faire votre choix dans la liste de stations renvoyée par la recherche complète. Une deuxième pression sur la molette permet d'afficher différentes informations sur la station en cours de diffusion.

Pour sélectionner la radio précédente ou suivante, vous pouvez utiliser les touches Arrière rapide/Avance rapide soit directement sur votre appareil iRadio soit sur la télécom Nederlands Italiano Français English Deutsch 29 mande, sans revenir à la liste de stations.

Si vous appréciez une station en particulier, vous pouvez l'enregistrer dans la mémoire par une pression longue sur l'une des touches réservées aux favoris, directement sur l'appareil ou sur la télécommande. Vous pourrez ainsi accéder ultérieurement à cette station par une courte pression sur cette même touche, et ce de façon immédiate, sans devoir repasser par le menu.

### elagage invalide (Nettoyer la liste des stations)

Si vous apercevez dans la liste de stations un nom de station précédé d'un point d'interrogation, cela signifie que votre appareil iRadio ne parvient plus à capter cette station. Cela peut être dû à une mauvaise réception ou à un changement de lieu du radiodiffuseur.

Pour éviter que la liste de stations ne devienne illisible du fait de la présence de ces radios, sélectionnez la commande « elagage invalide » (Nettoyer la liste des stations) dans le menu DAB et confirmez votre choix par « Oui ».

### Ordre de stations (Ordre des stations)

La commande « Ordre de stations » (Ordre des stations) du menu DAB vous offre la possibilité de décider de l'ordre de tri de la liste des stations : par ordre alphanumérique ou par catégorie (groupes de stations diffusés ensemble sous forme de « paquets »).

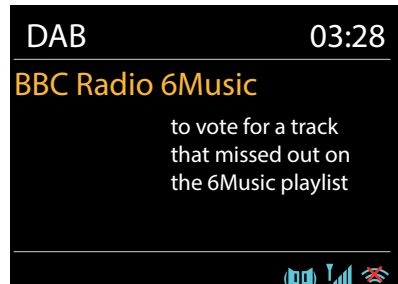

Nous vous souhaitons beaucoup de plaisir avec votre nouveau NOXON iRadio!

Vous accédez à NOXON en Allemagne à :

<http://www.noxonradio.de/en/support>

Support-Hotline: +33 (0)811 – 62 01 31

# NOXON iRadio 410

## Avvertenze importanti!

### Sicurezza

- Leggere con attenzione il manuale di istruzioni e conservarlo.
- Per evitare danni, leggere tutte le avvertenze di pericolo e seguire le istruzioni.
- Utilizzare l'apparecchio solo in ambienti chiusi.
- Per evitare incendi, scosse elettriche o danni al dispositivo, installarlo su una base-piana ed asciutta.
- Non utilizzare l'apparecchio nelle vicinanze di acqua o altri liquidi.
- Tenere l'apparecchio lontano dall'irradiazione solare diretta, da radiatori, fiamme e altre sorgenti di calore.
- Utilizzare esclusivamente il cavo accluso. Se non usate il dispositivo per un lungo periodo di tempo, sarebbe opportuno staccarlo dalla presa di corrente. Per evitare cortocircuiti, non tirate direttamente mai il cavo. Inoltre, all'avvicinarsi un temporale, dovrete staccare il dispositivo dall'alimentazione.
- Se il dispositivo viene sottoposto ad eccessivi sbalzi di temperatura, allora prima di collegarlo lasciatelo inutilizzato per circa un'ora. Al suo interno potrebbe essersi formata della condensa che potrebbe limitarne il funzionamento.
- Pulite il NOXON solo con un panno asciutto o al massimo leggermente inumidito e che non si sfilacci. I detersivi possono aggredire la superficie del dispositivo e non andrebbero usati.
- In breve: trattate l'aggeggio in modo „ragionevole“. Un danneggiamento intenzionale o da voi causato non viene naturalmente coperto dalle prestazioni di garanzia. Grazie.

### Ambiente

- Il prodotto contiene batterie soggette alla direttiva europea CE. Esse non vanno smaltite con i comuni rifiuti domestici.
- Questo prodotto soddisfa la direttiva UE CE e non va smaltito con i comuni rifiuti domestici.
- Informarsi presso gli uffici competenti locali sul corretto modo di smaltire l'apparecchio aiutando in tal modo a proteggere l'ambiente!

## Parti fornite

Controllate prima la completezza del pacchetto. Le parti fornite del NOXON dovrebbero comprendere almeno:

- NOXON iRadio 410
- Cavo di alimentazione
- Telecomando con batteria montata
- Antenna radio (modulazione di frequenza)
- Guida rapida (DE, EN, ES, FR, IT, NL)

## Guida rapida per i professionisti

Questa guida rapida spiega come mettere in funzione il NOXON. Troverete descrizioni dettagliate e le configurazioni particolari nel manuale avanzato, che è possibile scaricare dal nostro sito web ([www.noxonradio.com](http://www.noxonradio.com)).

### Un primo controllo

Il NOXON è una periferica di rete che, prima di poter essere usato, deve essere integrato nella rete come tutti gli apparecchi di rete!

Cosa serve?

- Una veloce connessione a Internet (ad esempio DSL, ideale se a tariffa flat)
- Un router per l'accesso a Internet, per il funzionamento senza fili un cosiddetto router
- WLAN (Wireless LAN)
- Un cavo di rete se non si desidera collegare l'apparecchio a Internet senza fili
- Nel caso di un collegamento tramite WLAN: la vostra chiave di rete (WEP, WPA o WPA2)

Come una comune chiave, essa serve a proteggere la rete da accessi non autorizzati ed è stata impostata insieme ad essa. Per l'accesso ad una rete protetta con tale tecnica, in un'operazione successiva è necessario inserire la chiave nel NOXON. Se la vostra rete non dovesse disporre di una chiave, l'apparecchio può allora collegarsi a Internet senza che sia necessario inserirla.

**Avvertenza:** se si dovessero avere dei dubbi sulla necessità o meno della chiave in rete, tentare semplicemente prima senza! Se l'apparecchio non dovesse funzionare, ripetere la procedura di impostazione. In tal caso è tuttavia necessaria la chiave. Chiedere eventualmente aiuto alla persona che ha impostato la vostra rete.

# NOXON iRadio 410

## Panoramica

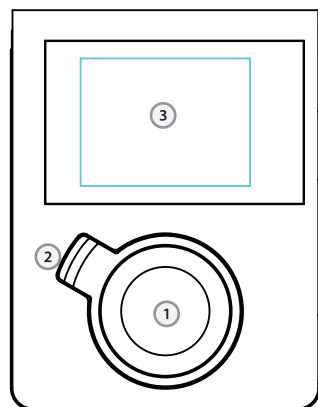

1. Rotella di navigazione con funzione pulsante per la scelta: ruotando, nella lista si scorre attraverso il menu. Per scegliere un punto di menù, premere una volta la rotella.
2. Pulsante indietro: permette di tornare indietro di un passo nella selezione.
3. Display

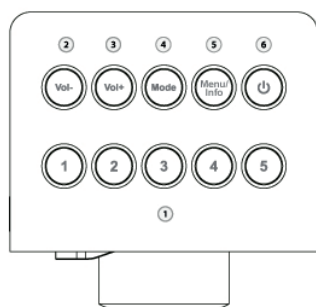

1. Tasti stazione 1 - 5
2. Volume più basso
3. Volume più alto
4. Mode (FM/DAB/ internet radio)
5. Menu/Info
6. Standby On/Off: con esso si sveglia l'iRadio e lo si rispegne.

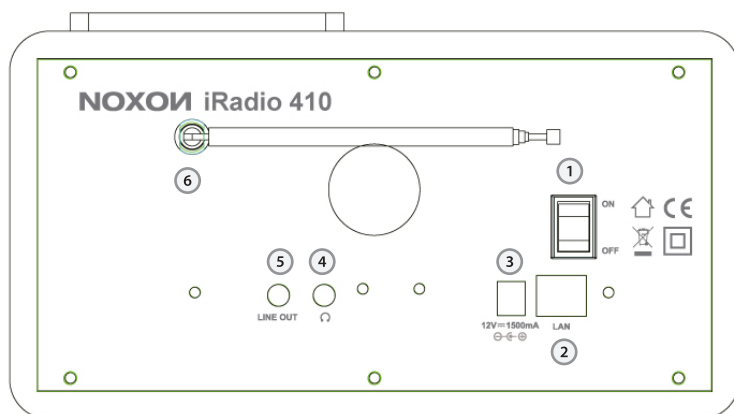

1. Interruttore POWER: non c'è bisogno di spiegarlo ;).
2. LAN: utilizzare questa presa RJ45 per il funzionamento in rete.
3. POWER: collegare il cavo di alimentazione accluso a questa presa.
4. HEADPHONE: qui è possibile collegare una cuffia nel caso in cui si desideri ascoltare da soli il suono dell'iRadio 410. Se la cuffia è collegata, gli altoparlanti esterni vengono disattivati.
5. LINE OUT: a questa presa stereo da 3,5 mm si può collegare un amplificatore o altoparlanti attivi. Se la presa è occupata, gli altoparlanti esterni vengono disattivati.
6. FM/ DAB Antenna : È possibile collegare l'antenna telescopica qui fornite.

## Il telecomando

Qui si trovano quasi tutti gli elementi di comando delle funzioni presenti sull'iRadio.

**Avvertenza:** prima della prima messa in funzione, è necessario rimuovere la linguetta protettiva della batteria.

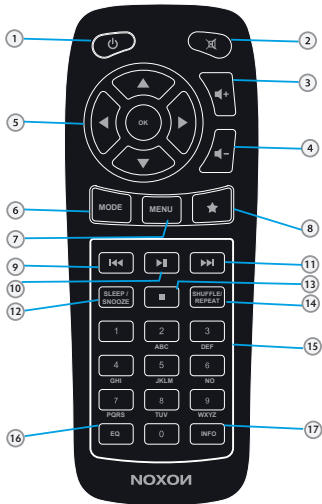

1. Standby on/off
2. muto
3. Volume più alto
4. Volume più basso
5. Navigazione verso l'alto
6. Mode
7. lista delle vivande
8. Tasti stazione 1-10
9. Vai indietro
10. Riproduzione/pausa
11. Vai avanti
12. Sonno / dormitina
13. Stop
14. Mescolare/ ripetere
15. Tastierino numerico
16. Equalizzatore (EQ)
17. Informazioni

## Impostazione

Una volta che l'iRadio si è acceso per la prima volta, per l'impostazione della rete seguire le seguenti istruzioni:

L'assistente per l'impostazione vi saluterà e chiederà gentilmente se desiderate avviarlo.

# NOXON iRadio 410

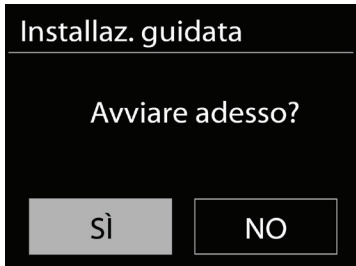

Scegliere con la rotella di navigazione una lingua per il menu e confermate la scelta, come anche in tutti gli altri menu, premendo la rotella.

Alla fine inserite il formato dell'ora (12/24 ore).

È consigliabile impostare immediatamente sia data e orario (giorno, mese, anno, orario), sia la regione WLAN nella quale ci si trova.

Fatto ciò, manca solo la connessione alla rete. Ma non preoccupatevi, neanche questo è difficile: l'assistente di rete vi aiuterà.

Come ciò funzioni esattamente, viene spiegato in modo dettagliato nella guida più avanti. Ecco qui una breve sintesi (ci si trova infatti ancora nel capitolo „Panoramica“) e non vogliamo annoiare nessuno.



L'assistente d'installazione offre la possibilità di scegliere tra il collegamento via cavo e quello wireless WLAN.

Se si preferisce la variante via cavo, scegliere [Via cavo]. L'assistente d'installazione si collega a questo punto automaticamente con il router e la cosa è fatta: siete in rete!

Se invece l'iRadio viene collegato via WLAN, scegliere sul display la propria rete WLAN.

Dopo aver scelto la rete desiderata, per potersi collegare con la WLAN è necessario inserire ancora la password.

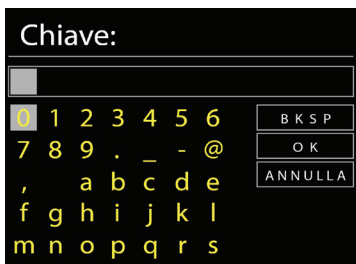

Spostarsi come sempre tramite la rotella di navigazione, la funzione pulsante e il pulsante indietro attraverso la selezione.

Dopo aver terminato l'inserimento della chiave confermarla con OK. Il campo si raggiunge ancora una volta tramite la rotella di navigazione.



Ecco fatto: non c'è altro. Un'ulteriore pressione sulla rotella di navigazione e si raggiunge il menù principale. Qui potete immergervi con il vostro NOXON iRadio nel meraviglioso mondo delle radio Internet.

Avvertenza: vi consigliamo di tanto in tanto di controllare che il firmware dell'apparecchio sia il più recente ed eventualmente di aggiornarlo. Solo in tal modo potrete accedere alle funzioni più nuove dell'apparecchio. La procedura è spiegata in questo manuale più avanti.

## Ascoltare e godere

Dopo aver impostato con successo l'iRadio avrete a disposizione il mondo (quasi) infinito della radio Internet.

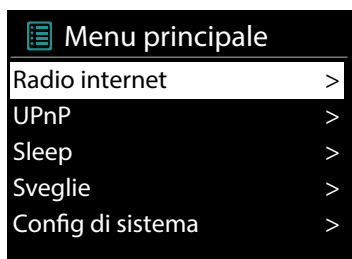

Scegliere nel menù principale „Internet Radio“ e confermare.

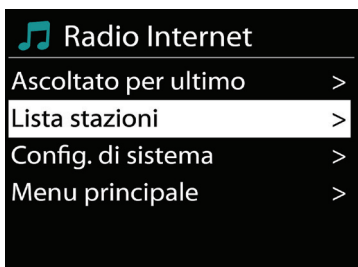

Nel sottomenu che segue navigare – seguendo i gusti – fino a raggiungere la stazione desiderata.

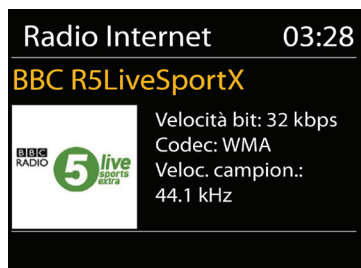

A causa del grande numero di stazioni disponibili in tutto il mondo, il nostro database è ordinato in modo chiaro per paese, genere, stazioni popolari, eccetera e viene continuamente aggiornato.

# NOXON iRadio 410

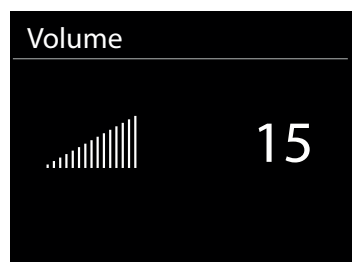

Dopo aver scelto la stazione si avvia la riproduzione. La schermata della riproduzione contiene informazioni relative alla stazione riprodotta e, se trasmessi, relative ai dati di artista e titolo del brano in quel momento riprodotto.



Per regolare il volume durante la riproduzione utilizzare vol+ / vol- o i tasti   e del telecomando.

## DAB, DAB+ e FM

NOXON iRadio consente non solo di ricevere moltissime stazioni radiofoniche via Internet, ma anche le emittenti radiofoniche trasmesse via DAB, DAB+ e UKW! Si prega di notare che è necessario dotarsi di un adeguato impianto di ricezione (antenna o via cavo). Non tutte le zone potrebbero essere coperte dalla trasmissione delle emittenti DAB e DAB+.

## Collegamenti

Effettuare il collegamento è un'operazione alquanto semplice: Collegare un cavo di antenna standard con connettori coassiali oppure l'antenna telescopica fornita in dotazione alla presa Tuner dell'iRadio per un collegamento tramite antenna o via cavo.

## Ricerca

Utilizzare la manopola di navigazione per scegliere la voce "DAB" nel menu principale e confermare premendo una volta la manopola di navigazione. Scegliere poi "Ricerca completa" affinché iRadio trovi tutte le emittenti DAB e DAB+ presenti nella zona di ricezione.

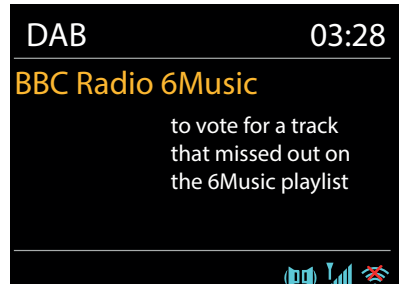

### Lista stazione [Lista stazioni]

Nel menu DAB è presente la voce “Lista stazione”. Premere una volta la manopola di navigazione per scegliere tra le emittenti trovate durante la ricerca. Premere ulteriormente la manopola di navigazione per visualizzare diverse informazioni sull'emittente attualmente in riproduzione.

Per passare all'emittente successiva o precedente, utilizzare i tasti Passa indietro/ Passa avanti presenti su iRadio oppure selezionare il numero dal telecomando, senza dover prima tornare alla lista delle stazioni.

Se una stazione risulta particolarmente gradevole, è possibile registrarla tenendo premuto uno dei pulsanti dei preferiti direttamente sul dispositivo oppure tramite il telecomando. In questo modo premendo brevemente lo stesso pulsante, sarà possibile sintonizzarsi immediatamente su tale stazione senza passare per i menu.

### Rimozione non valida [Pulizia lista stazioni]

Quando nella lista delle stazioni appare un punto interrogativo davanti al nome della stazione, iRadio non è più in grado di ricevere quella stazione. Ciò potrebbe dipendere da una cattiva ricezione così come da un cambiamento da parte dell'emittente.

Per non ingombrare la lista con queste stazioni non più disponibili, scegliere la voce “Rimozione non valida” [Pulizia lista stazioni] dal menu DAB e confermare l'avviso di sicurezza con “Sì”.

### Ordine stazioni

La voce “Ordine stazioni” nel menu DAB consente di decidere se ordinare le stazioni radiofoniche nella lista in ordine alfanumerico oppure per insiemi (ossia gruppi di emittenti raccolti in un “pacchetto”).

Vi auguriamo buon divertimento con il vostro nuovo NOXON iRadio!  
 NOXON Deutschland può essere raggiunta al sito:  
<http://www.noxonradio.de/en/support>

# NOXON iRadio 410

## ¡Advertencias importantes!

### Seguridad

- Lea detenidamente las instrucciones de uso y consérvelas.
- Observe todas las advertencias y siga las instrucciones para evitar daños.
- Utilice este aparato sólo en interiores.
- Para evitar incendios, sacudidas eléctricas o daños en el aparato, coloque el aparato sobre una superficie llana y seca.
- No utilice el aparato en las proximidades de agua u otros líquidos.
- Mantenga el aparato alejado de rayos solares directos, radiadores de calefacción, llamas desprotegidas y otras fuentes de calor.
- Utilice sólo el cable de red suministrado. Si no va a utilizar el aparato durante un tiempo, desconéctelo del suministro de corriente. Nunca tire directamente del cable y así evitará cortocircuitos. Además, debería desconectar por prevención el aparato de la red en caso de tormenta.
- Si expone el aparato a grandes cambios de temperatura, déjelo reposar durante aproximadamente una hora sin conectarlo. Se podría haber formado humedad por condensación en el aparato, lo que perjudicaría su funcionamiento.
- Limpie su NOXON únicamente con un paño seco o, como mucho, ligeramente húmedo, sin hilachas. No se deben utilizar productos de limpieza, pues pueden deteriorar la superficie del aparato.
- Resumiendo: maneje su equipo de una manera „razonable“. La garantía no cubre naturalmente los daños causados intencionadamente en el aparato. Muchas gracias.

### Medio ambiente

- El producto contiene pilas sujetas a la directiva europea CE, que no se deben tirar a la basura doméstica normal.
- Este producto cumple la directiva de la UE CE y no se debe tirar a la basura doméstica normal.
- Las autoridades locales le informarán sobre la gestión correcta de los residuos. Así contribuirá a proteger el medio ambiente.

## Volumen de suministro

Antes que nada, compruebe que no le falte nada. El volumen de suministro del NOXON consiste al menos en:

- NOXON iRadio 410
- Cable de red
- Mando a distancia con pila incorporada
- Antena FM/ DAB
- Guía rápida (DE, EN, ES, FR, IT, NL)

## Guía rápida para profesionales

Esta guía rápida le indica cómo puede poner en servicio su aparato NOXON. Encontrará descripciones detalladas y las configuraciones especiales en el manual de avanzada, que se puede descargar desde nuestro sitio web ([www.noxonradio.com](http://www.noxonradio.com)).

## Control preliminar

Su NOXON es un aparato para redes informáticas que, como todos los dispositivos de este tipo, se tiene que conectar a su red antes de poder utilizarlo.

¿Qué necesita?

- Una conexión rápida a Internet (p. ej. ADSL, a ser posible con tarifa plana)
- Un router para el acceso a Internet, o un así llamado router WLAN (Wireless LAN) para el uso inalámbrico
- Un cable de red si no desea conectar su aparato a Internet sin cables
- Un acceso a WLAN: su clave de red informática (WEP, WPA o WPA2)

Como toda clave o contraseña, ésta sirve de protección contra accesos no autorizados y se ha establecido con su red informática. Para el acceso a una red así protegida, se tiene que introducir la clave en el NOXON en un paso posterior. Si su red informática no cuenta con clave, el aparato se puede conectar a Internet sin esta entrada.

**Nota:** si no está seguro de si su red trabaja con una clave de este tipo, intente conectarse simplemente sin introducir clave. Si el aparato no funciona después de esto, repita el proceso de instalación. Pero ahora debería conocer la clave. Si es necesario, solicite la ayuda de la persona que ha instalado su red informática.

# NOXON iRadio 410

## Sinopsis

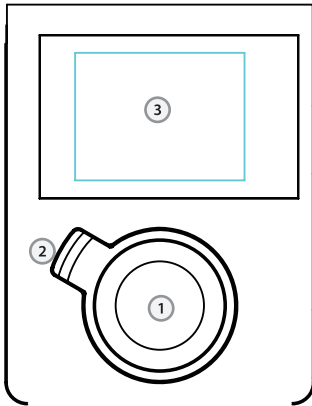

1. La rueda de navegación con función „Push“ para seleccionar: deslizarse por el menú girando la rueda en la vista de lista. Oprima una vez la rueda para seleccionar un ítem de menú.
2. Botón de retroceso: con él retrocede un paso en la selección.
3. Display

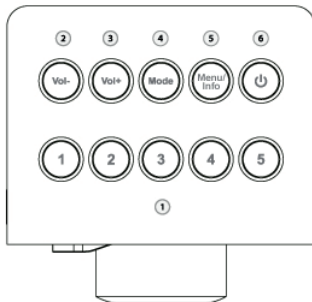

1. Teclas de estaciones 1 a 5: aquí puede memorizar hasta cinco de sus emisores favoritas, para acceder a ellas rápidamente.
2. Bajar volumen
3. Subir volumen
4. Mode (FM/DAB/ internet radio)
5. Menu/info
6. Standby on/off: aquí se „despierta“ su iRadio y también se le manda a „dormir“ de nuevo.

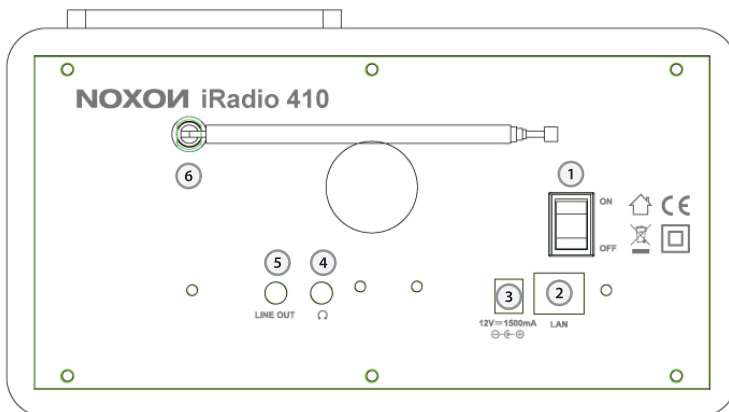

1. Interruptor POWER: sin necesidad de mayor aclaración;).

2. LAN: utilice este conector hembra RJ45 para el uso alámbrico de la red.
3. POWER: conecte el cable de red adjuntado a este conector.
4. HEADPHONE: aquí se pueden conectar los auriculares cuando quiera es cuchar el sonido del iRadio 410 totalmente en privado. Cuando estén conecta dos los auriculares, los altavoces internos se enmudecen.
5. LINE OUT: en este conector estéreo de 3,5 mm puede conectar un amplificador o altavoces activos. Si este conector está ocupado, los altavoces internos se enmudecen.
6. FM/ DAB Antenna : Puede conectar la antena telescópica siempre aquí.

## El mando a distancia

Aquí encontrará prácticamente los mismos elementos de mando y las mismas funciones que en el aparato iRadio.

**Nota:** antes de la primera puesta en servicio tiene que quitar el protector de la pila.

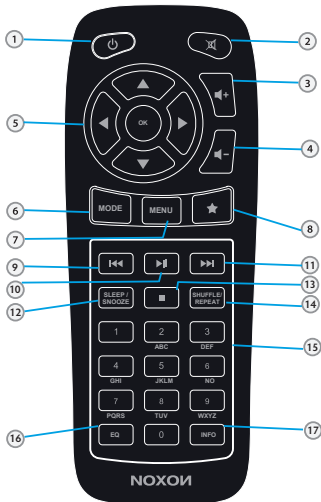

1. Standby On/Off
2. En off
3. Subir volumen
4. Bajar volumen
5. Navegación hacia arriba
6. Mode (FM/DAB/ internet radio)
7. Menu
8. Teclas de estaciones 1-10
9. Skip Back
10. Reproducción/Pausa
11. Skip Forward
12. Sueño / Snooze
13. Stop
14. Barajar / repetición
15. Teclado numérico
16. Igualada(EQ)
17. la información

## Instalación

Una vez activado su iRadio por primera vez, realice ahora las operaciones necesarias para la primera instalación en su red informática:

Le saludará un asistente de configuración, quien amablemente le preguntará si desea empezar.

# NOXON iRadio 410

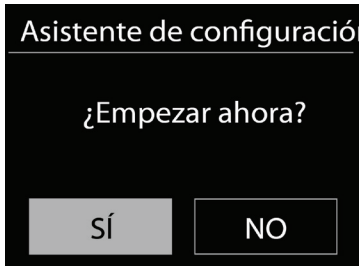

Seleccione un idioma con la rueda de navegación para el menú y confirme, igual que en otros menús, la selección oprimiendo la rueda.

Acto seguido, introduzca el formato de la hora (12/24 horas).

Recomendamos ajustar directamente la fecha y la hora (día, mes, año, hora), así como la región WLAN en la que se ubica.

Una vez efectuado, sólo se necesita establecer la conexión con la red informática. No se preocupe, no es nada complicado: el asistente de configuración de redes le echará una mano.

Más adelante, en las instrucciones detalladas se explica cómo funciona exactamente. Le presentamos aquí una breve sinopsis (que para eso seguimos estando en el capítulo „Sinopsis“), ya que no queremos aburrir a nadie.

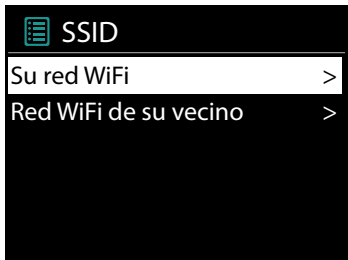

El asistente de configuración le ofrece la posibilidad de elegir entre la conexión por cable y la conexión WLAN inalámbrica.

Si prefiere la modalidad de cable, seleccione [Cable]. El asistente de configuración se conecta automáticamente con su router y con eso, la cuestión está resuelta: ¡está conectado!

Si, por el contrario, se conecta iRadio a través de WLAN, seleccione la red WLAN en el display.

Tras seleccionar la red deseada tiene que introducir aún la contraseña (clave) para conectarse a WLAN.





Muévase por la selección en la forma acostumbrada con la rueda de navegación, la función 'Push' y el botón de retroceso.

Una vez introducida la clave, confírmela con 'OK' (Aceptar). También puede acceder al campo a través de la rueda de navegación.

¡Listo! ¡Ya hemos acabado! Oprima la rueda de navegación de nuevo y accederá al menú principal, y ya puede sumergirse con NOXON iRadio en el maravilloso mundo de la radio por Internet.

Nota: recomendamos verificar de vez en cuando si la firmware del aparato corresponde con la tecnología más avanzada y actualizarla en caso necesario; sólo así tendrá acceso a las funciones más novedosas del aparato. Más adelante en el manual le explicaremos cómo hacerlo.

## Oiga y disfrute

Una vez realizada con éxito la instalación puede disfrutar de los horizontes (casi) sin fin de la radio vía Internet.

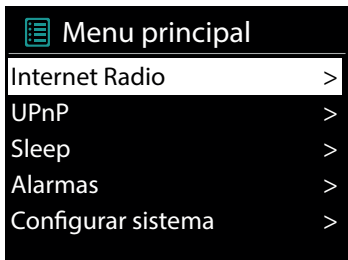

Seleccione en el menú principal la opción „Internet Radio“ y confirme la selección.

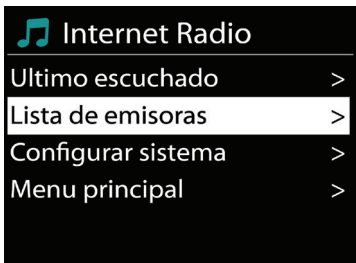

En el submenú siguiente puede navegar a la emisora que desee, según sus gustos personales.



# NOXON iRadio 410

Debido al gran número de emisoras que existen en todo el mundo, hemos clasificado racionalmente nuestra base de datos según países, géneros, emisoras populares, etc. y la actualizamos constantemente.

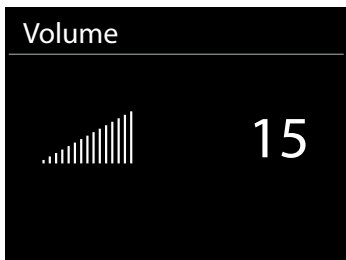

Tras la selección comienza la reproducción. En la pantalla de reproducción encontrará información sobre la emisora que está escuchando y, si se transmiten, también datos sobre la emisora y el título de la pieza interpretada en ese momento.



Para adaptar el volumen durante la reproducción, utilice vol-/vol+ o las teclas + y - del mando a distancia.

## DAB, DAB+ y Frecuencia Modulada (FM)

Su NOXON iRadio no sólo le permite recibir emisoras de radio de Internet sino que también permite sintonizar estaciones DAB, DAB+ y FM por antena. Tenga que cuenta que esta última característica requiere la posibilidad de recepción (antena o emisión por cable) de dichos servicios en su hogar. Es posible que los servicios DAB o DAB+ no tengan una cobertura geográfica total.

### Conectar

La conexión del dispositivo es muy sencilla: conecte un cable de antena estándar con conectores coaxiales o la antena telescópica suministrada a la entrada de su iRadio y a su antena o toma de radio por cable.

### Buscar emisoras

Gire el dial de navegación en el menú principal, seleccione la opción "DAB" y confirme pulsando en el dial de navegación. A continuación, seleccione "Búsqueda completa". Su iRadio iniciará una búsqueda de todas las emisoras DAB y DAB+ disponibles en su localidad.

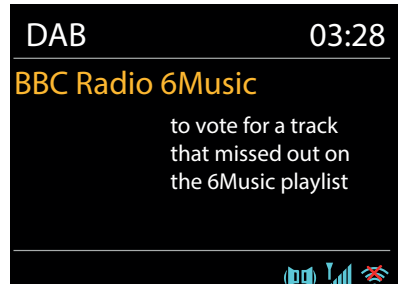

## Lista de emisoras

En el menú DAB encontrará la opción “Lista de emisoras”. Pulse en el dial de navegación para seleccionar de dicha lista una de las emisoras encontradas durante la búsqueda. Pulse de nuevo en el dial de navegación para mostrar diferente información sobre la emisora actualmente sintonizada.

Pulse los botones Skip Back/Skip Forward del receptor iRadio o del mando a distancia para sintonizar la emisora anterior o siguiente sin tener que abrir la lista de emisoras.

Si encuentra alguna emisora especialmente interesante, puede guardarla. Para ello, mantenga pulsado uno de los botones de favoritos del dispositivo o del mando a distancia. Después podrá sintonizar la emisora en cuestión con sólo pulsar el botón de favorito correspondiente, sin tener que abrir ningún menú.

## Depurar lista de emisoras

Si en la lista de emisoras aparece un interrogante delante del nombre de una emisora, dicha estación ya no se puede recibir. Ello se puede deber a una recepción deficiente o al cambio de frecuencia en el centro emisor. Para que estas emisoras no disponibles ya no aparezcan en la lista de emisoras, abra el menú DAB, seleccione la opción “Reducc.Invalida” (Depurar lista de emisoras)” y confirme la pregunta de seguridad con la opción “Sí”.

## Orden de emisoras

La opción “Orden de emisoras” del menú DAB le permite decidir si prefiere mostrar la lista de emisoras en orden alfanumérico o en conjuntos individuales (eso es, “paquetes” de estaciones que se emiten conjuntamente).

Le deseamos que disfrute mucho con su nuevo NOXON iRadio. Puede ponerse en contacto con NOXON en: <http://www.noxonradio.de/en/support>

# NOXON iRadio 410

## Belangrijke informatie!

### Veiligheid

- Lees de bedieningshandleiding zorgvuldig door en bewaar deze.
- Volg alle waarschuwingen en aanwijzingen op om schade te voorkomen.
- Gebruik het toestel alleen binnenshuis.
- Om brand, elektrische schokken of schade aan het toestel te voorkomen moet u het op een effen en droge ondergrond plaatsen.
- Gebruik het toestel niet in de buurt van water of andere vloeistoffen.
- Houd het toestel uit de buurt van direct zonlicht, verwarmingsbronnen, open vuur en andere warmtebronnen.
- Gebruik alleen de bijgeleverde netvoedingskabel. Als u het toestel geruime tijd niet gebruikt, dient u de stekker van het toestel uit het stopcontact te verwijderen. Trek nooit aan het snoer om kortsluiting te vermijden. Verwijder bij opkomend onweer de stekker van het toestel uit het stopcontact.
- Als het toestel aan grote temperatuurschommelingen wordt blootgesteld dient u het ongeveer een uur te laten staan zonder het aan te sluiten. Het kan zijn dat er zich condensvocht in het toestel heeft gevormd, waardoor het toestel niet langer naar behoren functioneert.
- Reinig de NOXON alleen met een droge, ten hoogste licht bevochtigde, pluisvrije doek. Reinigingsmiddelen kunnen het oppervlak van het toestel aantasten en mogen daarom niet gebruikt worden.
- Kortom: ga op verstandige wijze met het toestel om. Opzettelijke of zelf veroorzaakte beschadigingen van het toestel worden niet door de garantievoorwaarden gedekt.
- Hartelijk dank.

### Milieutechnische informatie

- Dit product bevat batterijen waarop de Europese richtlijn EG van toepassing is. U mag deze batterijen niet met het normale huisafval weggooien.
- Dit product voldoet aan de Europese richtlijn EC en mag niet met het normale huisvuil worden weggegooid.
- Neem contact op met uw gemeente voor meer informatie over het op juiste wijze afdanken van de batterijen. Hiermee helpt u het milieu te beschermen!

## Leveringsomvang

Voor gebruik dient u de volledigheid van het pakket te controleren. De leveringsomvang van de NOXON bestaat ten minste uit de volgende onderdelen:

- NOXON iRadio 410
- Stroomkabel
- Afstandsbediening inclusief batterij
- FM antenne
- Snelstarhandleiding (DE, EN, ES, FR, IT, NL)

## Snelstarhandleiding voor gevorderde gebruikers

In deze snelstarhandleiding leest u hoe u uw NOXON-apparaat in gebruik kunt nemen. U zult gedetailleerde beschrijvingen en speciale configuraties vinden in de geavanceerde handleiding, die u kunt downloaden van onze website ([www.noxonradio.com](http://www.noxonradio.com)).

## Controle vooraf

Uw NOXON is een netwerktoestel dat net als vergelijkbare apparatuur in uw netwerk moet worden opgenomen voordat u van start kunt gaan.

Wat heeft u nodig?

- Een snelle internetverbinding (bijvoorbeeld een ADSL-verbinding, idealiter op basis van een vast tarief)
- Een router voor de internettoegang en een WLAN-router (Wireless LAN) voor draadloos gebruik
- Een netwerkkabel indien u uw apparaat niet op draadloze wijze met internet wilt verbinden
- Voor WLAN-verbindingen: uw netwerksleutel (WEP, WPA of WPA2)

Het gebruik van deze netwerksleutel heeft ten doel om de toegang tot het draadloze netwerk door onbevoegden te blokkeren. De netwerksleutel werd tijdens het instellen van uw netwerk gegenereerd. Om toegang tot een beveiligd netwerk te krijgen moet u de netwerksleutel tijdens een latere stap van NOXON invoeren. Als er voor uw netwerk geen netwerksleutel wordt gebruikt, zal het toestel een internetverbinding kunnen maken zonder de noodzaak om een netwerksleutel in te voeren.

**Tip:** Als u niet zeker weet of er voor uw netwerk een netwerksleutel is vereist, kunt u het simpelweg eerst proberen zonder een netwerksleutel in te voeren. Als het toestel vervolgens niet functioneert, moet u de instellingsprocedure herhalen. In dat geval zult u de netwerksleutel moeten weten. Roep in dat geval de hulp in van de persoon die uw netwerk heeft ingericht.

# NOXON iRadio 410

## Overzicht

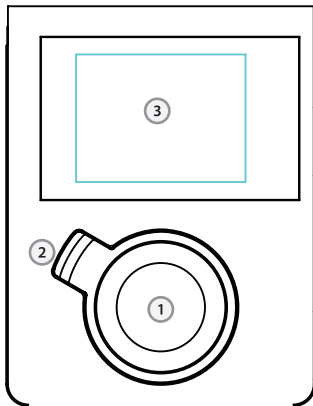

1. Navigatiewiel met push-functie voor keuze: door draaien in de lijst loopt u door het menu. Om een menupunt te kiezen, drukt u eenmaal op het wiel.
2. Terugknop: Hiermee kunt u een stap teruggaan in de selectie.
3. Display

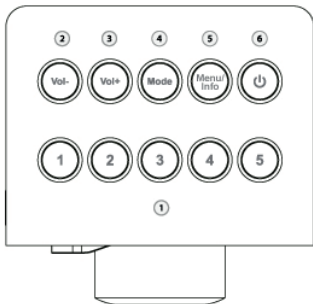

1. Zenderknoppen 1 tot 5: aan deze knoppen kunt u maximaal vijf van uw favoriete radiozenders toewijzen.
2. Volume lager
3. Volume hoger
4. mode (internet radio/ FM/ DAB)
5. Menu/Info
6. Standby aan/uit: hiermee kunt u de iRadio activeren en in de slaapstand zetten.

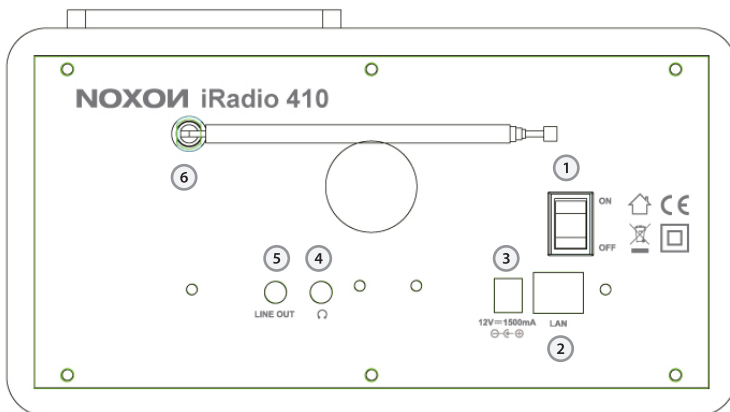

1. POWER-schakelaar: wijst zichzelf ;).
2. LAN – deze RJ45-aansluiting kunt u gebruiken voor vaste netwerkverbindingen.
3. POWER: op deze ingang kunt u de bijgeleverde netvoedingskabel aansluiten.
4. HEADPHONE: hier kunt u uw koptelefoon aansluiten, wanneer u de sound van de iRadio 410 helemaal voor uzelf alleen wilt hebben. Bij aangesloten koptelefoon, worden de interne luidsprekers uitgeschakeld.
5. LINE OUT: op deze 3,5 mm stereo-ingang kunt u een versterker of actieve luidsprekers aansluiten. Als deze ingang gebruikt, zullen de interne luidsprekers worden uitgeschakeld.
6. FM/ DAB Antenne : Hier kunt u gebruik maken van de meegeleverde FM-antenne.

## De afstandsbediening

De afstandsbediening bevat grotendeels dezelfde bedieningselementen en functies als de iRadio.

**Tip:** Voordat u de afstandsbediening voor het eerst in gebruik neemt, moet u het verrendelingslipje van de batterij verwijderen.

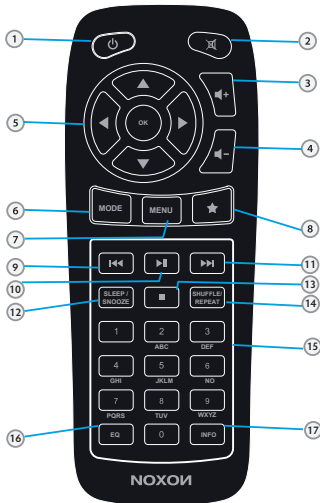

1. Standby aan/uit overdrijven
2. Volume hoger
3. Volume lager
4. Navigatie
5. Mode
6. Menu
7. Zenderknoppen 1-10
8. Vorige track
9. Afspelen/pauzeren
10. Volgende track
11. Slaap / Snooze
12. Stop
13. schuifelen / herhaling
14. Numeriek toetsenbord
15. Equalizer (EQ)
16. Informatie
- 17.

## De iRadio instellen

Nadat uw iRadio heeft aangezet hoeft u alleen nog maar de volgende stappen uit te voeren voor de netwerkconfiguratie:

U wordt begroet door de instelassistent, die u vriendelijk vraagt, of u deze wilt starten.

# NOXON iRadio 410



Kies met het navigatiewiel een taal uit voor het menu, en bevestig deze, net zoals alle verdere menu's, door het navigatiewiel in te drukken. Daarna geeft u het tijdformaat aan (12/24 uur).

Datum en tijd kunt u het beste meteen instellen (dag, maand, jaar, tijd), net zoals de WLAN-regio, waarin u zich bevindt.

Wanneer dat is gebeurd, ontbreekt alleen nog de verbinding met het netwerk. Geen zorgen, dat is ook niet moeilijk: de netwerkassistent helpt u daarbij.

Hoe dat precies werkt, leggen wij in onze uitgebreide handleiding uit, verderop. Hier een kort overzicht (dit is tenslotte het hoofdstuk „overzicht“), want wij willen niemand vervelen.



De instelassistent geeft u de mogelijkheid, te kiezen tussen aansluiting met de kabel of het draadloze WLAN.

Wanneer u aan de kabeluitvoering de voorkeur geeft, kiest u [Bedraad]. De instelassistent verbindt zichzelf daarna automatisch met uw router en dat was het: u bent aangesloten!

Wanneer de iRadio daarentegen via WLAN wordt aangesloten, kies dan uw WLANnetwerk op het display.

Na de selectie van het gewenste netwerk moet u nog het wachtwoord invoeren om een verbinding met het WLAN te maken.

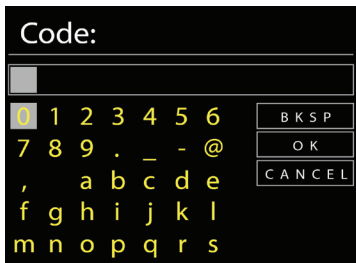

Zoals gebruikelijk kunt u door de selectie navigeren met behulp van het navigatiewiel, de pushfunctie en de terugknop.

Bevestig de vooraf ingevoerde netwerksleutel door „OK“ te selecteren. Dit veld bereikt u ook via het navigatiewiel.



Klaar, dat was alles. Nog een druk op het navigatiewiel en u komt in het hoofdmenu; nu kunt u met uw NOXON iRadio onderduiken in de wonderre wereld van de internetradio.

Opmerking: het verdient aanbeveling, de firmware van het toestel van tijd tot tijd op de nieuwste stand te controleren en eventueel te actualiseren. Op die manier heeft u toegang tot de nieuwste functies voor uw toestel. Hoe dat gaat, ervaart u verderop in dit handboek.

## Luisteren en genieten

Na een succesvolle installatie staat de vrijwel onuitputtelijke wereld van internetradio tot uw beschikking.



Selecteer in het hoofdmenu de optie „Internet Radio“ en bevestig uw keuze.



In het vervolkeuzemenu kunt u naar de gewenste zender navigeren.

Vanwege het grote aantal beschikbare zenders hebben wij onze database op overzichtelijke wijze ingedeeld op land, genre, populaire zenders enzovoort. Deze database wordt voortdurend bijgewerkt.

# NOXON iRadio 410

Internetradio 03:28

**BBC R5LiveSportX**





Bittinopeus: 32 kbps  
Koodekki: WMA  
Näytteitystih:  
44.1 kHz

Na de selectie zal het afspelen van start gaan. In het afspeelscherm vindt u informatie over de afgespeelde zender en – indien door de zender uitgezonden – informatie over de zender of de artiest en de titel van het afgespeelde nummer.

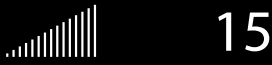
Volume



U kunt het volume regelen met vol+/vol- toetsen of de toetsen + en - op de afstandsbediening.

## DAB, DAB+ en UKW

Met uw NOXON iRadio ontvangt u niet alleen een aantal radiozenders van internet, maar ook DAB-, DAB+- en FM-radiozenders. Houd er rekening mee dat u hiervoor over een geschikte ontvanger (antenne of kabelaan sluiting) moet beschikken. DAB en DAB+ worden door omroepen soms niet in het hele land uitgezonden.

## Aansluiten

Aansluiten is zeer eenvoudig: sluit een standaardantennekabel met coax-connectors aan of gebruik de meegeleverde telescoopantenne voor de tunerpoort van de iRadio en sluit deze tevens aan op uw antenne- of kabelaan sluiting.

 DAB

Stations: 15

Zoeken



DAB 03:28

**BBC Radio 6Music**

to vote for a track that missed out on the 6Music playlist



**Scannen**

Draai aan de navigatieknop en kies de optie „DAB“ in het hoofdmenu. Bevestig uw keuze door eenmaal te drukken op de knop. Selecteer vervolgens „Volledige scan“. Op de iRadio worden alle beschikbare DAB- en DAB+-zenders binnen het bereik gezocht.

**Zenderlijst**

In het menu DAB staat de optie „Zenderlijst“. Met één druk op de navigatieknop kunt u een keuze maken uit de gevonden zenders. Als u meerdere keren op de navigatieknop drukt wordt diverse informatie over de huidige zender weergegeven.

De volgende of vorige zender kiest u direct op de iRadio met de knoppen voor vooruit en achteruit of met behulp van de afstandsbediening, zonder dat u daarvoor eerst terug moet gaan naar de zenderlijst.

Als een bepaalde zender u zeer goed bevalt, kunt u deze direct op het apparaat onder de favorieten opslaan door een van de Favorieten-knoppen langer in te drukken of via de afstandsbediening. U kunt deze zender dan later gemakkelijk oproepen door kort op dezelfde knop te drukken. Een omweg door de menu's is niet meer nodig.

**Prune ongeldig [Zenderlijst opschonen]**

Als in de zenderlijst een vraagteken (?) voor de naam van de zender wordt weergegeven, wordt deze zender niet meer ontvangen op de iRadio. Dit kan worden veroorzaakt door een slechte ontvangst, maar ook door een wijziging aan de zijde van de omroep.

Zenders die niet langer beschikbaar zijn, zorgen voor verwarring. Kies daarom in het menu DAB de optie „Prune ongeldig“ [Zenderlijst opschonen] en kies „Ja“ op de vraag die ter bevestiging verschijnt.

**Stationsvolgorde [Zendervolgorde]**

Met de optie „Stationsvolgorde“ [Zendervolgorde] in het menu DAB kunt u aangeven of u de zenders in de zenderlijst liever in alfabetische volgorde wilt weergeven of groeps-gewijs wilt sorteren (groepen die als ‚zenderpakket‘ worden uitgezonden).

Wij wensen u veel luisterplezier met uw nieuwe NOXON iRadio!

U kunt NOXON bereiken via:

<http://www.noxonradio.de/en/support>

Support-Hotline: +31 (0)900 – 4000 400 (€ 0,10/min)

**NOTE:** The structure and function of the software can be changed with a firmware update!

