

# Bedienungsanleitung



HD+ Smart TV  
Satelliten Receiver



HD+ Smart TV  
Satelliten Receiver

## **Bedienungsanleitung**

# Inhaltsverzeichnis

Hinweise	4
Vor dem Gebrauch	7
Fernbedienung	9
Einrichtung	11
Installations-Assistent	12
Bedienung	16
Hauptmenü	19
HbbTV Inhalte	20
Verbinden von USB und eSATA Geräten	20
Programmführer	21
Einstellungen	22
Senderlisten bearbeiten	28
Video, Foto und Musikübertragung über Ihr Heimnetzwerk	29
Häufig gestellte Fragen	31
Technische Informationen	32
Fehlerbehebung	34
Garantie, Wartung und Kundenbetreuung	35
Allgemeine Geschäftsbedingungen HD+	37
Widerrufsbelehrung	40

# Hinweise

## URHEBERRECHTE

Dieses Benutzerhandbuch darf nicht ohne vorherige schriftliche Einwilligung von TELESTAR kopiert, benutzt, teilweise oder komplett übersetzt werden. Fernsehprogramme, Filme, Videokassetten, DVDs und andere Materialien sind mit den erforderlichen Urheberrechten geschützt. Unerlaubtes Aufzeichnen und Kopieren von urheberrechtlich geschütztem Material verstößt gegen das Urheberrechtsgesetz in Ihrer Region.

## GARANTIE

Die Garantie bezieht sich nicht auf Teile, die durch falschen Gebrauch oder andere Arten von Fehlbedienung als in diesem Benutzerhandbuch beschrieben, defekt geworden sind. Lesen Sie das Handbuch sorgfältig und vergewissern Sie sich, dass Sie die mitgelieferten Anleitungen verstanden haben. Informieren Sie sich für Ihre eigene Sicherheit über die folgenden Sicherheitsmaßnahmen; Sollten Sie Probleme mit diesem Gerät haben, sehen Sie zuerst bitte in Abschnitt Fehlerbehebung/Problembehandlung dieses Handbuches nach; Bitte bewahren Sie die Originalverpackung auf, für den Fall, dass Sie das Gerät umtauschen müssen.



## CE ZEICHEN FÜR HARMONISIERTE EUROPÄISCHE STANDARDS

Das auf solchen Geräten angebrachte CE Zeichen bedeutet, dass es den EMC Richtlinien (2004/108/EC), Niederspannungs-Richtlinien (2006/95/EC) und RoHS Richtlinien (2011/65/EC) entspricht



## WEEE VERBRAUCHER ANMERKUNG

Das Produkt, dass sie erworben haben, unterliegt den Richtlinien von 2002/96/EC des Europäischen Parlaments und dem EU Rat für Elektromüll und die Entsorgung elektronischer Geräte (WEEE) und fällt in den Zuständigkeitsbereich dieser Richtlinien, so dass alle Geräte, die nach dem 13. August 2005 auf den Markt gebracht wurden nicht auf unsortiertem Kommunalmüll entsorgt werden dürfen. Nutzen Sie bitte Ihre lokalen WEEE Entsorgungsmöglichkeiten, die Sie für dieses Produkt zur Verfügung haben und halten Sie bitte alle anwendbaren Anforderungen ein.

## Entsorgung von alten elektrischen und elektronischen Geräten (maßgeblich in der EU und anderen europäischen Ländern mit Mülltrennung)

Dieses Symbol am Produkt oder an der Verpackung bedeutet, dass das Produkt nicht als Haushaltsmüll entsorgt werden sollte, sondern zu einer dafür vorgesehenen Elektromüll-Entsorgungsstelle gebracht werden sollte. Bei richtiger Entsorgung helfen Sie mit, mögliche negative Auswirkungen auf die Umwelt und die Gesundheit der Menschen zu verhindern, welche durchaus durch nicht gerechte Elektromüll-Entsorgung entstehen können. Das Recycling von Materialien hilft natürliche Bodenschätze zu erhalten. Für weitere Recycling-Informationen über dieses Produkt setzen Sie sich bitte mit Ihrer lokalen Müllentsorgungsstelle oder mit dem Händler, bei dem Sie das Produkt gekauft haben, in Verbindung.

## FÜR VERBRAUCHTE BATTERIEN

Entsorgen Sie verbrauchte Batterien ordnungsgemäß. Bitte beachten Sie die örtlichen Vorschriften für die Entsorgung von Batterien.

## ANMERKUNG ZU OPEN SOURCE SOFTWARE:

Das Produkt verwendet diverse Bestandteile der Open Source Betriebssystem Software entsprechend GNU GENERAL PUBLIC LICENSE Version 2 und GNU LESSER GENERAL LICENSE Version 2.1, festgelegt und veröffentlicht von Software Foundation, Inc. Die folgenden GPL und LGPL Software Source Codes, die dieses Produkt benutzt, können zur Verfügung gestellt werden:

### GPL software

kernel  
busybox  
gzip  
libgcc, libstdc++

### LGPL software

wedison, cairo  
ffmpeg

## WEB UND INTERNET BASIERTE ANWENDUNGEN

Online- und Internet-basierte Dienste und Anwendungen werden von Drittanbietern zur Verfügung gestellt und können jederzeit, ohne vorherige Ankündigung geändert oder abgeschaltet werden.

## MARKENZEICHEN

Hergestellt unter Lizenz von Dolby Laboratories. Dolby und das Doppel-D-Symbol sind eingetragene Warenzeichen von Dolby Laboratories.

## ACHTUNG: EINBRENNEN DES BILDSCHIRMS

Permanente Darstellung von Bildern und Grafiken wie Bildschirm-Anzeigen, Börsen-Ticker, pausierte Wiedergabe oder andere nicht beweglicher Bilder kann dauerhafte Schäden an Ihrem Fernsehgerät hervorrufen. Plasma-Bildschirme, Projektionsfernseher und Röhrenfernseher sind hier besonders anfällig.

## ÜBER DIESES HANDBUCH

Anleitungen in diesem Handbuch beschreiben die Handhabung der Fernbedienung. Sie können aber auch die dementsprechenden Tasten an der Vorderseite Ihres Gerätes benutzen. Die Bildschirmdarstellungen in diesem Handbuch können von den auf Ihrem Gerät dargestellten Anzeigen abweichen.

## SICHERHEIT

Zu Ihrer eigenen Sicherheit beachten Sie die folgenden Vorsichtsmaßnahmen.

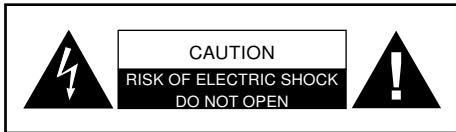

**VORSICHT:** UM DIE GEFAHR EINES STROMSCHLAGS ZU VERMEIDEN, KEINESFALLS DEN DECKEL ODER DIE RÜCKSEITE DES GERÄTES ENTFERNEN. FÜR WARTUNG VERWEISEN WIR AUF QUALIFIZIERTES FACHPERSONAL.

Graphische Symbole und ergänzende Warnmarkierung befinden sich auf der Rückseite des Gerätes.

**WARNUNG:** UM DIE GEFAHR VON FEUER UND STROMSCHLAG ZU REDUZIEREN, DARF DIESES GERÄT WEDER REGEN NOCH FEUCHTIGKEIT AUSGESETZT SEIN.



Das Blitzsymbol mit Pfeilspitze in einem gleichseitigen Dreieck weist den Benutzer auf das Vorhandensein einer nicht isolierten gefährlichen elektrischen Spannung innerhalb des Systemgehäuses hin, die ausreichen kann um einen elektrischen Schlag zu verursachen, der stark genug sein kann, um die Gefahr für Personen darzustellen.



Das Ausrufungszeichen in einem gleichseitigen Dreieck soll den Benutzer auf das Vorhandensein wichtiger Anweisungen für Bedienung und Wartung (Instandhaltung) in der dem Gerät beiliegenden Dokumentation aufmerksam machen. Informationen zur Produktidentifizierung und der Leistungsaufnahme können dem Etikett auf der Unterseite des Gerätes bzw. dem Aufdruck auf der Geräterückseite entnommen werden.

## SICHERHEITSVORKEHRUNGEN

Dieser digitale Videoempfänger wurde gemäß den internationalen Sicherheitsbestimmungen hergestellt. Für Ihre eigene Sicherheit sollten Sie die Anmerkungen über Sicherheitsmaßnahmen sorgfältig lesen und befolgen bevor sie Ihren neuen Receiver bedienen. Stellen Sie sicher, diesen Sicherheitsmaßnahmen Folge zu leisten:

- Dieses Gerät ist nur für den Gebrauch innerhalb von Räumen und in gemäßigtem Klima vorgesehen.
- Dieses Gerät beinhaltet keine Teile, die vom Endverbraucher gewartet werden können und sollte daher nur von geschultem Personal repariert werden.
- Bitte benutzen Sie nur das mitgelieferte AC Stromkabel um Ihr Gerät anzuschließen. Falls das Stromkabel beschädigt wird, muss es ersetzt werden. Bitte wenden Sie sich immer an geschultes Fachpersonal.
- Vor dem Anstecken stellen Sie bitte sicher, dass die Stromspannung des Gerätes mit der Ihrer Steckdose übereinstimmt.
- Um Feuer oder die Gefahr eines elektrischen Schlages zu verhindern:
  - Setzen Sie das Gerät weder Tropf- noch Spritzwasser aus.
  - Stellen Sie keine mit Flüssigkeiten gefüllten Gegenstände wie Vasen, auf das Gerät.
- Installieren Sie das Gerät so, dass das Netzkabel leicht erreichbar ist, falls Probleme auftreten.
- Das Gerät sollte nicht in der Nähe von offenen Flammen platziert werden wie auch keine Gegenstände mit offenen Flammen, wie Kerzen auf das Gerät gestellt werden sollten.
- Sollte irgendein fester Gegenstand oder eine Flüssigkeit ins Gehäuse gelangen, stecken Sie das Gerät sofort aus und lassen Sie es von Fachpersonal untersuchen, bevor Sie das Gerät wieder in

- Betrieb nehmen.
- Ordnungsgemäße Erdung: Zum Schutz vor Blitzschlag oder statischer Aufladung muss die Antenne, die an dieses Gerät angeschlossen ist an die Erdung angeschlossen sein. Eine ordnungsgemäße Erdung erreichen Sie dadurch, dass Sie die Antenne in Ihr häusliches Erdungssystem selbst anschließen oder von einem qualifizierten Elektriker anschließen lassen.

#### BELÜFTUNG

- Setzen Sie das Gerät keinen hohen Temperaturen aus in dem sie es z.B. auf ein anderes Hitze produzierendes Gerät stellen oder in direktes Sonnenlicht.
- Die Belüftungsschlitze oben am Gerät müssen immer offen und unbedeckt bleiben um ordnungsgemäße Luftzirkulation im Gerät sicherzustellen. Stellen Sie das Gerät nicht auf weiche Unterlagen oder Teppiche. Stapeln Sie keine anderen elektronischen Geräte auf Ihr Gerät.
- Stellen Sie Ihr Gerät nicht in Räume, in denen die Temperatur sich drastisch verändern könnte. Eine Temperaturschwankung innerhalb einer Stunde sollte immer weniger als 10 Grad Celsius betragen.
- Stellen Sie das Gerät an einen Platz mit angemessener Belüftung um einen Hitzestau im Inneren des Gerätes zu verhindern.
- Der minimale Raum um das Gerät sollte 7 cm betragen. Die Belüftung sollte nicht durch Gegenstände wie Zeitungen, Tischdecken, Vorhänge etc. behindert werden.

#### STROMQUELLEN

- Das Gerät ist nicht vom Stromkreis getrennt, solange das Netzkabel in der Steckdose eingesteckt ist, auch wenn das Gerät ausgeschaltet ist.
- Wenn Sie das Gerät für längere Zeit nicht benutzen, ziehen Sie das Netzkabel am Gerät oder an der Wandsteckdose aus.

# Vor dem Gebrauch

Sehr geehrter Kunde,  
vielen Dank, dass Sie sich für dieses hochwertige Produkt entschieden haben.  
Sollte Ihr DVB Receiver nicht richtig funktionieren, muss nicht gleich ein Defekt vorliegen. Bitte schicken Sie das Gerät nicht gleich ein, rufen Sie uns an!

Technische Hotline  
für Deutschland: 02676 / 9520101

Gerne können Sie auch eine E-mail an [service@telestar.de](mailto:service@telestar.de) oder ein Fax an 02676 / 9520159 senden.  
Sollten wir das Problem auf diesem Wege nicht lösen können, senden Sie das Gerät bitte an unser Servicecenter unter folgender Adresse ein:  
Für Deutschland: TELESTAR Service Center, Am Weiher 14, 56766 Ulmen  
Für Österreich: fsms GmbH, Welser Straße 79, A-4060 Leonding

## PACKUNGSGEHALT

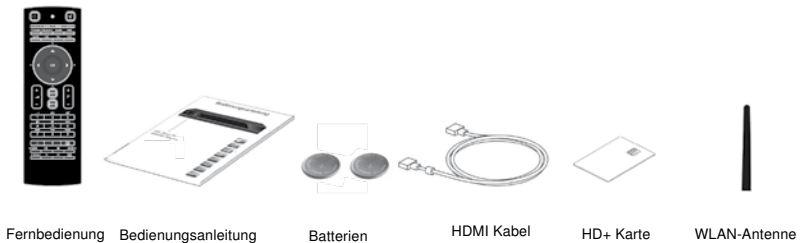

## VORDERSEITE

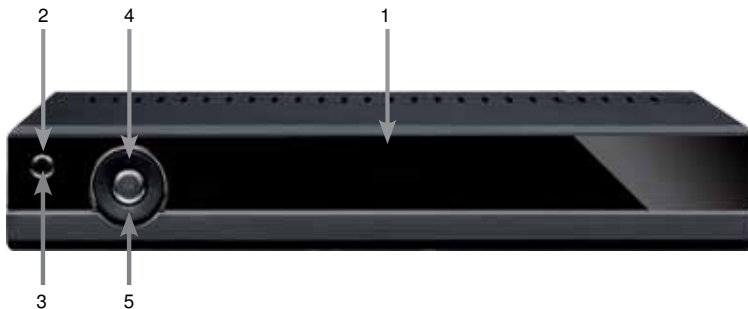

1. VFD Display
2. Standby Indikator LED
3. Standbytaste - Wechselt zwischen Betriebs- und Bereitschaftsmodus
4. Kanalauswahl (+)
5. Kanalauswahl (-)

## RÜCKSEITE

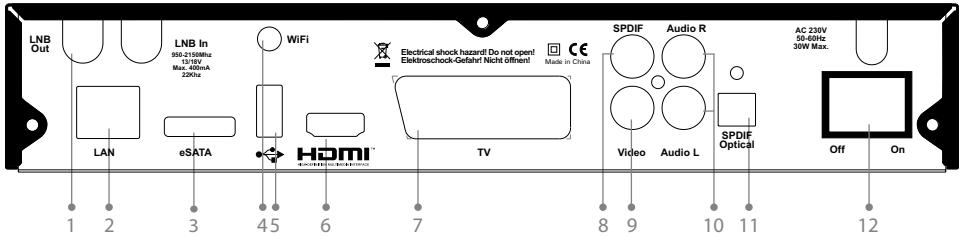

1. LNB In und LNB Out (Durchschleif-Funktion):  
LNB In ist der Anschluss für ein Satellitenantennenkabel. LNB Out kann zum Durchschleifen des Signals zu einem weiteren Receiver genutzt werden.
2. LAN (RJ45):  
Anschluss für LAN (Local Area Networks - örtliche Computervernetzung).
3. eSATA:  
Verbindet externe eSATA-Geräte
4. WLAN Antenne:  
Verbindet zu WLAN-Netzwerken
5. USB Host:  
Anschluss für USB-Massenspeichergeräte.
6. HDMI:  
HDMI-Anschluss. Dieser Anschluss ist für hochauflösende Inhalte (HDTV) geeignet.
7. TV SCART:  
SCART-Anschluss. Dieser Anschluss ist nur für Standard Definition TV Auflösungen.
8. S/PDIF Coax- Koaxial Ausgang:  
Gibt die digitalen Audiosignale (S/PDIF) für Heimkino-Verstärker aus.
9. Composite Video (FBAS):  
Für analoge Video-Anschlüsse am TV.
10. AUDIO L/R:  
Verbindet zu einem TV oder Videorecorder, zur Ausgabe von analogen Audiosignalen.
11. S/PDIF Optical - Optischer Ausgang:  
Gibt die digitalen Audiosignale (S/PDIF) für Heimkino-Verstärker aus.
12. On/Off Schalter:  
Trennt das Gerät vom Stromnetz

**Anmerkung:** Abbildung kann vom Produkt abweichen



# Fernbedienung

## VOR DEM ERSTEN GEBRAUCH:

In Ihrer Fernbedienung sind bereits zwei 3V Lithium CR2032 Batterien eingelegt. Bitte ziehen Sie vor dem ersten Gebrauch die Plastikfolie aus Ihrer Fernbedienung heraus, um die Batterien zu aktivieren.

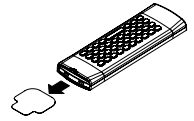

## ERSETZEN DER BATTERIEN:

Öffnen Sie das Batteriefach mit einem Schraubenzieher. Legen Sie die Batterien mit der „+“ gekennzeichneten Seite nach oben in das Batteriefach. Schieben Sie sie das Batteriefach zurück in die Fernbedienung bis dieses einrastet.

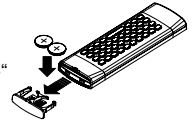

## IHRE ZWEISEITIGE FERNBEDIENUNG

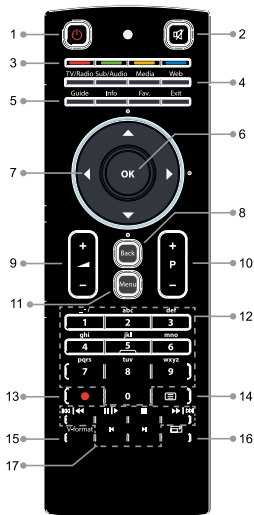

- 1 Standby - schaltet den Receiver in den Bereitschaftsmodus
- 2 Mute - Ton stumm schalten
- 3 Farbtabsten zur Benutzung des Bildschirmmenüs
- 4 TV/Radio - zeigt die Liste der TV/Radio Kanäle an  
Subtitles/Audio - zeigt die Liste von Untertiteln in den verfügbaren Sprachen an  
Media – greifen Sie auf angeschlossene Speichermedien zu  
Web – rufen Sie das HD+ SmartTV Portal auf
- 5 Guide - zeigt den TV-Programmführer an  
Info - zeigt detaillierte Programminformationen an  
Fav - wählt die Favoritenliste aus, die der Benutzer aktiviert haben möchte  
Exit - verlässt das Menü, das im Moment auf dem Bildschirm zu sehen ist
- 6-7 Navigationstasten für auf, ab, links, rechts
- 8 Back - zwischen kürzlich angesehenen Kanälen wechseln
- 9 Lautstärke erhöhen/absenken
- 10 Kanal auf/ab
- 11 Menü - zeigt das Hauptmenü am Bildschirm
- 12 Tastenfeld - für Benutzereingaben
- 13 Aufnahme- und Wiedergabetasten
- 14 Teletext - startet das Teletext Suchprogramm
- 15 V-Format - wählt die Bildschirmauflösung aus
- 16 Vollbildmodus – vergrößern Sie Videos bildschirmfüllend
- 17 Tastenfeld zur Kontrolle der Wiedergabeoptionen (siehe Erläuterung)



- ⏮ | ⏪ Schneller/langsamer Rücklauf
- ⏸ | ⏹ Wiedergabe/Pause
- ⏩ | ⏭ Schneller/langsamer Vorlauf
- ⏪ Halten Sie diese Taste gedrückt um während einer Wiedergabe zurück zu springen
- Stop
- ⏩ Halten Sie diese Taste gedrückt um während einer Wiedergabe vorwärts zu springen

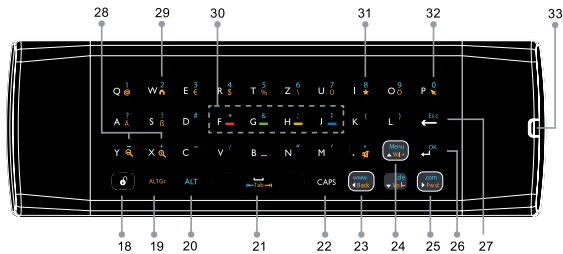

- |    |  |    |                          |
|----|--|----|--------------------------|
| 18 | Tastatur entsperren / LED-Anzeige bei Tastendruck    | 26 | OK                       |
| 19 | ALTGr - Taste  | 27 | Löschen / Beende         |
| 20 | ALT - Taste  | 28 | Vergrößern / Verkleinern |
| 21 | Tab vorwärts / rückwärts                             | 29 | Startseite               |
| 22 | Groß- oder Kleinbuchstaben auswählen                 | 30 | Farbtasten               |
| 23 | Zurück   | 31 | Favoriten                |
| 24 | Menü – Zeigt Hauptmenü / Eingabeleiste im Browser an | 32 | Mauszeiger an / aus      |
| 25 | Vorwärts   | 33 | Batteriefach             |

**Hinweis:** Um die in Gelb angegebenen Tastenfunktionen zu verwenden, müssen Sie zuerst die ALTGr – Taste drücken und bei Tastenfunktionen in Blau die ALT – Taste.

## BENUTZUNG DES MAUSZEIGERS



1. Stellen Sie durch drücken der Entsperrtaste sicher, dass die Tastatur entsperrt ist.
2. Drücken Sie die Taste und danach die Taste (Eine nach der Anderen) um den Mauszeiger zu aktivieren oder zu deaktivieren.
3. Benutzen Sie die Pfeiltasten um den Mauszeiger auf dem Bildschirm zu bewegen.
4. Drücken Sie die Taste um einen Link oder eine Schaltfläche auszuwählen.

**Hinweis:** Ohne weitere Eingaben wird der Mauszeiger nach 10 Sekunden ausgeblendet. Durch Drücken einer der Pfeiltasten (hoch/runter/links/rechts) wird der Mauszeiger wieder eingeblendet.

# Einrichtung

Diese kurze Anleitung erklärt die wichtigsten Funktionen, um sicher zu stellen, dass Sie mit ihrem neuen Receiver sofort fernsehen können. Bitte beachten Sie, dass zusätzliche Feineinstellungen nötig sein können.

**Beachten:** Bitte den digitalen Receiver noch nicht mit dem Stromnetz verbinden.

## **Anschluss des LNB (Low Noise Block) an den digitalen Satelliten-Receiver-Eingang:**

Sie können den LNB direkt am digitalen Receiver anschließen, indem Sie ihn mit Hilfe eines Koaxialkabels an die "LNB in" Buchse des Receivers anschließen.

Sie können den Durchschleif-Anschluss (loophthrough) benutzen, um einen zweiten Receiver anzuschließen.

## **Anschluss an den Fernseher**

Der digitale Receiver und der TV können mit Hilfe eines SCART Kabels (nicht mitgeliefert) oder eines HDMI Kabels verbunden werden.

Verbinden Sie einfach die beiden Enden des von Ihnen für den Anschluss vom Receiver zum TV ausgewählten Kabels mit den jeweiligen Buchsen beider Geräte.

Der HDMI-Anschluss wird für digitales TV empfohlen. Falls das TV-Gerät mit einem HDMI-Eingang ausgestattet ist (eine spezielle nur-digitale Schnittstelle, welche höchste Bildqualität bietet), verbinden Sie Ihr Produkt mit dem TV via HDMI-Kabel.

## **Verbinden mit Netzwerk**

Der Receiver verbindet sich mit dem Internet über den Router oder das DSL Kabel / Modem. Der Receiver kann sich über die Netzwerk- oder WLAN-Schnittstelle mit dem Internet verbinden, je nach dem welche Schnittstelle von Ihrem Router oder DSL / Modem unterstützt wird.

### **1. Verbinden über Netzwerk-Anschluss:**

Verbinden Sie das Netzwerk-Kabel mit dem Receiver und mit Ihrem Router/Modem.

### **2. Verbinden über die WLAN-Schnittstelle:**

Einstellungen für WLAN:

- Netzwerk Name (SSID): Wählen Sie den Namen Ihres Netzwerkes aus der Liste.

- Sicherheits Typ (WEP, WPA und WPA2): Der Receiver unterstützt WEP 40/128bit, WEP 40/128bit HEX, WPA und WPA2.

Die Sicherheitseinstellungen des Receivers und des WLAN sollten gleich sein.

- Passwort: Für die Einrichtung des Sicherheitsgrads, müssen Sie ein Passwort eingeben. Geben Sie bitte das selbe Passwort im WLAN Menü ein.

**Hinweis:** Halten Sie den Abstand zwischen Receiver und WLAN Zugang so gering wie möglich.

## **Anschluss an einen DVD-oder Videorecorder**

Der DVD-oder Videorecorder wird via SCART-Kabel mit dem Receiver verbunden. Benutzen Sie die SCART-Buchse für diesen Zweck.

## **Anschluss an ein Hi-Fi System**

Die Tonqualität von digitalen TV- oder Radio-Programmen ist noch besser, wenn Sie durch ein Hi-Fi System wiedergegeben wird.

Dazu wird ein RCA-Cinch-Stereokabel an der Audio L/R Buchse am Receiver mit einem der Eingänge am HiFi System verbunden, die zum Beispiel als Line, Aux oder Extra bezeichnet sind.

Sollte Ihr Hi-Fi System mit einem digitalen Audioeingang ausgestattet sein, können Sie ein digitales RCA-Cinch-Kabel benutzen und es vom elektrischen (koaxialen) Audioausgang am Receiver (SPDIF) am Hi-Fi oder Dolby Digital System anschließen. Der Receiver ist auch mit einem optischen/digitalen Ausgang ausgestattet.

Sollte Ihr Hi-Fi System mit einem optischen Audioausgang ausgestattet sein, können Sie ein optisches Kabel benutzen um Ihr Hi-Fi System mit dem digitalen Receiver zu verbinden.

## **Stromanschluss**

Nachdem alle Kabel angeschlossen sind, kann der Receiver nun am Strom angeschlossen werden. Vorher muss der ON/OFF Schalter auf OFF gestellt werden (Position 0).

## ANSCHLUSSDIAGRAMM

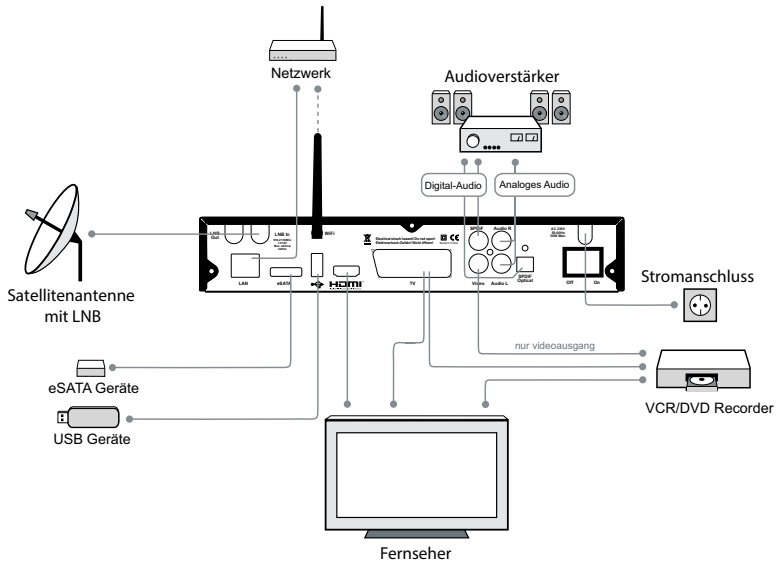

## Installations Assistent

Wenn Sie den Receiver zum ersten Mal einschalten, wird sich das Menü 'Schnelleinstieg' öffnen, um Sie durch die Anfangseinstellungen zu führen. Dieses Menü erscheint auch, wenn Sie den Receiver auf Werkseinstellungen setzen. Benutzen Sie die grüne und rote Taste auf der Fernbedienung um zum nächsten Punkt zu gelangen und die Richtungstasten an Ihrer Fernbedienung um Einstellungen zu ändern und die 'OK' Taste um Ihre Auswahl zu bestätigen.



### LAND/SPRACHEINSTELLUNGEN

Hier können Sie Ihr Land und die Menüsprachen Ihres Receivers einstellen.

**Hinweis:** Diese Einstellung verändert nicht die Sprache im EPG. Drücken Sie den grünen Knopf um mit den Antenneneinstellungen fortzufahren.

## ANTENNENEINSTELLUNGEN

Hier kann der Antennentyp, der an Ihrem digitalen Receiver angeschlossen ist, bestimmt werden. Gehen Sie hier nach der folgenden Anleitung vor.

Wählen Sie die Satelliten die Sie mit Ihrem Receiver empfangen möchten. Jeder Satellit in der Liste ist bereits voreingestellt. Um diese Einstellungen zu ändern, drücken Sie bitte die blaue Taste (Erweiterte Einstellungen). Bitte beachten Sie die folgenden Konfigurationsmöglichkeiten.

## ERWEITERTE EINSTELLUNGEN

### LNB Typ

Wählen Sie "Universal" für die meisten Standard-LNBs, oder "Unicable", wenn Sie ein Unicable-LNB benutzen. Bei der Auswahl zwischen Unicable-LNB und Unicable-Multischalter werden direkt die voreingestellten Frequenzen gesetzt um die Installation zu erleichtern.

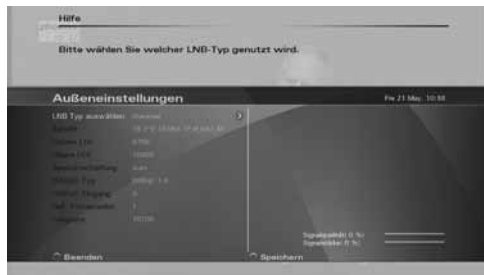

### Satellit:

Verwenden Sie diese Option für den Satelliten, den Sie einstellen möchten. Benutzen Sie dazu die Farbtasten an der Fernbedienung (wie am unteren Bildschirmrand gezeigt) um von jedem einzelnen Satelliten die Position einzustellen, einen Satelliten hinzuzufügen oder zu löschen.

### LOF Low und High Band

Die LOF (Lokale Oszillator Frequenz) des LNB ist normalerweise am LNB selbst aufgedruckt oder in dessen Beschreibung. Sie können die niedrige und die hohe Frequenz einstellen, die zum LNB passt. In der Regel ist hier keine Anpassung notwendig.

### Bandumschaltung

Der Receiver benutzt ein 22kHz Signal, um die Bandumschaltung des LNB zu steuern. Wenn Sie nicht wissen, ob Ihr LNB diese Eigenschaft hat, stellen Sie die Option auf "Auto".

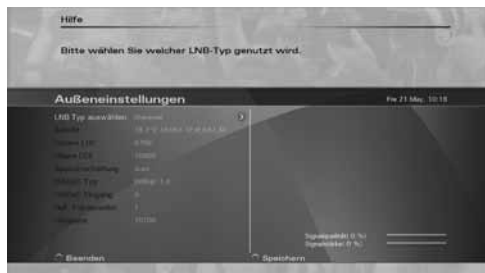

### **DiSEqC Konfiguration**

Sie können bis zu zwei kaskadierbare DiSEqC Schalter am Receiver anschließen. Dieser Menüpunkt erlaubt es Ihnen, den Typ und Eingangsanschluss für jeden Schalter einzustellen.

### **Referenztransponder**

Diese Option erlaubt Ihnen einzustellen, welcher Transponder als Referenz zur Anzeige der Signalstärke benutzt wird.

### **Transponder-Nummer**

Hier können Sie einen Transponder aus der Transponderliste auswählen. Sobald Sie einen Transponder ausgewählt haben, stellt sich dieser automatisch ein. Sie können diese Einstellungen auch manuell vornehmen.

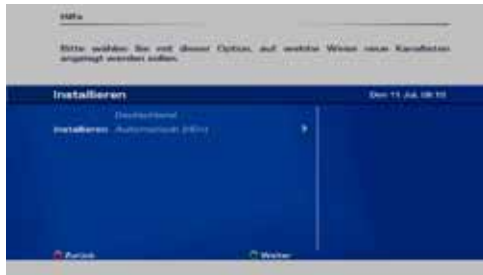

### **Frequenz**

Stellt die Frequenz des Transponders ein.

### **Polarisation**

Stellt die Polarisation des Transponders ein.

### **Symbolrate**

Stellt die Symbolrate des Transponders ein.

### **Tuner IF und Kanal ID**

Diese Option ermöglicht Ihnen die Unicable Tuner IF und die Unicable-Kanalennung für den Receiver einzustellen. Bei einer typischen Unicable-LNB Installation, können Sie mehrere Receiver an einem LNB oder Multiswitch anschließen, wobei jeder Receiver so eingestellt ist, dass er mit einer anderen Unicable-Kanalennung verbunden wird.



### **Signalstärke und Signalqualität**

In den beiden Anzeigebalken auf der rechten Seite des Bildschirms werden die Stärke und Qualität der von der Antenne zum Tuner gesendeten Signale angezeigt. Diese beiden Pegelmesser können während der Feineinstellung der Antennenposition verwendet werden. Die Antenne muss so eingestellt werden, dass eine maximal mögliche Signalstärke und Qualität erreicht wird.

## KANALSUCHE

Um Videoprogramme anzusehen, müssen Sie zuerst eine Kanalsuche durchführen. Wählen Sie die Art der Suche, die der Assistent durchführen soll.

- Wählen Sie "Automatik (HD+)" um Kanäle aus dem HD+ Angebot zu suchen.
- Wählen Sie "Satellit" um nach allen Programmen des ausgewählten Satelliten zu suchen.
- Wählen Sie die voreingestellte Liste für eine Kanalliste, die Ihren Ländereinstellungen entspricht.



Kanäle finden und speichern: Wenn die Kanalsuche begonnen hat, werden ein Fortschrittsbalken und eine Liste der gefundenen Kanäle angezeigt.

Sie können die Suche jederzeit unterbrechen, indem Sie "Exit" auf Ihrer Fernbedienung drücken. Nachdem die Kanalsuche vollständig ist, drücken Sie die grüne Taste an Ihrer Fernbedienung um die Kanäle zu speichern und dann "Exit" um das Menü zu verlassen.

# Bedienung

## PROGRAMMAUSWAHL

- Sie können dazu die numerischen Tasten Ihrer Fernbedienung benutzen.
- Sie können die Tasten "Auf" und "Ab" an Ihrer Fernbedienung oder an der Vorderseite des Receivers benutzen.
- Sie können die P+ und P- Tasten an Ihrer Fernbedienung benutzen. Zur Auswahl einer anderen Kanal- oder Favoritenliste benutzen Sie die "TV" oder "Fav" Taste auf ihrer Fernbedienung. Im folgenden Fenster wählen Sie bitte die gewünschte Liste mit Hilfe der "Rechts" oder "Links" Taste aus und bestätigen die Auswahl mit der "OK" Taste.

## LAUTSTÄRKE EINSTELLEN

1. Benutzen Sie die Tasten Lautstärke +/- um die Lautstärke einzustellen
2. Drücken Sie MUTE um den Ton auf stumm zu schalten.

**Anmerkung:** Die MUTE Funktion bleibt aktiv, während Sie auf andere Programme umschalten.

## PROGRAMMINFORMATIONEN (INFO-BANNER)



Wenn Sie zwischen Programmen hin und her schalten, wird eine kurze Nachricht für die Programminformation eingeblendet. Sie können die Programminformation auch einblenden, wenn Sie die Info-Taste drücken und die Exit-Taste, um die Information wieder auszublenden.

1. Kanalnummer und Name
2. Benutzen Sie die "Auf" und "Ab" Tasten der Fernbedienung, um Kanäle zu wechseln
3. Aktueller Programmname und Sendezeit
4. HbbTV-Verfügbarkeitsanzeige - Die Einblendung dieser Symbole bedeutet, dass interaktive Inhalte und Zusatzinformationen verfügbar sind. Mit der roten Taste können Sie diese aufrufen.
5. Altersfreigabe (falls Information verfügbar)
6. Mit Links können Sie durch die Optionen für diesen Kanal blättern. Die Symbole am linken unteren Bildschirmrand beschreiben die verfügbaren Optionen.
7. Signalqualität-Anzeige
8. Information über Senderstatus (Free-to-Air oder verschlüsselt)



9. Teletext-Information

10. Fortschrittsbalken zur aktuellen Sendung















11. Signalisiert eine aktuell laufende Aufnahme oder eine geplante Aufnahme

12. Lautstärke

13. Aktuelle Zeit und Datum

14. Name und Sendezeit des nächsten Programms

15. Mit Rechts können Sie durch Programminformationen, mini TV Guide, Full TV Guide und Persönlicher Planer blättern.

Sleep timer	
Untertitel	
Bildauflösung	 
Kindersicherung	 
Tonformat	   
zu Favoriten hinzufügen	
Audiosprache	
Bildformat	 

#### ZU FAVORITEN HINZUFÜGEN

Blättern Sie nach links mit der linken Pfeiltasten wenn der Info-Banner angezeigt wird. Hier können Sie den aktuellen Kanal einer der angebotenen Listen hinzufügen.

#### UNTERTITEL UND AUDIO-KANÄLE

Manche TV-Sender bieten mehrere Audiokanäle mit Untertitel-Information in verschiedenen europäischen Sprachen an. Drücken Sie die "Audio/Subtitles" Taste an Ihrer Fernbedienung, um alle verfügbaren Optionen der Audio-Kanäle einzublenden. Verwenden Sie die Richtungstasten an der Fernbedienung für Ihre Auswahl.



#### BILDEINSTELLUNGEN

Blättern Sie nach links mit der linken Pfeiltaste, wenn der Info-Banner angezeigt wird. Drücken Sie die Pfeiltaste nach unten und wählen Sie die Bildeinstellung mit den Pfeiltasten.

## AUFLÖSUNG

Einstellung der Bildschirmauflösung.

1. Drücken Sie die V-FormatTaste.
2. Die gegenwärtige Auflösung springt auf den nächsten Wert.
3. Jedes Mal, wenn Sie die V-Format Taste drücken, verändert sich die Auflösung in der folgenden Sequenz:  
576p -> 720p -> 1080i -> 1080p. Oder blättern Sie nach links bis die TV Auflösung angezeigt wird.  
Drücken Sie die Pfeiltaste nach unten, um die Auflösung einzustellen

## TONFORMAT

Wenn der Info-Banner angezeigt wird, können Sie mit der linken Pfeiltaste bis zum Audio-Format Banner blättern. Drücken Sie die Pfeiltaste nach unten und nutzen Sie die Pfeiltasten um das Audio-Format einzustellen.

**Anmerkung:** Dolby Digital und Dolby Digital Plus werden entweder zu Stereo Signalen umgewandelt oder direkt über die digitalen Audioausgänge ausgegeben. Einige Dolby Digital Ausstrahlungen enthalten nur Stereo Ton und nicht 5.1 Ton.

## SLEEP TIMER

Sie können den Sleep Timer nutzen, um eine bestimmte Zeit einzustellen (z.B. Nachts), wann sich der Receiver selbst in Standby ausschalten soll. Diese Funktion ist nützlich wenn sich z.B. niemand zu der bestimmten Zeit beim Receiver befindet um ihn manuell auszuschalten.

Mit der linken Pfeiltaste nach links blättern, bis die Sleep Timer Information erscheint. Hier können Sie nun die gewünschte Zeit einstellen.



**Anmerkung:** Wenn sich der Receiver in Standby setzt, kann er auch manche TV Geräte mittels 'Slow Blanking' am SCART Anschluss mit ausschalten.

## TELETEXT

Wenn Teletext Information verfügbar ist, wird dieses Symbol  in der Programminformation (EPG) angezeigt.

Sie können das Symbol  auch an der Fernbedienung drücken, um die Information zu bekommen.

Mit den numerischen Tasten 0-9 an der Fernbedienung kann eine 3-stellige Seitenzahl eingegeben werden, wenn Videotext verfügbar ist.



## STANDBY MODUS

Verwenden Sie den Standby Modus, um den Stromverbrauch zu reduzieren wenn das Gerät nicht in Gebrauch ist. Im Standby Modus ist der Receiver nicht vollkommen abgeschaltet, sondern nur einige Teile, so dass das Gerät schnell wieder startet, wenn es angeschaltet wird. Im Standby Modus wird die LED Beleuchtung an der Vorderseite des Receivers sichtbar. Falls die Option Ökologisch in den Benutzereinstellungen aktiviert wurde, geht das Gerät in einen Energiesparmodus, vorausgesetzt es wurden keine Aufnahmen programmiert.

**Anmerkung:** Um den Stromverbrauch auf Null zu reduzieren, muss der Netzschalter auf der Rückseite des Receivers auf "off" gestellt werden.

## Hauptmenü

Neben den Programmen, die Ihr Receiver von den TV Sendern empfängt, kann er auch verschiedene Informationen am TV Bildschirm einblenden wie: Lautstärkebalken, Menü, Dialogfenster etc. Diese Anzeigen werden als Interface zwischen Receiver und Benutzer verwendet und werden auch GUI (Grafisches Benutzer-Interface) oder OSD (Bildschirmmenü) genannt. Die vom Receiver erzeugte Bedienoberfläche kann leicht verändert wie auf dem Bild gezeigt aussehen, da fortwährende Software Aktualisierungen das Erscheinungsbild und sogar die Struktur des Menüs verändern können.



Die Navigation innerhalb des OSD kann mit den 4 Richtungstasten und mit der "OK" Taste vorgenommen werden. Die "OK" Taste wird immer zum Bestätigen einer Auswahl benutzt wie auch in manchen Fällen zusammen mit den farbigen Funktionstasten. Um ins Hauptmenü zu gelangen, drücken Sie die "Menü" Taste an Ihrer Fernbedienung. Wenn Sie in einem Menü sind und die "Menü" Taste drücken verlassen Sie alle offenen Menüebenen. Die "Exit" Taste ist nur zum Verlassen der letzten offenen Menüebene vorgesehen.

## TV

Um zum aktuellen TV Programm zu wechseln, wählen Sie 'Live TV' aus der vorgegebenen Liste.

## PROGRAMMFÜHRER/EPG

Es gibt 2 Arten von Programmführern, den Full Guide und den Mini Guide. Dies ermöglicht Ihnen direkten Zugang zu allen TV und Radio Listen für einen bestimmten Tag der kommenden Woche.

Der EPG (Electronic Program Guide) gibt Ihnen Informationen über aktuelle Programme und über Sendezeiten für folgende Programme. Auf den Mini Guide kann man im Info-Banner zugreifen.

Sie finden eine ausführliche Erklärung über den Full Guide und Mini Guide im Kapitel Programmführer.

**Anmerkung:** Damit der EPG richtig funktioniert, müssen Datum und Zeit korrekt eingestellt sein.

## MEDIA

Dieser Menüpunkt gibt Ihnen Zugriff auf verschiedene Inhalte auf dem angeschlossenen Datenträger.

- Wählen Sie 'Alles' um alle verfügbaren Mediendateien einzusehen.
- Wählen Sie 'Filme' um eine Liste aller Aufnahmen auf dem angeschlossenen Datenträger einzusehen.
- Wählen Sie 'Musik' um alle Musikdateien angezeigt zu bekommen, z.B. MP3 Dateien.
- Wählen Sie 'Fotos' um alle Bilddateien angezeigt zu bekommen, z.B. BMP und JPEG Dateien.
- Wählen Sie 'Heimvideos' um alle Multimediateilchen auf dem angeschlossenen Datenträger anzuzeigen, z.B. Videos von einem Camcorder.

## WEB

Dieser Eintrag bietet Ihnen einen direkten Zugang zu dem HD+ SmartTV Portal und der Adressleiste des integrierten Web Browsers.

**Hinweis:** Auf internet basierene Smat TV Angebote haben wir leider keinen Einfluss, da es sich um Inhalte von 3. Anbieter handelt.

## EINSTELLUNGSMENÜ

Um auf diesen Punkt zuzugreifen, drücken Sie 'Menü' und blättern Sie nach unten. Hier können Sie mit den Navigationstasten die Einstellungen auswählen und ändern. Später finden Sie eine detaillierte Erklärung zu diesem Kapitel.

# HbbTV Inhalte

Ihr Receiver unterstützt HbbTV, dies bedeutet er vereint die hochwertigen Inhalte über Satellit, mit aktuellen Nachrichten und der Interaktivität des Internets. (HbbTV = Hybrid Broadcast and Broadband TV)  
Um in den vollen Genuss von HbbTV zu kommen, muss Ihr Receiver mit dem Internet verbunden sein (per WLAN oder LAN).

Dank HbbTV wird es Ihnen möglich sein, ständigen Zugriff auf aktuelle Informationen der führenden TV-Sender zu haben, einschließlich Video on demand (VOD), interaktive Werbung, Onlineanwendungen, Spiele und soziale Netzwerke sowie natürlich auch weiterführende Programminhalte wie digitaler Videotext oder ein verbesserter EPG.

Die HbbTV-Inhalte werden von den TV-Sendern zur Verfügung gestellt und diese signalisieren auch deren Verfügbarkeit. Sobald einer diese Kanäle (ARD, ZDF, RTL, etc.) ausgewählt wurde, erkennt der Receiver, das HbbTV-Inhalte verfügbar sind und startet den integrierten Webbrowser. Sobald die HbbTV-Inhalte gestartet wurden, sind einige Tasten Ihrer Fernbedienung mit anderen Funktionen belegt. Folgen Sie hierzu einfach den entsprechenden Anweisungen am Bildschirm. Durch drücken der "Exit" Taste verlassen Sie die HbbTV- Anwendung und gelangen zurück in den normalen Bedienungsmodus.  
Die HbbTV-Funktionalität kann deaktiviert, automatisch gestartet oder als "benachrichtigen" konfiguriert werden; diese Einstellmöglichkeiten finden Sie im "Benutzereinstellungen" Menü.

**Hinweis:** Die Qualität und Verfügbarkeit von HbbTV-Inhalten hängt im großen Maße auch von der Geschwindigkeit Ihres Internetanschlusses ab.

**Hinweis:** Online- und Internet-basierte Dienste und Anwendungen werden von Drittanbietern zur Verfügung gestellt und können jederzeit geändert oder abgeschaltet werden ohne weitere Ankündigung.

# Verbinden von USB und eSATA Geräten

Ihr Receiver besitzt jeweils einen USB- und eSATA-Anschluss auf der Rückseite des Gerätes. Wenn Sie ein Speichermedium anschließen, zeigt Ihnen der Receiver sofort nach der erfolgreichen Initialisierung eine Meldung an, dass das Medium angeschlossen ist.

**Anmerkung:** - Unterstützte Dateisysteme: NTFS, FAT16, Fat32, Ext2  
- Formatierung der Geräte benötigt einen PIN: (vorgegebener PIN: 0000)

# Programmführer

Die folgenden Abschnitte geben eine detaillierte Erklärung der 2 Typen von Programmführern, Full Guide und Mini Guide.

## FULL GUIDE - LISTENANSICHT

Die Programmvorschau-Listenansicht kann durch drücken der Guide-Taste, über die Programmvorschau im Hauptmenü oder mit der rechten Navigationstaste über das Info-Banner aufgerufen werden. Die Programmvorschau-Daten werden von den TV Kanälen bereitgestellt. Der Receiver blendet ein, was für jeden Kanal an Daten verfügbar ist.

Jedoch kann der Receiver nur einblenden, was vom Sender zur Verfügung gestellt wird, und hat keinen Einfluss auf Qualität oder Zuverlässigkeit der Daten. Während Sie fernsehen, werden die Daten geladen und eingeblendet, wenn Sie die Programmvorschau benutzen.



**Hinweis:** „Keine EPG Information“ bedeutet, dass dieser Kanal entweder keine Informationen bereitstellt oder diese vom Gerät noch nicht eingelesen wurden.

Der Receiver ist imstande, das verfügbare Programm des gegenwärtig ausgewählten Kanals einzublenden wie auch die folgenden Sendungen. Dies gibt Ihnen die Möglichkeit, einen schnellen Überblick über Sendungen zu bekommen, die an diesem Tag oder in den nächsten Tagen ausgestrahlt werden, abhängig von den verfügbaren Daten des Senders.

Sie können die Richtungstasten „Auf“ und „Ab“ verwenden, um spezifische Kanäle auszuwählen und die Richtungstasten „Rechts“ und „Links“, um in der Programmvorschau vor- und zurückzublättern. Detaillierte Angaben zum aktuell angewählten Eintrag werden oberhalb des Programmführers eingeblendet.

## FULL GUIDE - KANALANSICHT

Drücken Sie die grüne Funktionstaste an Ihrer Fernbedienung, um zwischen der Programmvorschau-Kanalansicht und der Listenansicht hin und herzuschalten. Die Kanalansicht erleichtert es, einen Überblick über Programme oder einen individuellen Kanal zu bekommen, z.B. um zu sehen, ob derselbe Film öfter ausgestrahlt wird oder um die erstellten Timer zu kontrollieren.



## MINI GUIDE

Wenn der Info Banner eingeblendet ist, kann mittels der rechten Navigationstaste der sogenannte Mini-Guide geöffnet werden. Sie können die Richtungstasten „Auf“ und „Ab“ verwenden, um spezifische Kanäle auszuwählen und die Richtungstasten „Rechts“ und „Links“, um in der Programmvorschau vor- und zurückzublättern. Detaillierte Angaben zum aktuell angewählten Eintrag werden oberhalb des Programmführers eingeblendet.

# Einstellungen

In diesem Kapitel werden alle Optionen dieses Menüs beschrieben. Mit der rechten Pfeiltaste können Sie die Optionen öffnen und mit der linken wieder schließen.



## BENUTZEREINSTELLUNGEN

### Startmodus

Wählen Sie, ob Ihr Gerät mit dem zuletzt gesehenen Kanal oder mit dem Hauptmenü aus dem Standby starten soll.

### Benutzeroberfläche

In diesem Menü finden Sie diverse Einstellmöglichkeiten zur Benutzeroberfläche. Anzeigedauer der Einblendung, OSD Transparenz oder die Einstellung der Schriftgrößen.

### Kanäle im Speicher

Sie können die Anzahl der gespeicherten, zuletzt angesehenen Sender von einem bis zu fünf auswählen. Drücken Sie hierzu die Taste 'Back' auf der Fernbedienung.

### Energiekonzept

Hier können Sie zwischen drei verschiedenen Modi wählen.

Ökologisch - Der Receiver wird hier in den "Tiefschlaf" Modus versetzt, der Verbrauch sinkt auf unter 1Watt. Die Startzeit erhöht sich jedoch deutlich auf über 20 Sekunden.

Standard - Alle unbenötigten Funktionen werden deaktiviert, der Verbrauch sinkt auf ca. 4Watt, der Receiver startet in wenigen Sekunden.

Schnellstart - Das Gerät startet sehr schnell, der Stromverbrauch ist hier jedoch am höchsten.

### Auto-Standby

Laut EU Verordnung schaltet sich das Gerät automatisch in den Standby, wenn länger als 3 Stunden keine Eingabe (z.b. Programmwechsel) erfolgt ist. Hier können Sie diese Zeitspanne ändern oder komplett deaktivieren.

### HbbTV Modus:

"Deaktivieren" - HbbTV ist deaktiviert.

"Automatisch" - Der HbbTV Service wird automatisch und wie vom TV Sender signalisiert gestartet.

"Benachrichtigen" - Im Infobanner wird signalisiert, sobald HbbTV, Inhalte auf einem Sender verfügbar sind, der Service wird dabei nicht gestartet. Der Service kann dann mit der roten Taste gestartet werden.

"Auto-Red" - Die HbbTV Anwendung startet automatisch, die Tasten der Fernbedienung bleiben aber dem Live-TV Bild bzw. Menü zugeordnet.

## ZEIT/DATUM

Uhrzeit und Datumsanzeige werden in diesem Menü konfiguriert.

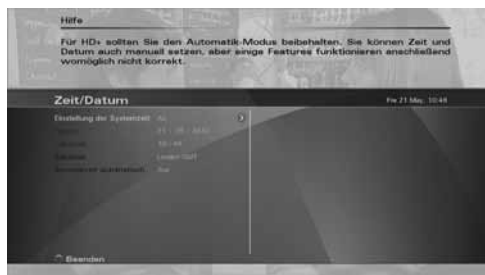

### **Systemzeit automatisch**

Wenn die "Einstellung der Systemzeit" auf "An" gestellt ist, empfängt der Receiver Uhrzeit und Datum automatisch über das empfangene Signal.

**Anmerkung:** Einige Sender können eine falsche Uhrzeit oder Datum übertragen.

### **Datum**

Option um das Datum manuell einzustellen.

### **Ortszeit**

Option um die Uhrzeit manuell einzustellen.

### **Zeitzone**

Die DVB Standard-Sendezeit und das Datum sind in der GMT Zeitzone. Um die Ortszeit korrekt anzuzeigen, müssen Sie Ihre Ortszeit einstellen.

**Anmerkung:** Wenn die Sommerzeit aktiviert ist, passt der Receiver die Uhrzeiten automatisch an (gültig für Europa)

- Sommerzeit beginnt und endet um 1:00 Uhr morgens GMT (Greenwich mean time)
- sie fängt am letzten Sonntag im März an
- sie endet am letzten Sonntag im Oktober

Dies wird unter Nichtbeachtung von DVB gesendeten Informationen vorgenommen.

## SPRACHEN

In diesem Menü können Sie die Sprachen für das Menü und die ersten und zweiten Untertitel festlegen.

## AUFNAHME

### **Vor Start aufnehmen / Nach Ende aufnehmen**

Hier können Sie einstellen, wie viel Zeit der Receiver automatisch bei allen geplanten Aufnahmen zugeben soll.

### **USB Spannung im Standby**

Setzen Sie diesen Wert auf "Aus", um bei geplanten Aufnahmen in den Stromspar Standby Modus zu wechseln, um einen minimalen Energieverbrauch zu erreichen.

Hinweis: Dies kann bei manchen USB/eSATA Speichern zu unerwünschtem Fehlverhalten führen.

### **Aufnahmemodus**

Wenn hier "An" gewählt wurde, können Sie während einer Aufnahme innerhalb eines Transponders das Programm wechseln.

**Hinweis:** Dies gilt nicht bei HD+ Aufnahmen.

## KINDERSICHERUNG

Nicht alle TV und Radio-Programme sind für jede Altersgruppe geeignet. Der digitale Receiver ist dafür mit einer Kindersicherungs-Funktion ausgestattet, die es Ihnen ermöglicht, gewisse Menüeinstellungen oder individuelle Programme mit Hilfe eines 4-stelligen Sicherheits-PIN Codes (Personal Identification Number) zu blockieren. Der vorgegebene Code ist "0000". Sie können diesen PIN jederzeit unter Pin Code ändern.



**Hinweis:** Setzen Sie die Zugriffsrechte, um den Zugriff auf das Menü oder entsprechende Kanäle zu unterbinden.

## NETZWERKEINSTELLUNGEN

Der Receiver kann sich über Ihren Router/DSL Modem mit dem Internet verbinden. Mit dieser Verbindung können Sie auf Online Inhalte, Applikationen und Dienstleistungen von Sendern online zugreifen. Benutzen Sie 'Netzwerk', wenn Ihr Receiver über den Ethernet Anschluss verbunden ist oder 'kabelloses Netzwerk', um ihn mit Ihrem WLAN zu verbinden.

### Status

Prüfen Sie den aktuellen Status Ihrer Netzwerkverbindung.

### Netzwerkspeicher

Mehr hierzu auf Seite 28 unter "Video-, Foto- und Musikübertragung über Ihr Heimnetzwerk".

### Netzwerk Player

Hier bestimmen Sie die Videoqualität bei HLS Streams.



## BROWSER

Stellen Sie die Parameter des integrierten Webbrowsers bezüglich dem Aufrufen von Webseiten und Onlinemedien ein.

### Virtuelle Tastatur

Hier können Sie einstellen, ob die virtuelle Tastatur automatisch eingeblendet werden soll, falls im Browser Modus eine Eingabefeld erscheint.



**Hinweis:** Sie können die Tastatur auch über die Videotext Taste ein- bzw. ausblenden.

#### **USB Tastaturbelegung**

Legen Sie das Layout der angeschlossenen USB Tastatur fest.

#### **Underscan**

Aktivieren Sie den Underscan, falls im Browsermodus Teile der Internetseite außerhalb des sichtbaren Bereichs sind.

#### **Overclocking**

Erhöht die Geschwindigkeit des Systems, dies kann im Browser zu einem Leistungsschub von bis zu 20% führen.

#### **Cookies löschen**

Hier werden alle Cookies gelöscht, das schließt auch Seitenlinks mit ein, die zu den Favoriten hinzugefügt wurden.

#### **Kanallogos zurücksetzen**

Sollten die Kanallogos nicht mit der aktuellen Kanalliste übereinstimmen, haben Sie hier die Möglichkeit die Kanallogos zurückzusetzen.

#### **SENDERSUCHLAUF**

Der Receiver unterstützt automatische und erweiterte Arten der Kanalsuche. Die automatische Kanalsuche wurde bereits im Kapitel 'Installations Assistent' erklärt. Das folgende Kapitel erklärt die erweiterte Suche.

#### **Erweiterter Programmsuchlauf**

Der erweiterte Programmsuchlauf ermöglicht Ihnen eine Suche mit angepassten Suchparametern.

#### **Satelliten**

Benutzen Sie diese Option, um auszuwählen, welcher Satellit gescannt werden soll.

#### **Frequenz**

Benutzen Sie diese Option, um die Frequenz am zu durchsuchenden Satelliten auszuwählen.

#### **Polarität**

Benutzen Sie diese Option, um die Polarisation der Signale zwischen horizontal, vertikal, rechts und links zirkular auszuwählen.

#### **Symbolrate**

Benutzen Sie diese Option, um die Symbolrate einzugeben.

#### **FEC**

Benutzen Sie diese Option, um die FEC Rate einzustellen.

#### **PID**

Wählen Sie hier manuell, um die Daten manuell einzustellen.

#### **Video PID :**

Benutzen Sie diese Option, um den Video PID manuell einzustellen.

#### **Audio PID :**

Benutzen Sie diese Option, um den Audio PID manuell einzustellen.

#### **PCR :**

Benutzen Sie diese Option, um den PCR manuell einzustellen.

#### **Kanäle:**

- Wählen Sie 'ALL', um nach allen Sendern zu suchen
- Wählen Sie 'Free to Air', um nur nach frei empfangbaren Sendern zu suchen
- Wählen Sie 'HD+', um nur nach HD+ Sendern zu suchen

#### **DVB-S2 :**

Setzen Sie den Wert auf 'An', falls Sie einen DVB-S2 Transponder einlesen bzw. hinzufügen wollen.

### **Kanäle finden und speichern**

Wenn die Kanalsuche begonnen hat, wird ein Fortschrittsbalken und eine Liste der gefundenen Kanäle angezeigt. Sie können die Suche jederzeit unterbrechen indem Sie ,Exit, auf Ihrer Fernbedienung drücken. Nachdem die Kanalsuche vollständig ist, drücken Sie die grüne Taste an Ihrer Fernbedienung um die Kanäle zu speichern und dann ,Exit, um das Menü zu verlassen.

### **WERKSEINSTELLUNGEN**

In diesem Menü können sie die Werkseinstellungen wiederherstellen, eine andere Kanalliste laden oder die aktuellen Einstellungen und Kanallisten Ihres Gerätes sichern bzw. laden. Um eine ungewollte Benutzung zu vermeiden ist das Menü mit einem Pin Code gesichert (bei Auslieferung "0000").

### **Werkseinstellungen**

Drücken Sie die "OK" Taste und bestätigen Sie mit der grünen Funktionstaste, wenn Sie das Gerät auf die Werkseinstellungen zurückstellen wollen.

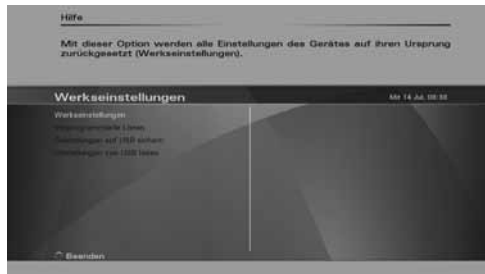

**Anmerkung:** Diese Option löscht alle Daten, die in den Kanallisten und Favoritenlisten gespeichert waren. Danach wird ein Schnellstart-Menü geöffnet. Für weitere Informationen lesen Sie bitte den Abschnitt Installations-Assistent in diesem Handbuch.

### **Vorprogrammierte Kanallisten**

Option um Ihre TV Kanallisten auf die vorprogrammierten Listen der Werkseinstellung zurück zu stellen.

### **SYSTEMAKTUALISIERUNG**

Generell gibt es drei Arten, die Software des digitalen Receivers zu aktualisieren:

Über die Antenne (OTA), durch den USB Anschluss und über das Internet. In den nächsten Kapiteln finden Sie Informationen hierzu.

Wenn diese Option ausgeführt wird, dann sucht das Gerät nach einer aktualisierten Software und zwar in folgender Reihenfolge: Zuerst auf einem USB Gerät, anschließend über das Internet und letztlich über den Satelliten.

Sobald eine neuere Software gefunden wurde, bricht das Gerät die Suche ab und präsentiert das Ergebnis. Wenn Sie nun den Vorgang einleiten, startet das Gerät selbsttätig neu und aktualisiert die Software.

Um von einem USB-Gerät eine Softwareaktualisierung durchzuführen, müssen Sie die entsprechende Datei zuerst von unserer Internetseite herunterladen und in das Hauptverzeichnis eines USB Gerätes kopieren. Das USB-Gerät am Receiver angeschlossen sein bevor Sie diesen Menüpunkt aufrufen. Sie dürfen das USB-Gerät nicht entfernen, bevor die Aktualisierung abgeschlossen ist.

Um eine Aktualisierung über das Internet vorzunehmen, muss der Receiver zuvor über LAN oder WLAN mit dem Internet verbunden sein. Bitte entfernen Sie das USB-Gerät bevor Sie ein solches Update starten.

Wenn diese Option gestartet wurde, ohne dass ein USB Gerät angeschlossen oder eine Internetverbindung vorhanden ist, wird der Receiver automatisch nach einer aktualisierten Software über Satellit suchen. Aufgrund der Dateigröße dauert dieser Vorgang erheblich länger. Wir empfehlen deshalb ein Update über USB oder Internet. Nachdem die Update-Datei geladen wurde, wird der Receiver die Software aktualisieren und automatisch neu starten. Alle Benutzereinstellungen und Kanallisten werden unverändert beibehalten.

**Achtung:** Unterbrechen Sie die Softwareaktualisierung nicht indem Sie den USB Stick entfernen, das Gerät vom Internet trennen, den Receiver abschalten oder den Vorgang anderweitig unterbrechen. Falls die

**Installation versehentlich unterbrochen werden sollte, z.B. bei Stromausfall, könnte der Receiver danach nicht mehr hochfahren.**

#### SYSTEM INFORMATIONEN

Dieses Menü zeigt Informationen über die Software-Hardware-Version des Receivers an. Außerdem wird eine Option zum Software-Update angezeigt. Diese Daten können von unserem Service abgefragt werden, falls Sie Probleme mit dem Gerät haben sollten.



#### AUDIO/VIDEO

Hier können Sie die Grundeinstellungen für Audio/Video vornehmen.



#### Digitaler Audio Ausgang

Option zum Festlegen des gewünschten Audio-Typs am digitalen Audio Ausgang (SPDIF / HDMI). Bitte prüfen Sie, dass Ihr TV über HDMI, Dolby Digital bzw. DTS dekodieren kann.

#### HDMI-Ausgang

Option zum Festlegen des Video-Signaltyps am HDMI-Anschluss.

#### TV SCART

Option zum Festlegen des Video-Typs an der SCART-Buchse.

#### HDCP

Option um das HDCP-Protokoll über die HDMI-Verbindung an- oder auszuschalten.

#### ANTENNE

Diese Optionen wurden im Kapitel“ Installations Assistent“ beschrieben.

#### SMART CARD

Falls Ihr Receiver mit Conditional Access Features, wie z.B. CI oder CA Einschub für eine Smart Card ausgestattet ist, stehen im Menü weitere Optionen zur Verfügung. Bitte kontaktieren Sie Ihren Techniker oder Kartenanbieter über eventuell vorhandene Konfigurationsmöglichkeiten Ihrer Karte.

# Senderlisten bearbeiten

Hier können Sie Ihre TV-, Radio- und Favoritenlisten bearbeiten. Wenn der Informations-Banner eingeblendet ist, mit der Pfeiltaste nach rechts blättern.



Die ‚MainTV‘ und ‚Main Radio‘ Listen enthalten alle Sender, die bei automatischer und manueller Suche gefunden wurden. Eine Tabelle zeigt Ihnen Sendernummer und Name an. Auf der rechten Seite finden Sie ein kleines Vorschaufenster und am unteren Bildschirmrand sehen Sie alle verfügbaren Optionen.

## FAVORITENLISTEN

Hier können Sie separate Listen Ihrer Lieblingsprogramme erstellen, was bedeutet, dass z.B. jedes Familienmitglied eine eigene Favoritenliste anlegen kann, die nach eigenem Geschmack sortiert ist. Nutzen Sie die Farbtasten, um die Listen zu bearbeiten und zu verwalten.

**Anmerkung:** Es ist möglich, TV- und Radiosender in die selbe Liste einzufügen.

### Einstellen von aktiven Listen

Der Receiver hat mindestens 3 Listen: die Hauptliste, Radioliste und Favoritenliste. Sie können weitere Listen hinzufügen.

Sobald Sie eine Liste ausgewählt haben, wird diese zur aktiven Liste, in der Sie die Programme durchschalten. Um eine Liste auszuwählen, benutzen Sie bitte die TV-, Radio- oder Favoritentasten auf Ihrer Fernbedienung.

# Video-, Foto- und Musikübertragung über Ihr Heimnetzwerk

Der Receiver kann sich nahtlos und sicher mit Ihrem PC über Ihr Heimnetzwerk verbinden und Video, Musik und Fotos von freigegebenen Ordnern abspielen. Der Receiver erlaubt es Ihnen auch, Ihren PC als Speichermedium für Aufnahme und Wiedergabe Ihrer TV-Programme zu verwenden.



Zugriff auf freigegebene Ordner von angeschlossenen Geräten z.B. PC oder NAS-Festplatten (Network Attached Storage):

1. Geben Sie Benutzername und Passwort, für den freigegebenen Ordner auf den Sie zugreifen möchten ein oder lassen Sie es frei, falls der freigegebene Ordner nicht mit einem Passwort geschützt wurde.



Wählen Sie ein in Ihrem Heimnetzwerk angeschlossenes Gerät aus und greifen Sie auf freigegebenen Ordner auf diesem Gerät zu.



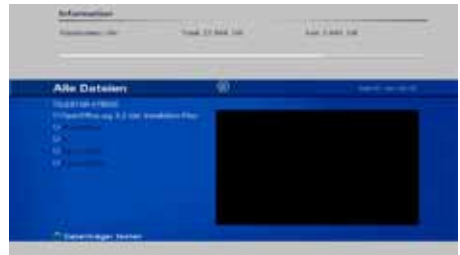
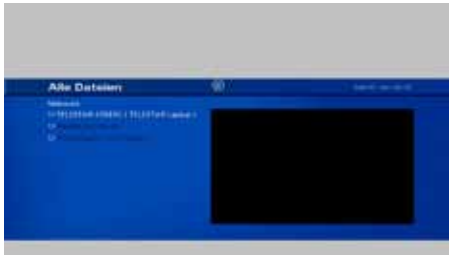

Verwenden Sie einen freigegebenen Ordner als Standard-Aufnahmeordner:

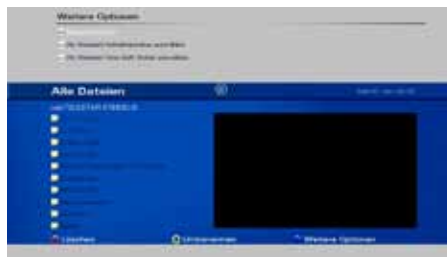

**Hinweis:** Bilder sind nur zur Veranschaulichung und können in zukünftigen Software-Updates abweichen.

# Häufig gestellte Fragen

## DAS VERSCHIEBEN VON PROGRAMMPLÄTZEN UND BEARBEITEN DER FAVORITENLISTEN

Wählen Sie im Hauptmenü die TV/Radio-Option, dann den Menüpunkt ‚Kanallisten verwalten‘. Markieren Sie die Komponente, die Sie bearbeiten möchten (beispielsweise ‚Meine Favoriten‘). Das nächste Bild zeigt die ‚Gesamt TV‘- Liste auf der linken Bildschirmseite und die Liste ‚Meine Favoriten‘ auf der rechten Seite. Benutzen Sie die Auf/Ab- Tasten, um in der entsprechenden Zeile zu dem Programmplatz zu gelangen, den Sie von der ‚Gesamt TV‘- Liste in die Favoritenliste hinüberkopieren wollen. Wenn Sie nun die grüne Funktionstaste auf der Fernbedienung drücken, wird diese Zeile grün unterlegt. Mit den Auf/Ab- Tasten können Sie die Auswahl auf mehrere aufeinander folgende Programme erweitern. Drücken Sie nun erneut die grüne Taste, um den Markiervorgang zu beenden, und dann die OK- Taste, um die markierten Sender in die Favoritenliste zu übernehmen.

Wenn Sie Programmplätze innerhalb der Favoritenliste verschieben möchten, wechseln Sie mit der rechten Pfeiltaste auf die rechte Bildseite (daß diese nun aktiv ist, wird durch einen rot hinterlegten Richtungspfeil angezeigt und die Schrift ist stärker hervorgehoben). Benutzen Sie die Auf/Ab- Tasten zum Navigieren und die grüne Funktionstaste zum markieren, wie bereits oben beschrieben. Nachdem Sie den Markiervorgang durch erneutes Drücken der grünen Taste beendet haben, benutzen Sie wieder die Auf/Ab- Tasten, um an die Stelle zu gelangen, an die die Sender eingefügt werden sollen (wird durch eine weiße Linie angezeigt). Drücken Sie abschließend die OK- Taste.

## DAS VERSCHIEBEN VON TV- ODER RADIOKANÄLEN IN DER GESAMTLISTE

Auf gleiche Weise wie oben für die Favoritenliste(n) gültig, lassen sich Kanalplätze auch in den entsprechenden Gesamtlisten bewegen. Jedoch wird dann bei jedem Update die Sortierung gemäß der neuen Senderliste bzw. der Werkseinstellungen wieder verändert. Es ist anzuraten, nur Favoritenlisten nach individuellem Wunsch anzupassen.

# Technische Informationen

## ALLGEMEINE INFORMATIONEN

- HD+ kompatibel, unterstützt HD+ SmartTV und HD+ Replay
- Anschlüsse für WLAN und Netzwerk
- Medienbibliothek, TV Aufnahme und Abspielen via freigegebene Ordner, Netzwerk und USB-Speichermedien\*
- High Definition (Full HD) und Standard Definition kompatibel
- Microsoft PlayReady DRM
- HbbTV 1.5, HTML5 Unterstützung
- HLS Smooth Streaming und HTTP Streaming
- Nagravision CAS und PRM integriert
- Anzahl der Kanäle: 6000, Anzahl der Favoritenlisten: 8
- EPG: bis zu 7 Tage, basierend auf SI-Informationen
- Kostenfreies Fernbedienungs-App für iPhone/Android basierende Smartphones
- Dekodierung von MPEG2, MPEG4, H.264, VC1, WMV, WMA, HE-AAC, MKV, AVI, XVID, JPEG, Dolby™ und MP3
- Deep Standby-Modus für geringen Stromverbrauch

## SATELLITEN FRONT-END

- Modulation: DVB-S/S2
- Eingangsanschluss: F-Buchse (mit Loop-Through)
- Frequenzbereich: 950 ~ 2150 MHz
- Symbolratenbereich: 1 ~ 45 MSym/s
- Eingangssignalpegel: - 25 ~ - 65 dBm
- LNB Speisespannung: 400 mA Max. @ 13 ~ 18 V
- Steuersignal: 22 kHz
- DiSEqC und Unicable

## VIDEO-DEKODIERUNG

- MPEG2 MP@HL, MP@ML, MPEG4 AVC High Profile Level 4.1
- Maximale Auflösung 1920 × 1080p
- Unterstützte Auflösungen:
  - 576i über Video und SCART Schnittstelle
  - 576i/p, 720p, 1080i, 1080p über HDMI Schnittstelle
- Standard PAL
- Bildverhältnis: 4:3 und 16:9, automatische Anpassung für 16:9 Fernsehgeräte, Letter Box Unterstützung

## AUDIO-DEKODIERUNG

- Mono, Zweikanal, Stereo, Joint Stereo, MPEG1, MPEG2, MP3, AC3, Dolby Digital Plus
- Digital Audio - über optische und koaxiale S/PDIF-Schnittstelle:
  - Dolby Digital Passthrough
  - PCM-Datenausgang

## EINHALTUNG GESETZLICHER VORSCHRIFTEN

- Konform mit CE:
  - 2004/108/EC (EMC)
  - 2006/95/EC (Niederspannungsrichtlinie)
  - 2011/65/EC (RoHS)

## NETZANSCHLUSS

- Netzspannung: 230 V
- Netzfrequenz: 50 / 60 Hz
- Stromaufnahme: typ. < 11 W; 30 W Max.
- Deep Standby Modus: < 1 W

## ANSCHLÜSSE

- 1 × USB2.0 High Speed Host Anschluss
- 1 × 10/ 100 Mbps Netzwerk-Anschluss, RJ45
- 1 × WLAN 802.11 b/g
- Digital Audio SPDIF: 1 \* Koaxial, 1 \* Optisch
- C1NCH (RCA): Audio - L&R, Video - FBAS (composite video).
- HDMI

\*Unterliegt Lizenzgebühren Dritter



## ANSCHLÜSSE AN DER GERÄTERÜCKSEITE

- Front-End:
  - Eingang: IEC169-2 (F-Buchse für Satellite Front End)
  - Look-Through-Ausgangsbuchse: IEC169-2, Stecker
- TV-SCART-Buchse:
  - FBAS/RGB (Ausgang)
  - L&R Audio (Ausgang)
  - Fast Blanking, Slow Blanking
- Digital Audio SPDIF: 1 × Koaxial (RCA), 1 × Optisch
- CINCH (RCA): Audio L/R und CVBS (RCA)
- Ethernet-Anschluss 10/100Mbps, RJ45
- HDMI
- USB 2.0 Host-Buchse (Typ A)
- WLAN Antenne
- eSATA Anschluss

## GERÄTEVORDERSEITE

Standby-Schalter, Senderwahltasten (hoch/runter)

- VFD Display
- 1 Standby LED Anzeige
- 1 IR Sensor
- 1 Smart Card Kartenleser

## GEHÄUSEABMESSUNGEN

- Größe (Breite \* Höhe \* Tiefe): 260 x 52 x 212mm
- Betriebstemperatur: +5°C to +35°C
- Lagertemperatur: -20°C to +60°C

## ZUBEHÖR

- Bedienungsanleitung: Englisch, Deutsch
- Fernbedienung mit 2 Knopfzellen
- HD+ Smart Card
- 1.5m HDMI Kabel

# Fehlerbehebung

FEHLERMELDUNG	MÖGLICHE GRÜNDE	MÖGLICHE LÖSUNGEN
Kein Bild, Ton oder Anzeige	Keine Stromversorgung	Kabelverbindungen prüfen
	Kurzschluss im Koaxialkabel	Gerät vom Strom trennen, Kurzschluss im Koaxialkabel oder den Anschlüssen ausschließen, wieder einstecken, Gerät neu starten
	Defekte oder fehlende Kabel	Kabelverbindungen prüfen
	Falsches Videoformat in den OSD Einstellungen	Bildeinstellungen prüfen und sicherstellen, dass das TV-Gerät diese unterstützt.
Klötzchenbildung, zeitweise kein Ton, kein Signal	Signal zu schwach	Nach defekten Kabeln oder Steckern zum LNB suchen bzw. Koaxialkabel kürzen
Die angezeigte Uhrzeit weicht von der im Programm ab	Falsche Zeiteinstellungen	Einstellungen prüfen und richtige Zeit einstellen
Kein Empfang von verschlüsselten Programmen	CI Modul oder CA Karte ist nicht korrekt eingesteckt	Karte und/oder Modul erneut einstecken
	CI Modul oder CA Karte gehören zu anderem Verschlüsselungssystem	CA Modul oder Karte für dieses Verschlüsselungssystem benutzen
Ton OK, aber kein Bild	Gerät ist auf Radiokanal gestellt	Auf TV Modus umschalten
Fernbedienung funktioniert nicht	Batterien zu schwach	Batterien erneuern
	Batterien sind falsch eingelegt	Batterien richtig einlegen, +/- Pole beachten
	Fernbedienung ist nicht direkt auf den Receiver gerichtet	Fernbedienung direkt auf die Front des Receivers richten
	Front des Receivers ist blockiert	Entfernen Sie eventuelle Hindernisse vor der Gerätefront.
Vorher empfangene Programme sind nicht zu sehen	Frequenz hat sich geändert	Kanalsuche starten
	Es liegt ein Problem im Signalweg vor	Antenne und alle Kabel und Stecker, die zum LNB, führen prüfen

# Garantie, Wartung und Kundenbetreuung

Diese Garantie gilt nur für das Produkt, das von der TELESTAR Digital GmbH, Am Weiher 14, 56766 Ulmen verkauft wurde (hiermit die "Firma") den Kauf für eigenen Gebrauch und nicht für den Weiterverkauf. Die Bezeichnung "Produkt" in dieser limitierten Garantie beinhaltet nicht die Garantie für jegliche Software Programme, egal ob sie im Produkt vorprogrammiert sind oder nachträglich oder anderweitig installiert wurden.

## **1. Ausschlussklausel**

AUSGENOMMEN WIE IN DIESER LIMITIERTEN GARANTIE ANGEZEIGT SIND DIE VORHERGEHENDEN GARANTIEEN ANSTELLE VON JEDLICHEN ANDEREN AUSDRÜCKLICHEN ODER INBEGRIFFENEN GARANTIEEN UND KONDITIONEN VORGEZEIGT UND ANGENOMMEN, INSBESONDERE AUCH BESAGTE GARANTIEEN ODER KONDITIONEN DER MARKTGÄNGIGKEIT UND TAUGLICHKEIT FÜR EINEN BESTIMMTEN VERWENDUNGSZWECK.

DANICHT BEKANNT IST INWIEWEIT EINE AUSDRÜCKLICHE ODER INBEGRIFFENE GARANTIE IN MANCHEN STAATEN ODER GERICHTSBARKEITEN NICHT AUSGEGRENZT WERDEN KANN, KANN ES VORKOMMEN, DASS DIE OBEN ANGEFÜHRTE AUSGRENZUNG NICHT GILT. IN DIESEM FALL, SIND SOLCHE GARANTIEEN ZEITLIMITIERT. KEINE GARANTIE NACHDEM DIESE ZEITBEGRENZUNG ABGELAUFEN IST.

DA MANCHE STAATEN ODER GERICHTSBARKEITEN EINE ZEITBEGRENZUNG VON INBEGRIFFENEN GARANTIEEN NICHT ERLAUBEN, KANN DIE OBEN ANGEFÜHRTE AUSSCHLUSSKLAUSEL NICHT WIRKSAM SEIN.

EINE LIMITIERTE GARANTIE GIBT DEM KUNDEN SPEZIELLEN RECHTSANSPRUCH WIE AUCH ANDERE RECHTE, DIE VON GERICHTSBARKEIT ZU GERICHTSBARKEIT VARIIEREN KÖNNEN.

DER KUNDE WIRD ANGEWIESEN, ZUTREFFENDE GESETZE DES STAATES ODER LANDES ZUR VOLLEN BESTIMMUNG SEINER RECHTE ZU KONSULTIEREN.

Diese Ausschlussklausel und Ausgrenzung wird auch zutreffen wenn die unten dargelegte ausdrückliche Garantie für ihren maßgeblichen Verwendungszweck scheitert.

## **2. Haftungsbegrenzung**

Die Firma und ihre Zulieferer sind unter keinen Umständen haftbar für (a) Beschädigung, Verlust oder Verfälschung von Aufnahmen, Programmen, gespeicherten Daten und Speichermedien oder (b) jegliche Beschädigung welcher Art auch immer (insbesondere auch direkte oder indirekte Beschädigungen, Verlust von Geschäftsprofit, Verlust von Ersparnissen oder anderen Besonderheiten, Nebenschaden, Schadenersatzverpflichtung, Folgeschaden weder bei Garantieverletzung, Vertrag, Erfolgshaftung, Unrecht), die sich aus dem Gebrauch der Produkte oder dem Unvermögen die Produkte handzuhaben ergeben und/ oder die inliegenden Beschreibungen oder die Bereitstellung oder dem Unterlassen von Kundenbetreuung, auch wenn die Firma, ihre Zulieferer, ein zugelassener Firmenvertreter, Kundenbetreuer oder Händler auf die Möglichkeit solcher Beschädigungen oder auf irgendeinen Anspruch einer Dritten Partei hingewiesen wurden. Jegliche Haftbarkeit der Firma oder ihres Zulieferers, welcher nicht ausgeschlossen ist, wird auf den Kaufpreis des Produktes limitiert.

Einige Gerichtsbarkeiten erlauben die Begrenzung von Neben- und Folgeschäden nicht, so dass diese Begrenzung nicht vollkommen auf den Kunden zutrifft, aber dass solche Begrenzungen für das durch das entsprechende zulässige Gesetz maximale Ausmaß gilt.

## **3. Antrag auf Garantie**

Die Firma gewährleistet die Garantie für Defekte, die aus Herstellungsfehlern bei Material und Fertigung, bei normalem Gebrauch hervorgehen. Die Firma gewährleistet keine Garantie für ununterbrochene oder fehlerfreie Bedienung des Produkts oder das alle Mängel, Fehler, Defekte oder mangelnde Übereinstimmungen korrigiert werden.

Sofern von der Firma nicht anderweitig festgelegt, erstreckt sich diese Garantie nur auf den Besitzer des Produkts und die Garantie gilt nur für das Land oder die Region in welcher der Benutzer das Produkt der Firma oder dem Wiederverkäufer (im Falle von Wiederverkauf) erworben hat.

## **4. Garantiezeit**

Die Garantiezeit dieses Produkts beträgt 24 Monate, beginnt mit dem Kaufdatum (Datum auf der Quittung) und im Falle des Wiederverkaufs durch den Großhändler nicht mehr als 45 Tage nach dem auf dem Produkt vermerkten Herstellungsdatum.

Diese limitierte Garantie erstreckt sich nur auf den Original-Käufer des Produkts und kann nicht auf jemanden, der das Eigentum vom Original-Käufer übernimmt, übertragen werden.

## **5. Limitierte Garantieausschlüsse**

Im Hinblick auf das Verbraucherprodukt unterliegt die Garantie den folgenden Ausgrenzungen:

- (i) Störung oder Schaden hervorgerufen durch unsachgemäßen Gebrauch (insbesondere auch auf den Gebrauch jeglicher Produktleistung oder Produktleistungsfähigkeit, abgesehen von der von der Firma in schriftlicher Form genehmigten), Unfall, Veränderung, unangemessenes materielles oder Betriebsumfeld,

- oder unsachgemäßer Pflege durch den Benutzer;
- (ii) Störung vom Produkt hervorgerufen, für die die Firma aber nicht verantwortlich ist;
  - (iii) Jegliche Nicht-Firmen Produkte einschließlich derer, die auf Anfrage des Kunden am Produkt angebracht oder installiert wurden;
  - (iv) Zubehör, Verbrauchsgüter (z.B. Batterien), und Bauteile (z.B. Rahmen und Abdeckungen);
  - (v) Produktumbau / Veränderungen;
  - (vi) Bedienung eines Produkts an welchem der Kunde Leistung oder Leistungsfähigkeit anders als von der Firma in schriftlicher Form genehmigt, benutzt.;
  - (vii) Jegliche Produkte, die nicht von oder für die Firma hergestellt wurden oder an einen Endverbraucher in ein Land verkauft wurden, das dieser Garantie nicht unterliegt;
  - (viii) Verlust oder Beschädigung jeglicher Programme, Daten oder Speichereinheit. Die Firma kann wählen, ob sie das Produkt, das für Garantiedienste vorgelegt wird, ersetzt und daher jegliche Daten, die auf dem Original Produkt gespeichert waren für immer unzugänglich sein werden.

Diese Garantie verfällt, wenn am Produkt oder Teilen im Produkt befindliche Identifikations-Aufkleber entfernt oder verändert wurden. Jegliche technische oder andere Hilfe, die für die Produkt-Garantie bereitgestellt ist, wie z. B. Fragen zur Kurzanleitung und Fragen zum Aufbau und zur Installation des Produkts, ist OHNE GARANTIE JEDLICHER ART angeboten. Die Firma ist nicht haftbar für etwaige Transport- Lieferungs- Versicherungskosten, Einfuhrzölle, Steuern Lizenzgebühren und Kosten für Telefon/Fax Kommunikation als Konsequenz einer Betriebsstörung des Produkts.

Die internetbasierten Inhalte, Anwendungen und Dienste werden von Drittanbietern zur Verfügung gestellt und sind eventuell in manchen Regionen nicht Verfügbar, eventuell kostenpflichtig oder können jederzeit ohne vorherige Benachrichtigung nicht mehr erreichbar sein.

Die Verfügbarkeit, Bereitstellung oder Qualität von Inhalten, inhaltlichen Urheberrechte und ähnliche anderen Rechten von internetbasierten Inhalten, Anwendungen und Diensten sind keinesfalls von der Produkthaftungsbeschränkung abgedeckt.

Dieses Produkt soll Zugang zum HD+ Online Videoservice und zu Anwendungen des HD+ SmartTV Portals gewähren. Da es sich hier um einen internetbasierten Service handelt, kann es vorkommen, dass das HD+ SmartTV Portal zeitweilig und ohne vorherige Benachrichtigung nicht aufgerufen werden kann; dies unterliegt keinesfalls der Kontrolle der TELESTAR Digital GmbH. Das SmartTV Portal wird von HD+ betrieben und jede Beschwerde oder jedes Problem bezüglich der Verfügbarkeit oder Bereitstellung des Services, die Qualität oder die Verfügbarkeit des Inhalts, inhaltliche Urheberrechte und ähnliche andere Rechte müssen direkt mit der HD+ Serviceabteilung abgesprochen werden und sind keinesfalls von dieser Produkthaftungsbeschränkung abgedeckt.

## **6. Service während der Garantiezeit**

Falls das Produkt während der Garantiezeit defekt wird, hat der Kunde die einzige und ausschließliche Abhilfe, und die Firma oder ihr Service Center unter dieser limitierten Garantie volle Haftung, mit den folgenden Optionen zu tragen:

- (1) Produkt mit Hilfe von Kundenbetreuung wie insbesondere auch Unterstützung per Telefon oder Email.
- (2) Bei Rückgabe des Produkts zum Händler bei dem es gekauft wurde (Fracht und Versicherung vorausbezahlt):
  - (2.1) Reparieren oder ersetzen jeglichen defekten Produkts oder Teilen des Produktes, die hiervon über die Garantie mit neuen oder vom Hersteller instandgesetzten Produkten oder Teilen, die in Ausführung gleichwertig mit neuen Produkten sind, gedeckt sind.
  - (2.2) Erstattung des Betrags, der für das Produkt bezahlt wurde, abzüglich eines angemessenen Preisabzugs für den bisherigen Gebrauch des Produkts.

Sofern von der Firma nicht anderweitig festgelegt, ist ein repariertes oder ausgetauschtes Produkt oder Ersatzteil für den Rest der Original-Garantiezeit, die für das Produkt und Ersatzteile bestand, gedeckt. Alle in der Garantiezeit ausgetauschten Teile oder Produkte werden Eigentum der Firma.

## **7. Limitierten Garantieservice in Anspruch nehmen**

Falls eine Wartung/Reparatur während der Garantiezeit nötig wird, sollten Sie einen spezialisierten Händler oder das Geschäft, in dem Sie das Produkt gekauft haben, kontaktieren.

Garantieansprüche können nicht direkt bei der Firma TELESTAR Digital GmbH gefordert werden. Heben Sie daher Ihre Quittung als Kaufbeweis auf.

Die Firma rät dem Kunden zuerst das mitgelieferte Hilfsmaterial wie Produkt-Diagnostik, Information von der Webseite und den Online Support bei <http://www.telestar.de> zu nutzen.

Falls Sie während dieser Garantie keinen Service für Ihr Gerät bekommen konnten, müssen Sie die technische Kundenbetreuung der Firma oder den befugten Service Center Vertreter über den Defekt informieren, bevor die Garantiezeit abgelaufen ist.

Der Kunde sollte dem Support-Personal angemessene Mithilfe leisten um das Problem zu lösen.

Sollte die technische Kundenbetreuung auch keine Abhilfe schaffen können, wird Sie die Firma oder der befugte

Service Center Vertreter darüber informieren, wie Sie Reparatur auf Garantie bekommen können. Wenn Sie die befugten Service Center einer Firma nicht kennen, sollten Sie den Händler kontaktieren. Wenn der Händler ein befugtes Service Center ist, wird er sich um die Reparatur kümmern. Wenn der Händler kein von der Firma befugtes Service Center ist, werden Sie zu einem solchen weitergeleitet. Die Firma behält sich das Recht vor den Service in Ausnahmefällen zu berechnen.

### **8. Geltendes Recht**

Der Kunde und die Firma willigen in die Gesetze des Landes, in dem der Kunde oder der von der Firma genehmigte Wiederverkäufer das Produkt für den Fall des Wiederverkaufs von der Firma gekauft hat, ein, und alle Rechte, Pflichten und Verpflichtungen des Kunden und der Firma, die sich aus dem Gegenstand der Angaben in dieser limitierten Garantie ergeben, ohne Rücksicht auf Streitigkeiten mit Gesetzprinzipien, zu regeln, auszulegen und zu vollstrecken

DIESE GARANTIE GEBEN IHNEN BESTIMMTE RECHTE UND SIE KÖNNEN AUCH ANDERE RECHTE HABEN, DIE VON LAND ZU LAND UND VON RICHTSBARKEIT ZU RICHTSBARKEIT VARIIEREN KÖNNEN:

### **9. Gerichtsbarkeit**

Alle Ihre Rechte, Pflichten und Verpflichtungen unterliegen den Gerichten des Landes, in dem Sie das Produkt der Firma oder des Firmen-Wiederverkäufers gekauft haben.

## Allgemeine Geschäftsbedingungen HD+

1 Geltungsbereich, Vertragsgegenstand und HD+ Karte

1.1 Diese allgemeinen Geschäftsbedingungen der HD PLUS GmbH mit Sitz in der Betastraße 1-10, 85774 Unterföhring („HD PLUS“) gelten ausschließlich für den HD+ Service.

1.2 HD PLUS überlässt dem Nutzer nach Maßgabe dieser allgemeinen Geschäftsbedingungen den Besitz an einem Datenträger („HD+ Karte“). Die auf der HD+ Karte gespeicherte Software bzw. Daten (zusammen die „HD+ Software“) sind lediglich technische Voraussetzung zum entschlüsselten Empfang bestimmter, digital verschlüsselt ausgestrahlter TV- Angebote („Programmangebote“) über einen Digitelempfänger mit HD+ Zertifizierung („HD+ Service“).

1.3 HD PLUS räumt dem Nutzer eine nicht ausschließliche, nicht übertragbare Lizenz zur bedingungsgemäßen Nutzung der auf der HD+ Karte befindlichen HD+ Software zum Zwecke der vertragsgemäßen Entschlüsselung von Programmangeboten ein. Dieses Recht ist auf das Gebiet der Bundesrepublik Deutschland beschränkt. Es ist dem Nutzer untersagt, die HD+ Karte außerhalb Deutschlands zu nutzen. HD PLUS kann verlangen, dass die HD+ Karte ausschließlich in Verbindung mit einem ihr zugeordneten Digitelempfänger verwendet wird. Außerdem ist HD PLUS berechtigt, dies technisch sicherzustellen (sog. Pairing von Digitelempfänger und HD+ Karte).

1.4 Die Aktivierung der HD+ Karte obliegt dem Nutzer. Die HD+ Karte darf nicht anders als vereinbart verwendet werden. Der Nutzer ist nicht berechtigt, die HD+ Software zu kopieren, zu modifizieren, zu disassemblieren, zu dekompilem oder andere Verfahren auf sie anzuwenden, um deren Quellcode oder deren Struktur zu erfahren oder Prozesse oder deren Zustandsrepräsentation unberechtigt in Erfahrung zu bringen oder zu beeinflussen. Gesetzliche Dekompilierungsrechte bleiben unberührt.

1.5 Der Digitelempfänger, das Wiedergabegerät (z. B. TV) und die Programmangebote sind ausdrücklich nicht Leistungsgegenstand. Zertifizierte Digitelempfänger sind im Handel erhältlich. Ihre Installation obliegt dem Nutzer. Im Falle technischer oder allgemeiner Probleme mit dem Digitelempfänger liegt die Verantwortung für den Kundenservice beim Hersteller des Digitelempfängers. Die Anzahl und Zusammenstellung der Programmangebote kann sich während der Vertragslaufzeit ändern.

1.6 HD PLUS behält sich vor, die zur Nutzung des HD+ Services sowie zu dessen Ergänzung oder Änderung erforderliche Software auf die HD+ Karte sowie den Digitelempfänger in unregelmäßigen Zeitabständen kostenfrei aufzuspielen oder dort vorhandene HD+ Software zu aktualisieren, zu ergänzen oder zu ändern. Unbeschadet der vorstehenden Regelungen ist die Haftung von HD PLUS bei Datenverlusten auf den typischen Wiederherstellungsaufwand beschränkt.

1.7 HD PLUS behält sich vor, HD+ Karten zu sperren bzw. nicht mehr zu unterstützen, die aufgrund von Rechtsverletzungen auch durch Dritte die unerlaubte Nutzung des HD+ Services bzw. eine Umgehung der Verschlüsselung ermöglichen. Eine Verlängerung des HD+ Services nach Ablauf der Freischaltung gemäß Ziffer 3.1 ist auf gesperrten bzw. nicht mehr unterstützten HD+ Karten nicht möglich.

2 Nutzerkreis und Nutzungsvoraussetzungen

2.1 Der HD+ Service steht natürlichen Personen im Alter von mindestens 18 Jahren zur Verfügung und ist ausschließlich für die private, nicht-gewerbliche Nutzung bestimmt.

2.2 Voraussetzung für die Nutzung des HD+ Services ist eine digitaltaugliche Satellitenempfangsanlage, welche auf einen von HD PLUS genutzten Satelliten ausgerichtet ist (siehe [www.hd-plus.de/faq](http://www.hd-plus.de/faq)) sowie die Verwendung eines mit dem HD+ Logo gekennzeichneten Digitelempfängers und ein Wiedergabegerät (z. B. TV), die im Leistungsumfang jedoch nicht enthalten sind (vgl. Ziffer 1.5).

2.3 Eine uneingeschränkte, vollumfängliche Nutzung des HD+ Services ist nur bei der Verwendung von HD+

zertifizierten Digialempfängern möglich. Bei der Verwendung von Digialempfängern ohne HD+ Zertifizierung kann es zu technischen Nutzungseinschränkungen des HD+ Services kommen, auch wenn HD+ zertifizierte Common-Interface-+ Empfangsmodule verwendet werden. Insbesondere kann es sein, dass die Entschlüsselung bzw. Darstellung einzelner Programmangebote nicht möglich ist. Der Nutzer hat deswegen gegenüber HD PLUS weder einen Gewährleistungsanspruch noch ein Sonderkündigungsrecht.

### 3 Servicepauschale / Laufzeit und Verlängerung des HD+ Services

3.1 Für die Nutzung des HD+ Services fällt eine Servicepauschale an. Diese ist für zwölf Monate im Voraus durch den Kauf einer HD+ Karte bzw. die Verlängerung des HD+ Services auf einer bereits aktivierten HD+ Karte, soweit diese nicht gem. Ziffer 1.7 für eine Verlängerung gesperrt ist, zum jeweils aktuell gültigen Preis (siehe [www.hd-plus.de/preise](http://www.hd-plus.de/preise)) zu entrichten. Die Verlängerung des HD+ Services erfolgt mittels der von HD PLUS angebotenen Zahlungsverfahren (siehe [www.hd-plus.de/reload](http://www.hd-plus.de/reload)). Im Rahmen von Vermarktungsangeboten, beispielsweise in Verbindung mit dem Kauf eines für HD+ zertifizierten Digialempfängers, werden HD+ Karten ausgegeben, die bereits eine Freischaltung über 12 Monate für den HD+ Service ohne weitere Kosten für den Nutzer beinhalten.

3.2 Die Laufzeit der Nutzung des HD+ Services beginnt mit Aktivierung der HD+ Karte. Aktiviert wird eine Karte, wenn sie in den dafür vorgesehenen Schacht eines für HD+ zertifizierten Digialempfängers gesteckt und ein HD+ Programm damit erstmals entschlüsselt wird.

3.3 Rechtzeitig vor Ablauf der jeweiligen Freischaltung des HD+ Services wird der Nutzer durch eine Einblendung auf dem Wiedergabegerät auf Ablauf und eventuell mögliche Verlängerungs- bzw. Neukaufoptionen für die Nutzung des HD+ Services aufmerksam gemacht. Die Freischaltung einer HD+ Karte sollte erst nach Einblendung auf dem Wiedergabegerät verlängert werden. Andernfalls kann sich der Zeitraum einer bestehende Freischaltung verkürzen. Der Erwerb einer HD+ Karte beinhaltet jedoch nicht den Anspruch auf Verlängerung derselben.

3.4. Die Programmangebote und Services Dritter und deren Empfang bzw. Nutzung können gesonderte Kosten auslösen, für die der Nutzer selbst verantwortlich ist.

### 4 Beachtung von Urheberrechten

Die HD+ Software und die HD+ Karte sind rechtlich geschützt. Soweit Programme von Lizenzgebern zur Anwendung kommen, ist deren Eigentum in gleichem Umfang geschützt. Die unerlaubte Vervielfältigung oder Verbreitung der HD+ Software oder der HD+ Karte und/oder deren Nachahmung wird HD PLUS durch zivil-, gegebenenfalls auch strafrechtliche Maßnahmen verfolgen.

### 5 Rechte und Pflichten des Nutzers

5.1 Jeder Nutzer des HD+ Services trägt selbst die Verantwortung für die bestimmungsgemäße Nutzung; der Nutzer hat insbesondere sicherzustellen, dass jugendgefährdende Sendeinhalte nur dem gesetzlich zugelassenen Personenkreis zugänglich sind.

5.2 Der Nutzer darf den HD+ Service nicht missbräuchlich nutzen und ist verpflichtet, seine HD+ Karte vor Verlust und Missbrauch zu schützen. Der Nutzer darf insbesondere keine Eingriffe in die HD+ Software vornehmen oder vornehmen lassen, um beispielsweise den unberechtigten Empfang von verschlüsselten Programmangeboten zu ermöglichen. Auch die Benutzung von Vorrichtungen zur Umgehung der Verschlüsselung ist verboten. Solche Missbräuche können zivil- und strafrechtlich verfolgt werden. Auf Ziffer 6 und Ziffer 7.3 wird verwiesen.

5.3 Wird die Bereitstellung des HD+ Services aufgrund von Eingriffen in die Software oder Hardware des Nutzers beeinträchtigt oder unterbrochen, die HD PLUS nicht zu vertreten hat, ist der Nutzer nicht zur Rückerstattung einer bereits entrichteten Servicepauschale berechtigt. Dies gilt auch, wenn die HD+ Karte beschädigt wurde oder abhanden gekommen ist.

### 6 Freistellung

Der Nutzer haftet gegenüber HD PLUS für die Einhaltung der in den Ziffern 4 und 5 aufgeführten Pflichten. Er stellt HD PLUS von sämtlichen Ansprüchen Dritter frei, die infolge einer schuldhaften Verletzung dieser Pflichten und/oder schädigender Handlungen des Nutzers gegen HD PLUS geltend gemacht werden und leistet Ersatz für darüber hinausgehende Schäden einschließlich der Kosten für eine eventuell erforderliche Rechtsverfolgung und -verteidigung.

### 7 Rechte und Pflichten von HD PLUS

7.1 HD PLUS wird den Nutzer von einer nicht nur unwesentlichen vorübergehenden Leistungseinstellung oder -beschränkung unterrichten. Diese Mitteilungspflicht besteht nicht, wenn die Unterrichtung nach den jeweiligen Umständen objektiv vor Beginn der Leistungseinstellung oder -beschränkung nicht möglich ist oder die Beseitigung bereits eingetretener Unterbrechungen verzögern würde.

7.2 HD PLUS behält sich vor, ohne weitere Ankündigung Wartungs- und Instandhaltungsarbeiten an ihren technischen Anlagen zur Aufrechterhaltung bzw. Verbesserung des HD+ Services durchzuführen. In diesem Wartungsfenster kann es zu Unterbrechungen oder Beeinträchtigungen beim Empfang der Programmangebote kommen, die den Nutzer jedoch nicht zur Minderung berechtigen.

7.3 Bei einem Verstoß gegen diese Nutzungsbedingungen oder dem begründeten Verdacht eines Verstoßes durch den Nutzer, insbesondere im Sinne der vorstehenden Ziffern 4 und 5, ist HD PLUS nach eigenem Ermessen berechtigt:

7.3.1 den Nutzer vorübergehend oder dauerhaft von der Nutzung des HD+ Services auszuschließen und/oder

7.3.2 das Nutzungsverhältnis außerordentlich gemäß Ziffer 10.1 zu kündigen.

7.4 HD PLUS wird den Nutzer vor Ausschluss oder Kündigung abmahnen, wenn nicht der Verstoß so schwer wiegt, dass HD PLUS eine Fortsetzung des Nutzungsverhältnisses nicht zumutbar ist.

7.5 Bei einem auf dem Verschulden des Nutzers beruhenden Nutzungsausschluss gemäß Ziffer 7.3 bleibt der Nutzer auch für den Zeitraum des Nutzungsausschlusses und der Leistungsunterbrechung zur Zahlung der Vergütung verpflichtet.

#### 8 Gewährleistung

8.1 HD PLUS erbringt Leistungen unter Inanspruchnahme von Kommunikationsnetzen oder technischen Einrichtungen Dritter, die sich außerhalb der Kontrolle von HD PLUS befinden. Zeitweilige Beschränkungen, Beeinträchtigungen oder Ausfälle des HD+ Services aufgrund von Einflüssen, die HD PLUS nicht zu vertreten hat, kann HD PLUS darum nicht ausschließen. HD PLUS übernimmt insbesondere keine Gewähr dafür, dass bestimmte Programmangebote zu einem bestimmten Zeitpunkt empfangen werden können; dies gilt nicht, soweit HD PLUS eine Störung zu vertreten hat.

8.2 Der Nutzer erkennt an, dass die Qualität der entschlüsselten bzw. zugänglich gemachten Programmangebote einerseits von der durch Dritte bereitgestellten Signalqualität und andererseits von der Leistungsfähigkeit der vom Nutzer eingesetzten Wiedergabegeräte abhängig ist und beides außerhalb des Verantwortungsbereiches der HD PLUS liegt. Der Nutzer erkennt ebenfalls an, dass die Aufnahme und Wiedergabe aufgezeichneter Programmangebote durch Dritte eingeschränkt werden kann.

8.3 HD PLUS weist darauf hin, dass Softwareprogramme nicht so entwickelt werden können, dass sie für alle Anforderungen fehlerfrei laufen.

8.4 HD PLUS behebt im Rahmen der bestehenden technischen und betrieblichen Möglichkeiten alle ihr gemeldeten Störungen des HD+ Services, für deren Behebung es nicht des Austauschs der HD+ Karte bedarf, unverzüglich. Die Kosten für die Inanspruchnahme des Kundendienstes von HD PLUS trägt der Nutzer. Vorübergehende Beeinträchtigungen des Empfanges durch atmosphärische Störungen oder Sender-, oder Satellitenausfall berechtigen den Nutzer nicht zur Minderung.

#### 9 Haftung

9.1 HD PLUS haftet nur, soweit HD PLUS, ihren Erfüllungsgehilfen und/oder gesetzlichen Vertretern ein vorsätzliches oder grob fahrlässiges Verhalten zur Last fällt.

9.2 Bei leicht fahrlässig verursachten Schäden haftet HD PLUS nur, wenn eine wesentliche Vertragspflicht verletzt wurde oder ein Fall des Verzugs oder der Unmöglichkeit vorliegt. In diesen Fällen ist die Haftung auf den typischen vorhersehbaren Schaden begrenzt.

9.3 Soweit es zu zeitweiligen Beeinträchtigungen beim Empfang der Programmangebote kommen sollte, die außerhalb des Einflussbereichs von HD PLUS liegen, insbesondere bei einem Ausfall des Satellitensignals, den HD PLUS nicht zu vertreten hat, haftet HD PLUS nicht.

9.4 HD PLUS ist nicht verantwortlich für die von ihr entschlüsselten zugänglich gemachten Programmangebote und deren Inhalte.

9.5 Eine gesetzlich vorgeschriebene, verschuldensunabhängige Haftung von HD PLUS, insbesondere eine Haftung nach Produkthaftungsgesetz sowie eine gesetzliche Garantiehaftung, bleibt von den vorstehenden Haftungseinschränkungen unberührt. Gleiches gilt für die Haftung von HD PLUS bei schuldhafter Verletzung von Leben, Körper oder Gesundheit eines Nutzers. Die verschuldensunabhängige Haftung gemäß § 536a BGB ist ausgeschlossen, wenn HD PLUS dem Nutzer eine HD+ Karte überlässt.

9.6 Die Ziffern 9.1, 9.2 und 9.5 umfassen sämtliche vertraglichen und gesetzlichen Ansprüche, die wegen der Nutzung des HD+ Services geltend gemacht werden können.

#### 10 Laufzeit und Kündigung des Vertrages und Änderung des HD+ Services

10.1 Der Vertrag über die Nutzung des HD+ Service läuft für die jeweils vereinbarte Dauer ab Aktivierung der HD+ Karte und kann vom Nutzer unter der Voraussetzung, dass seine HD+ Karte nicht gem. Ziffer 1.7 gesperrt ist, verlängert werden. Unberührt hiervon bleiben etwaige außerordentliche Kündigungsrechte.

10.2 Der Nutzer kann nicht außerordentlich kündigen, weil sich die Anzahl oder Zusammenstellung der Programmangebote, welche der Nutzer mithilfe der HD+ Software entschlüsseln kann, während der Vertragslaufzeit ändert.

10.3 Kündigt HD PLUS den HD+ Service nach Abmahnung im Fall der Ziffer 7.3, kann HD PLUS Schadensersatz nach den gesetzlichen Vorschriften fordern.

#### 11 Datenschutz

Einzelheiten zur Datenverarbeitung sind im Datenschutzmerkblatt enthalten (siehe [www.hd-plus.de/datenschutz](http://www.hd-plus.de/datenschutz)).

#### 12 Schlussbestimmungen

12.1 HD PLUS ist berechtigt, ihre Rechte und Pflichten aus diesem Vertrag ganz oder teilweise auf einen zur ordnungsgemäßen Fortführung des Vertrages geeigneten Dritten zu übertragen. Der Nutzer ist in diesem Fall berechtigt, das Vertragsverhältnis mit Wirksamkeit zum Zeitpunkt der Übertragung zu kündigen.

12.2 Es gilt das Recht der Bundesrepublik Deutschland. Die Anwendung von UN-Kaufrecht ist ausgeschlossen.

# Widerrufsbelehrung

## Widerrufsrecht

Sie können Ihre Vertragserklärung innerhalb von 14 Tagen ohne Angabe von Gründen in Textform (z. B. Brief, Fax, E-Mail) widerrufen. Die Frist beginnt nach Erhalt dieser Belehrung in Textform, jedoch nicht vor Vertragsschluss und auch nicht vor Erfüllung unserer Informationspflichten gemäß Artikel 246 § 2 in Verbindung mit § 1 Absatz 1 und 2 EGBGB und auch nicht vor Erfüllung unserer Pflichten gemäß § 312g Absatz 1 Satz 1 BGB in Verbindung mit Artikel 246 § 3 EGBGB. Zur Wahrung der Widerrufsfrist genügt die rechtzeitige Absendung des Widerrufs. Der Widerruf ist zu richten an:

HD PLUS GmbH

Betastr. 1-10

85774 Unterföhring

Amtsgericht München, HRB 159479

Geschäftsführer: Wilfried Urner (Vors.), Georges Agnes, Martin Oberfrank, Timo Schneckenburger

## Widerrufsfolgen

Im Falle eines wirksamen Widerrufs sind die beiderseits empfangenen Leistungen zurückzugewähren und ggf. gezogene Nutzungen (z. B. Zinsen) herauszugeben. Können Sie uns die empfangene Leistung sowie Nutzungen (z. B. Gebrauchsvorteile) ganz oder teilweise nicht oder nur in verschlechtertem Zustand zurückgewähren, müssen Sie uns insoweit Wertersatz leisten. Dies kann dazu führen, dass Sie die vertraglichen Zahlungsverpflichtungen für den Zeitraum bis zum Widerruf gleichwohl erfüllen müssen. Verpflichtungen zur Erstattung von Zahlungen müssen innerhalb von 30 Tagen erfüllt werden. Die Frist beginnt für Sie mit der Absendung Ihrer Widerrufserklärung, für uns mit deren Empfang.

## Besondere Hinweise

Ihr Widerrufsrecht erlischt vorzeitig, wenn der Vertrag von beiden Seiten auf Ihren ausdrücklichen Wunsch vollständig erfüllt ist, bevor Sie Ihr Widerrufsrecht ausgeübt haben.

## Ihre HD PLUS GmbH

Bitte beachten: Nach dem Einstecken und durch die Wahl eines HD+ Senders aktivieren Sie die HD+ Karte für 12 Monate. Im Falle eines wirksamen Widerrufs sind Sie verpflichtet, Wertersatz für die bereits erbrachte Dienstleistung der Aktivierung zu leisten, wenn HD PLUS hierdurch bereits vor Ende der Widerrufsfrist mit Ihrer ausdrücklichen Zustimmung aktiviert wurde. Das Widerrufsrecht besteht nicht bei Fernabsatzverträgen zur Lieferung von Software, sofern die gelieferten Datenträger vom Verbraucher entsiegelt worden sind.

## **Allgemeine Geschäftsbedingungen HD+ SmartTV HD PLUS GmbH, Betastraße 1-10, 85774 Unterföhring, in Folgenden „HD PLUS“ genannt Stand 1. Januar 2013**

### 1 Geltungsbereich, Vertragsgegenstand

Die folgenden Allgemeinen Geschäftsbedingungen („AGB“) gelten für alle Vertragsbeziehungen zur Nutzung des HD PLUS – Serviceportals mit der Bereitstellung des technischen Zugangs zu HD+ SmartTV mit den Applikationen „TVApps“, „Favoriten“, „HD+ RePlay“ und „Weitere Apps“ („HD+ SmartTV“) zwischen HD PLUS und dem Nutzer („Nutzer“), soweit für einen einzelnen Vertrag nichts anderes in Textform (z. B. per E-Mail, Fax) vereinbart wurde. Der Digitalempfänger, das Wiedergabegerät (z. B. TV) und die Programmangebote sind ausdrücklich nicht Leistungsgegenstand. Die Anzahl und Zusammenstellung der Applikationen kann sich während der Vertragslaufzeit ändern.

### 2 Kooperationspartner

2.1 HD PLUS stellt lediglich die Plattform für den technischen Zugang zu den Applikationen in den Reitern „TVApps“ und „HD+ RePlay“ von HD+ SmartTV zur Verfügung. Dabei handelt es sich im Reiter „TVApps“ um Applikationen mit editorialem Inhalt und im Reiter „HD+ RePlay“ um Applikationen mit sonstigen Inhalten („HD+ RePlay“).

2.2 Die Applikationsinhalte werden von Dritten („Content-Anbieter“) zur Verfügung gestellt. HD PLUS hat auf die Gestaltung der Applikationen und Programme keinen Einfluss und ist für deren Inhalt und Verfügbarkeit nicht verantwortlich. Die redaktionelle und rechtliche Verantwortlichkeit für die Inhalte der Applikationen und Programme tragen die jeweiligen Content-Anbieter.



2.3 HD PLUS arbeitet zusammen mit der Kooperationspartnerin NetRange MMH GmbH, Caffamacherreihe 7, 20355 Hamburg ("NetRange"), die für das Hosting von HD+ SmartTV verantwortlich ist. Unter dem Reiter "Weitere Apps" stellt NetRange weitere Applikationen von Content-Anbietern zur Verfügung. Die Content-Anbieter unter "weitere Apps" stehen ausschließlich mit NetRange in vertraglichen Beziehungen.

2.4 Die Applikationen, die unter dem Reiter "Favoriten" angezeigt werden, kann der Nutzer selbst aus den Applikationen in den Reitern "TVApps", "Favoriten" und "HD+ RePlay" auswählen. Der Reiter "Favoriten" wird von HD PLUS und NetRange zusammen verwaltet.

3 Nutzerkreis und Nutzungsvoraussetzungen

3.1 HD+ SmartTV steht natürlichen Personen im Alter von mindestens 18 Jahren zur Verfügung und ist ausschließlich für die private, nicht-gewerbliche Nutzung bestimmt.

3.2 Voraussetzung für die Nutzung von HD+ SmartTV ist die Verwendung eines HD+ SmartTV-fähigen Digitalempfängers, einer Internetverbindung mit einer Geschwindigkeit von mindestens 6 Mbit/s und eines Wiedergabegerätes (z. B. TV), die im Leistungsumfang jedoch nicht enthalten sind (vgl. Ziffer 1).

4 Laufzeit und Servicepauschale

4.1 Die Laufzeit der Nutzung von HD+ RePlay beginnt mit der erstmaligen Benutzung des Services und ist einmalig für drei (3) Monate kostenfrei. Nach Ablauf der drei (3) Monate kann über die Nutzung von HD+ RePlay kostenpflichtig ein neuer Vertrag zu den aktuell geltenden AGB abgeschlossen werden. Auf die Möglichkeit eines Neuabschlusses wird der Nutzer rechtzeitig vor Ablauf der kostenfreien Laufzeit durch eine Einblendung auf dem Wiedergabegerät aufmerksam gemacht.

4.2 Für den neuen Vertragsschluss über die Nutzung von HD+ RePlay für jeweils weitere drei (3) Monate fällt eine Servicepauschale in der jeweils aktuell gültigen Höhe an.

4.3 Die Nutzung der Programmangebote Dritter in HD+ RePlay kann gesonderte Kosten auslösen, die unabhängig von diesen Regelungen vom Nutzer direkt an den Dritten zu entrichten sind.

5 Rechte und Pflichten von HD PLUS

5.1 HD PLUS wird den Nutzer von einer nicht nur unwesentlichen vorübergehenden Leistungseinstellung oder –beschränkung über ein Pop-Up oder in Textform unterrichten. Diese Mitteilungspflicht besteht nicht, wenn die Unterrichtung nach den jeweiligen Umständen objektiv vor Beginn der Leistungseinstellung oder –beschränkung nicht möglich ist oder die Beseitigung bereits eingetretener Unterbrechungen verzögern würde.

5.2 HD PLUS behält sich vor, im notwendigen Umfang Wartungs- und Instandhaltungsarbeiten an ihren technischen Anlagen zur Aufrechterhaltung bzw. Verbesserung von HD+ SmartTV durchzuführen. In diesem Wartungsfenster kann es zu Unterbrechungen oder Beeinträchtigungen beim Empfang der Programmangebote kommen, die den Nutzer jedoch nicht zur Minderung berechtigen. Bei wesentlichen Auswirkungen auf die Nutzung von HD+ SmartTV werden Wartungs- und Instandhaltungsarbeiten gegenüber dem Nutzer angekündigt.

5.3 Bei dem begründeten Verdacht einer missbräuchlichen Nutzung von HD+ SmartTV (z. B. Eingriff in die HD PLUS Software, unberechtigter Empfang von verschlüsselten Programmangeboten, Benutzung von Vorrichtungen zur

5.4 Umgehung von Verschlüsselungen) ist HD PLUS berechtigt, den Nutzer vorübergehend oder dauerhaft von der Nutzung von HD+ SmartTV auszuschließen und/ oder das Nutzungsverhältnis außerordentlich zu kündigen.

5.4.1 Vor Ausschluss oder Kündigung wird HD PLUS den Nutzer abmahnen, wenn nicht der Verstoß so schwer wiegt, dass HD PLUS eine Fortsetzung des Nutzungsverhältnisses nicht zumutbar ist.

5.4.2 Bei einem auf dem Verschulden des Nutzers beruhenden Nutzungsausschluss gemäß Ziffer 5.3 bleibt der Nutzer auch für den Zeitraum des Nutzungsausschlusses und der Leistungsunterbrechung zur Zahlung der Servicepauschale verpflichtet. Der Nutzer ist berechtigt nachzuweisen, dass HD PLUS sich dadurch Aufwendungen erspart hat, die den Betrag verringern.

6 Gewährleistung

6.1 Die Qualität der zugänglich gemachten Programminhalte hängt einerseits von der durch Dritte bereitgestellten Bildqualität und andererseits von der Leistungsfähigkeit der vom Nutzer eingesetzten Wiedergabegeräte und der Geschwindigkeit der Internetverbindung ab. Beides liegt außerhalb des Verantwortungsbereiches von HD PLUS. Die Aufzeichnung und Wiedergabe von Programminhalten kann durch Dritte eingeschränkt werden.

6.2 HD PLUS behebt im Rahmen der bestehenden technischen und betrieblichen Möglichkeiten alle ihr gemeldeten Störungen von HD+ SmartTV unverzüglich. Die Kosten für die Inanspruchnahme des Kundendienstes von HD PLUS für Fehler, für die HD PLUS nicht verantwortlich ist, trägt der Nutzer (z. B. bei defekten Wiedergabegeräten, Bedienungsfehlern oder unsachgemäßem Gebrauch der Geräte).

7 Haftung

7.1 HD PLUS haftet nur, soweit HD PLUS, ihren Erfüllungsgehilfen und/ oder gesetzlichen Vertretern ein vorsätzliches oder grob fahrlässiges Verhalten zur Last fällt. Bei leicht fahrlässig verursachten Schäden haftet HD PLUS nur, wenn eine wesentliche Vertragspflicht verletzt wurde. In diesen Fällen ist die Haftung auf den typischen und vorhersehbaren Schaden begrenzt. Im Übrigen ist die Haftung ausgeschlossen.

7.2 Soweit es zu Beeinträchtigungen beim Zugang zu HD+ SmartTV oder dem Empfang der Applikationen kommen sollte, die außerhalb des Einflussbereiches von HD PLUS liegen, haftet HD PLUS nicht.

7.3 Die Haftung von HD PLUS bei schuldhafter Verletzung von Leben, Körper oder Gesundheit eines Nutzers bleibt von den vorstehenden Haftungseinschränkungen unberührt.

## 8 Datenschutz

Einzelheiten zur Datenverarbeitung sind im Datenschutzmerkblatt enthalten (siehe [www.hd-plus.de/datenschutz](http://www.hd-plus.de/datenschutz)).

## 9 Schlussbestimmungen

9.1 HD PLUS ist berechtigt, ihre Rechte und Pflichten aus diesem Vertrag ganz oder teilweise auf ein mit HD PLUS verbundenes Unternehmen i. S. d. § 15 AktG oder einen zur ordnungsgemäßen Fortführung des Vertrages geeigneten Dritten zu übertragen. Der Nutzer ist nur im letzten Fall berechtigt, das Vertragsverhältnis mit Wirksamkeit zum Zeitpunkt der Übertragung zu kündigen.

9.2 Mündliche Nebenabreden wurden nicht getroffen. Änderungen oder Ergänzungen des Vertrags oder dieser AGB, einschließlich dieser Bestimmung, bedürfen der Schriftform.

9.3 Alle vertraglichen Beziehungen zwischen dem Nutzer und HD PLUS unterliegen dem Recht der Bundesrepublik Deutschland unter Ausschluss der Bestimmungen des Internationalen Privatrechts und des UN-Kaufrechts.

9.4 Sofern im Angebot von HD PLUS nicht anders angegeben, ist Erfüllungsort für die Dienstleistungen, Lieferungen und die Zahlung Unterföhring (Deutschland).

9.5 Sollte eine Bestimmung dieser AGB oder eine im Vertrag enthaltene Bestimmung ganz oder teilweise unwirksam sein oder werden, so führt dies nicht zur Unwirksamkeit dieser AGB oder des Vertrages als Ganzen. In diesem Fall ist die betroffene Bestimmung vielmehr so zu ändern und auszulegen, dass die Ziele dieser Bestimmung im Rahmen des geltenden Rechts oder geltender Gerichtsentscheidungen bestmöglich erreicht werden.

Ihr Gerät trägt das CE-Zeichen und erfüllt alle erforderlichen EU-Normen.  
Änderungen und Druckfehler vorbehalten. Stand 07/13  
Abschrift und Vervielfältigung nur mit Genehmigung des Herausgebers.



HD+ Smart TV  
Satellite Receiver  
**User Manual**

# Table of Contents

Notices	46
Before using the product	49
Remote Control	51
Setup	53
The Installation Wizard	54
Basic Operation	58
The Main Menu	61
HbbTV Applications	62
Connecting external USB devices	63
Program Guide (EPG)	63
Control Panel	64
Channel Lists Editing	70
Video, photos and music streaming over your home network	71
Frequently Asked Questions	73
Technical Specifications	74
Troubleshooting	76
Warranty, service and support	77

# Notices

COPYRIGHT© 2013 TELESTAR Digital GmbH;

Not to be copied, used or translated in part or whole without TELESTAR prior consent in writing except approval of ownership of copyright and copyright law. Television programs, movies, video tapes, discs, and other materials may be copyrighted. Unauthorized recording of copyrighted material may be against the copyright laws in your region.

## WARRANTY

This warranty does not cover parts which may become defective due to misuse of the information contained in this manual. Read this manual carefully and make sure you understand the instructions provided. Should you experience a problem with this unit, please refer to the trouble shooting section of this user manual; Please retain the original packaging, should it be necessary at some stage to return the unit.



CE MARK FOR EUROPEAN HARMONISED STANDARDS

The CE mark which is attached to these products means it conforms to EMC Directive (2004/108/EC), Low Voltage Directive (2006/95/EC) and RoHS Directive (2011/65/EC).

## WEEE CONSUMER NOTICE

The TELESTAR product you have purchased is subject to Directive 2002/96/EC of the European Parliament and the Council of the European Union on waste electrical and electronic equipment (WEEE) and, in jurisdictions adopting that Directive, is marked as being put on the market after August 13, 2005, and should not be disposed of as unsorted municipal waste. Please utilize your local WEEE collection facilities in the disposition of this product and otherwise observe all applicable requirements. For further information on how to properly dispose of your product and for information specific to your country, please contact your vendor or visit the "Support" section of our website: [www.telestar.de](http://www.telestar.de)

## Disposal of Old Electrical and Electronic Equipment (Applicable in the European Union and other European countries with separate collection systems)

This symbol on the product or on its packaging indicates that this product shall not be treated as household waste. Instead it shall be handed over to the applicable collection point for the recycling of electrical and electronic equipment. By ensuring this product is disposed of correctly, you will help prevent potential negative consequences for the environment and human health, which could otherwise be caused by inappropriate waste handling of this product. The recycling of materials will help to conserve natural resources. For more detailed information about recycling of this product, please contact your local Civic Office, your household waste disposal service, or the shop where you purchased the product.

## FOR USED BATTERIES

Disposed of the used batteries properly. Please follow the local regulations for the battery disposal.

## OPEN SOURCE SOFTWARE NOTICE

The product uses certain open source operating system software distributed pursuant to GNU GENERAL PUBLIC LICENSE version 2 and GNU LESSER GENERAL LICENSE version 2.1 each as defined and published by the free .software foundation, inc. the following gpl and lgpl software source codes used in this product can be provided:

### GPL software

linux kernel  
busybox  
gzip  
libgcc, libstdc++

### LGPL software

wedison, cairo  
ffmpeg

## WEB and Internet-based Applications

Web content and Internet-based services and applications are provided by third parties and can be terminated at any time without any notice.

## TRADEMARKS

Manufactured under license from Dolby Laboratories. 'Dolby' and the 'double-D' symbol are trademarks of Dolby Laboratories.

### CAUTION: PREVENTION OF SCREEN BURN-IN

Continuous display of still images and graphics, such as on-screen displays, stock market tickers, and other fixed (non-moving) patterns can cause permanent damage to the television. Plasma screen displays, projection televisions, and CRT televisions are especially susceptible to this.

### ABOUT THIS MANUAL

Instructions in this manual describe the operation using the controls on the remote. You can also use the corresponding controls on the front panel with the same markings. The on-screen display illustrations used in this manual may not match the graphics displayed on your television exactly.

### SAFETY

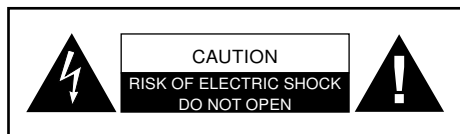

**WARNING:** TO PREVENT ELECTRIC SHOCK, DO NOT REMOVE COVER, NO USER SERVICEABLE PARTS INSIDE. REFER SERVICING TO QUALIFIED SERVICE PERSONAL.

Graphical symbols and supplemental warning markings are located on the back panel of the terminal.

**WARNING:** TO REDUCE THE RISK OF FIRE OR SHOCK, DO NOT EXPOSE THIS APPLIANCE TO RAIN OR MOISTURE.



The lightning flash with arrowhead symbol within an equilateral triangle is intended to alert the user to the presence of uninsulated dangerous voltage" within the product's enclosure that may be of sufficient magnitude to constitute a risk of electric shock to persons.



The exclamation point within an equilateral triangle is intended to alert the user to the presence of important operating and maintenance (servicing) instructions in the literature accompanying the appliance.

Product identification and supply rating are provided on the label found on the bottom of the unit and the back panel respectively.

### SAFETY PRECAUTIONS

This digital video receiver has been manufactured in accordance with international safety standards. For your own safety, you should read the notes on safety precautions carefully, and take note of them, before operating your new receiver. For your own safety, please be sure to follow these safety precautions.

- This product is for indoor use in moderate climates only.
- This product contains no user serviceable parts. The unit should only be opened or repaired by qualified service personnel.
- The supplied AC power cable must be used to power this product. If the power cord becomes damaged, it must be replaced. Always refer to qualified personnel.
- Check to make sure operating voltage of the product is identical with your local power supply, prior to connecting it to the power socket.
- To prevent fire or shock hazard:
  - Do not expose the apparatus to dripping or splashing.
  - Do not place objects filled with liquids, such as vases, on the apparatus.
- Install the product so the AC power cable can be unplugged from power socket immediately, in the event of a problem.
- The unit should not be placed near sources of open flame. No open flame sources, such as candles, should be placed on the unit.
- Should any solid object or liquid fall into the cabinet, unplug the product and have it checked by qualified personnel before operating it any further.
- Proper grounding: For protection from lightning and static discharge the antenna connected to this receiver must be connected to earth ground. The proper grounding can be achieved by connection to the earth ground system of your house/building, or by a qualified installer.

#### VENTILATION

- Do not expose the product to high temperatures, such as placing it on top of other product that produce heat or in places exposed to direct sunlight or spot lights.
- The ventilation slots on top of the product must be left uncovered to allow proper airflow into the unit. Do not stand the product on soft furnishings or carpets. Do not stack electronic equipment on top of the product.
- Do not place the product in a location subject to extreme changes in temperature. The temperature gradient should be less than 10 degrees C/hour.
- Place the product in a location with adequate ventilation to prevent the build-up of heat inside the product. The minimum ventilation space around the unit should be 7 cm. The ventilation should not be impeded by covering the ventilation openings with items, such as newspapers, table cloth, curtains, etc.

#### POWER SOURCES

- The product is not disconnected from the AC power source (mains) as long as it is connected to the power outlet or wall socket, even if the product is turned off.
- If the product will not be used for a long period of time, disconnect it from the AC power outlet or wall socket.



# Before using the product

This chapter provides detailed description of the product and its accessories.

## PACKAGE CONTENT

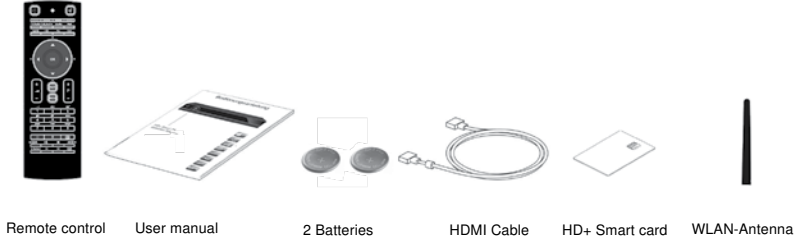

## FRONT PANEL

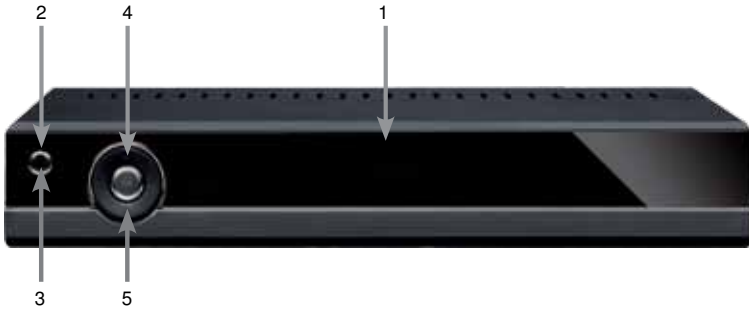

1. VFD Display
2. Standby indication LED
3. Standby key - Switches between operation and standby modes.
4. Channel Up key
5. Channel Down key

## REAR PANEL

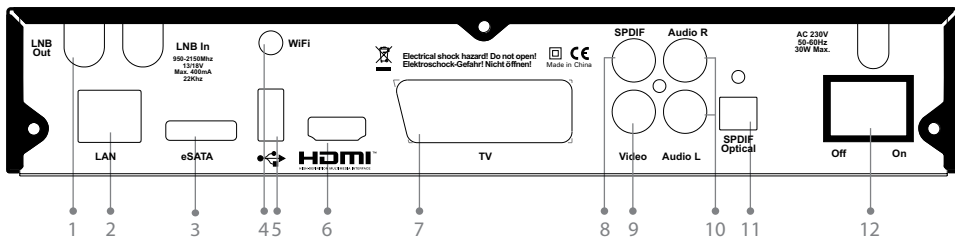

1. LNB In and LNB Out  
LNB In Connects to the satellite antenna cable. LNB Out allows to connect to another digital receiver.
2. LAN (RJ45)  
Connection to Local Area Network (LAN) at home.
3. eSATA  
Connects to a external SATA devices.
4. WiFi Antenna  
Connects to a Wireless LAN home network.
5. USB Host  
Connects to a USB devices.
6. HDMI  
Connects to the TV using HDMI cable for High Definition signals.
7. TV SCART  
Connects to a TV SCART cable. This connection supports Standard Definition TV resolutions only.
8. Digital audio, SPDIF Coaxial output  
Outputs digital audio signals (S/PDIF) for home cinema connection over coaxial connector.
9. CVBS video output  
Connects to the TV or DVD/VCR recorder and outputs analog composite video signals. This connection supports Standard Definition TV resolutions only.
10. AUDIO L/R  
Connects to the TV or DVD/VCR recorder and outputs analogue stereo audio signals.
11. Digital audio, SPDIF optical output  
Outputs digital audio signals (S/PDIF) for home cinema connection over optical connector.
12. On/Off switch  
Powers on/off the receiver.

**Note:** The image shown may differ from the actual product.

# Remote Control

## FIRST TIME USE:

Two 3V Lithium CR2032 batteries come pre-installed in your remote control. When using the remote for the first time, pull out the plastic tab from the remote to activate the batteries.

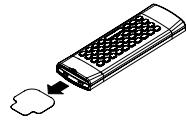

## REPLACING THE BATTERIES:

With screwdriver, remove the battery tray. Insert the batteries with the "+" marking facing up into the battery tray. Slide the tray back into the remote until it clicks.

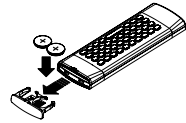

## YOUR TWO-SIDED REMOTE

Your Receiver is supplied with an advanced keyboard remote control that makes internet browsing simple and convenient.



- 1 Standby – switches the receiver into standby mode
- 2 Mute – mutes the audio outputs of the receiver
- 3 Color keys used for selection in On-Screen-Display menus
- 4 TV/Radio - displays the TV/Radio channel list  
Subtitles/Audio – displays the list of available subtitle or sound-track languages  
Media- Access connected media devices  
Web- Access your bookmarks, home page or and HD+ SmartTV web portals.
- 5 Guide – displays the TV program guide  
Info – displays detailed program information  
Fav – selects the favorite list the user wants to be active  
Exit – leaves the menu currently on screen
- 6-7 Up, Down, Left, Right and OK – navigation and select keys
- 8 Back - toggles through recently watched channels
- 9 Volume up/down
- 10 Channel up/down
- 11 Menu – brings up the Main Menu on the screen
- 12 Keypad – for numerical and textual input
- 13 Record
- 14 Teletext - launches the teletext browser
- 15 V-Format - selects the picture resolution
- 16 Full screen - Enlarge framed video to full screen
- 17 Playback navigation keys (see details below)



- ⏮ ⏮ Fast Rewind / Slow motion - press to change the speed
- ⏸ | Play - Pause during playback or live TV (Time shift)
- ⏭ ⏭ Fast Forward / Slow motion - press to change the speed
- ⏮ Jumps backward during playback
- Stop
- ⏭ Jumps forward during playback

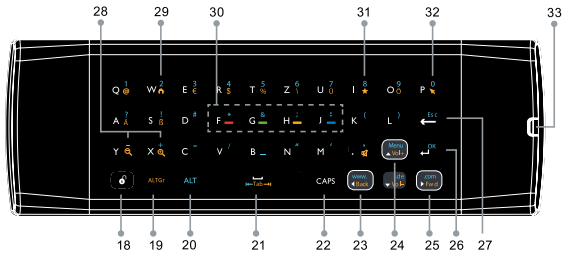





- |    |  |    |                        |
|----|--|----|------------------------|
| 18 | Unlock keyboard / backlit key press indication led | 26 | OK                     |
| 19 | ALTGr function key                                 | 27 | Delete / Escape        |
| 20 | ALT function key                                   | 28 | Zoom In / Zoom Out     |
| 21 | Tab forward / backward                             | 29 | Home-page shortcut     |
| 22 | CAPS function key                                  | 30 | Navigation color keys  |
| 23 | Back   | 31 | Favorites              |
| 24 | Menu – Show Main menu / Top web browsing bar       | 32 | Mouse pointer on / off |
| 25 | Forward  | 33 | Battery compartment    |

**Note:** Keys in Yellow require use of ALTGr key to operate, keys in Blue require the ALT key.

### USING THE MOUSE CURSOR



1. Make sure the keyboard side is unlocked by pressing the unlock key .
2. Press the  key and then  key (one after the other) to activate/deactivate the mouse cursor.
3. Use the arrow keys to move the mouse cursor over the screen.
4. Press the  key to click on links or buttons on the web page.

**Note:** The mouse cursor will disappear from the screen if the mouse is idle for over 10 seconds. Press any of the up/down/left/right arrow keys to re-display the mouse cursor on the screen.

# Setup

This section explains the most important functions to ensure that you can directly watch television with your new digital receiver. Please note, additional adjustments may be required.

**Note:** Do not connect the digital receiver to the main power yet.

## **Connecting the Antenna and LNB (Low Noise Block) to the digital satellite receiver input**

Connect the LNB on the satellite dish antenna directly to the digital receiver using the "LNB in" connector of the receiver, by means of a coaxial cable. You may use the loop-through connector to connect to a second receiver.

## **Connecting the TV set**

The digital receiver and TV set can be connected by means of a SCART cable (not supplied) or HDMI cable (Optional).

Simply connect the two ends of the cable you select to use in connecting the receiver to the TV set. The SCART connection ensures that audio and video signals are transmitted to the TV set in optimum quality.

The HDMI connection is recommended for HD TV. In case the TV has a HDMI input connector, a special all-digital interface that provides the highest picture quality, connect the product to the TV with the HDMI cable.

## **Connecting the Network**

The receiver connects to the internet through the internet router or DSL/cable modem in your home. The receiver can connect to the router or DSL/cable modem via the Ethernet or Wi-Fi interface depending on the interfaces supported by your router or DSL/cable modem equipment.

### **1. Connecting via the Ethernet port:**

Connect one end of the Ethernet cable to the receiver and the other end to the LAN port at the router or DSL/cable modem.

### **2. Connecting via the Wi-Fi interface**

Set the options for the Wi-Fi:

- Network Name (SSID): Select the network name of your Wi-Fi access point from the list.
- Security Type (WEP, WPA, WPA2): The receiver supports WEP 40/128bit ASCII, WEP 40/128bit HEX, WPA and WPA2. The settings of the security type of the Wi-Fi and the receiver shall be the same.
- Password: When using the security type, you must set the password. Enter the same password in the Wi-Fi setting menu.

**Note:** To improve quality of service, keep the distance between the Wi-Fi access point and the receiver close.

## **Connection to a DVD recorder or video recorder**

The DVD recorder or video recorder may be connected to the receiver via a SCART connection or the CVBS video and analogue stereo audio outputs.

**Note:** The A/V output of the DVD recorder or VCR needs to be connected to the TV directly and cannot be connected to the receiver.

## **Connection to a hi-fi system**

The audio quality of digital TV and radio programmes can be enjoyed even more when reproduced through a hi-fi audio system. To do this, use a RCA cinch stereo cable to connect the sockets marked Audio L/R on the receiver to one of the inputs of your hi-fi system marked either Line, Aux or Extra.

If your hi-fi system is equipped with a digital audio input, you may use a digital RCA cinch cable to connect the electrical (Coax) digital audio output of your receiver (socket SPDIF) to your hi-fi or Dolby Digital system.

The receiver is also equipped with an optical digital output. If your hi-fi system is equipped with an optical audio input, you may use an optical cable to connect your hi-fi system to your digital receiver.

## **Connection to main power supply**

After all the connections are done you can connect your digital receiver to power. Just before plugging a power cable into the wall connector put the power switch, on the rear panel, in position 0 (off).

## CONNECTION DIAGRAM

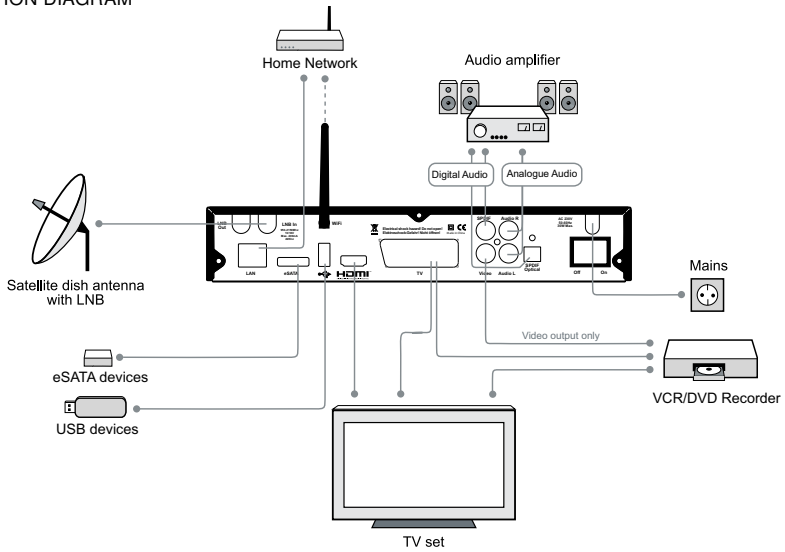

## The Installation Wizard

The first time you turn on the receiver, a "Quick Start Guide" menu will be open to assist you with the initial settings. This menu will also appear after you do a Factory Reset. Use the Green and Red keys on the remote control to navigate forward or back through the wizard steps. Press the OK button to edit a parameter and select its value from the drop list that will appear on the right side of the screen.



### COUNTRY AND MENU LANGUAGE

This is where you can set your country and the menu language related parameters of your digital receiver. Select the language to be used for all menus.

**Note:** This does not change the language for information about programs shown in the EPG. Press the Green key on the remote control to continue to Antenna settings.

## ANTENNA SETTINGS

### Satellites

To set up the receiver for the type of antenna connected, follow the instructions below.

Select the satellites you wish to receive with the receiver. Each of the satellites in the built-in satellite list is configured with predefined default parameters. You may press the Blue button - Advanced settings - to edit these values. See below details of the Advanced Settings.

## ADVANCED SATELLITE SETTINGS

### LNB Type

Select Universal for most standard LNBs, or Unicable if you have a Unicable LNB or Unicable multiswitch.

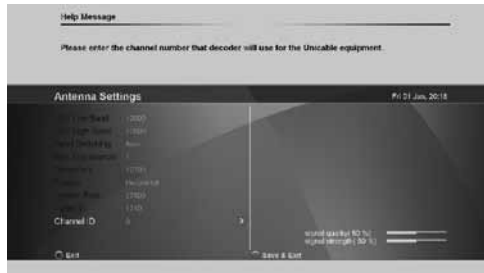

### Satellite

Use this option to select the satellite for which you would like to set the position. Use the color keys on the remote control, as shown at the bottom of the screen, to delete or add a satellite from the satellite list and set their individual settings.

### LOF Low and High Band

The LOF (Local Oscillator Frequency) of the LNB is usually printed on the LNB itself or in its documentation. You can set the High and Low LOF frequencies to match the LNB here.

### Band switching

The receiver uses a 22kHz signal to control the band of the LNB. If you do not know if your LNB supports this feature, set the option to Auto.

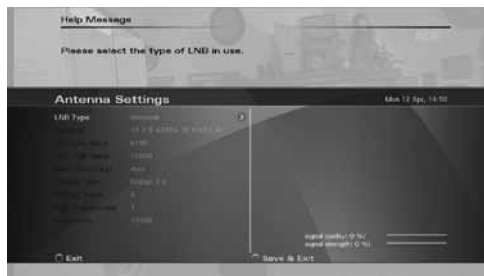

### DiSEqC type and DiSEqC input

You can connect up to two cascadable DiSEqC switches to the receiver. This option allows you to set the type and input port for each switch.

### Reference transponder

This option allows you to set which transponder is used as the reference for the satellite signal strength.

**Transponder number**

Use this option to select a transponder from the built-in transponder list. Once selected from the list, the Frequency, Polarity and Symbol rate fields will be updated accordingly. Alternatively you can set these fields manually.



**Frequency**

Set the frequency of the reference transponder.

**Polarity**

Set the polarity of the reference transponder.

**Symbol rate**

Set the symbol rate of the reference transponder.

**Tuner IF and Channel ID (Unicable only)**

This option allows you to select the Unicable Tuner IF frequency (also known as User Band frequency) and the channel ID for the receiver. In a typical Unicable installation, you are able to connect multiple receivers to a single LNB or Multiswitch output, with each receiver set to connect to a different Unicable user band and channel ID.

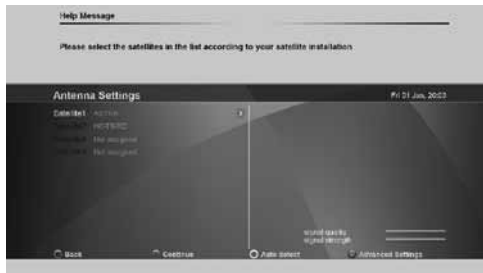

**Signal strength and signal quality bars**

In two level bar meters, on the right side of the screen, the user can see the strength and quality of the signal coming from the antenna dish to the tuners. These two meters can be used while doing a fine-tuning of the antenna position. The antenna has to be adjusted to have maximum possible signal strength and signal quality.



## CHANNEL SEARCH

In order to view video programs, you must first do a channel search. Select the search scheme you wish the wizard to follow:

- Select Automatic (HD+) to search for channels on HD+'s bouquets.
- Select Satellite search to search for channels on all transponders for the selected satellite
- Select Predefined List to restore a predefined channel list associated with the the Country you have selected earlier. For some countries, a default channel list is shared.

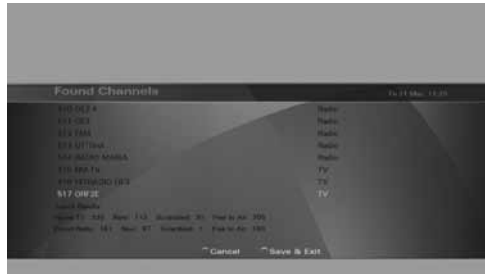

Finding and storing the channels:

Once the options are set, press the "Green" key on the remote control to start the channel search. Once a channel search is started, a progress bar and list of channels found will be displayed. At any time, you may stop the search by pressing Exit on the remote control. After the channel search is complete, press the "Green" function key on the remote control to save the channel list and exit.

# Basic Operation

## PROGRAM NAVIGATION

- You can use the numeric keys on your remote control.
- You can use the directional keys “Up” and “Down” on your remote control or on the front panel of the receiver.
- You can use the P+ and P- keys on your remote control
- Select your viewing list by pressing the “TV/Radio” or “FAV” key, select with the navigation key “Left” or “Right” the programme list, and confirm the selection with “OK” key.

## VOLUME CONTROL

Volume Control allows you to adjust the audio volume.

1. Press the Volume +/- key to adjust the audio volume.
2. Press the MUTE key to stop the audio temporarily.

**Note:** The mute function remains set while you switch channels.













## PROGRAM INFORMATION (INFO-BANNER)



Program information is always displayed for a certain period of time whenever you switch channels. You can view the program information by pressing the Info key while watching a program. Press the Exit key to hide the info-banner.

1. Channel number and name
2. Use the Up and Down arrow keys of the remote control to change channels
3. Current program name and timeline
4. HbbTV web service notification - The icon appears when a web-based service is available along the broadcast on this channel. Press the red color key on the remote control to launch the service on screen
5. Use the Left arrow key of the remote control to scroll through valid options for the current channel and program. The icons on the right side describe the options - see below detailed description for each icon.

6. Parental rating information (displayed if available with the program broadcast)
7. Satellite signal quality bar
8. Program encryption information
9. Teletext information (displayed if available with the program broadcast)
10. Program timeline information
11. Active recording notification
12. Volume
13. Current time and date.
14. Name and schedule of the next program
15. Use the Right arrow key of the remote control to scroll through program information, mini TV Guide, Full TV Guide and event scheduling.

- Sleep timer 
- Subtitles 
- Resolution  
- Parental control  
- Audio format   
- Add to favorite 
- Soundtrack 
- Format  

#### ADD TO FAVOURITE

Scroll left with the Left arrow button when the Info-banner is displayed. Add the current channel to one of the available favourite lists.

#### SUBTITLES AND SOUNDTRACKS

Some TV broadcasters provide several audio channels (Soundtracks) or subtitles information, carrying commentary in various European languages, to accompany the TV image.

Press the "Audio/Subtitles" key on your remote control or scroll left with the Left arrow key when the Info-banner is displayed until the Subtitle or Soundtracks titles are displayed with the available subtitling or audio languages. Use the directional keys on the remote control to make a selection.

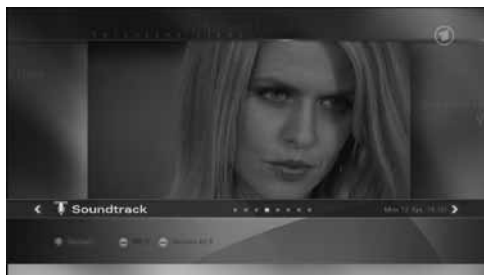

## ASPECT RATIO

When the info-banner is displayed, scroll left with the Left arrow key until the Aspect ratio title is displayed. Press the Down arrow key and use the arrow keys to set the picture aspect ratio.

## RESOLUTION

Resolution allows you to set the video resolution of the picture.

1. Press the V-Format key.
2. The current resolution will be displayed.
3. Each time you press the V-Format key, the resolution changes in the following sequence: 576i/p -> 720p -> 1080->1080p -> original. Alternatively, scroll left with the Left arrow key till TV Resolution title is displayed. Press the Down key to set the resolution.

## AUDIO FORMAT

When the program info-banner is displayed, scroll left with the Left arrow key until the Audio format banner is displayed. Press the Down arrow key and use the arrow keys to select the audio format over the digital audio outputs of the receiver.

**Notes:** Dolby™ Digital and Dolby™ Digital Plus transmissions are down mixed to analogue stereo signals or looped through "as is" over the digital audio outputs.

Some Dolby (TM) broadcasts contain stereo or stereo+center audio data and not complete 5.1 audio channels.



## SLEEP TIMER

You can use the Sleep timer to specify a time (e.g. at night) at which the receiver is to switch to standby mode. This is particularly useful if there is no person available at this time to manually switch the receiver to the standby mode. Scroll left with the Left arrow key until the Sleep Timer title is displayed and set the time for automatic switch into standby mode.



**Note:** When switching to standby mode, the receiver is also able to switch off some TV sets with "Slow Blanking" on the SCART connector.

## TELETEXT

If teletext information is available on the current channel, the  symbol will be shown in the channel information banner. You can press the  on the remote control to display this information. You can use the numeric keys 0-9, on the remote control, to enter a three-digit page number.



## STANDBY MODE

You can put the receiver in standby mode to reduce the power consumption while the unit is not in use. The standby mode turns off some parts of the receiver, but does not fully turn off the receiver, allowing it to start up again very quickly when the unit is turned on. If Economic is set (see User Preferences section), the receiver will enter a deep sleep energy saving mode when switched to standby mode. When in standby mode, the standby LED indication will be shown on the front panel.

## The Main Menu

Besides the programme that is received from the TV station, your digital receiver is able to display different information on your TV screen like: Volume bar, Menu, Pop-ups... All those things are used as an interface between the receiver and the user (also called GUI - Graphical User Interface or OSD - On Screen Display). The actual GUI display generated by your receiver may differ slightly from those shown on the picture, as continuous updates of the software may alter the appearance or even the structure of the menus.



Navigation within the GUI display is effected by the four directional keys and "OK" key, which is used to confirm a selection, as well as in some cases by means of the coloured function keys.

To enter into main menu, press "Menu" on your remote control. Being in a menu and pressing "Menu" key you will completely exit from all the open menu pages. Using "Exit" key you will exit only from the last open menu page.

## TV

Select "Live TV" to watch live TV from the default channel list.

## GUIDE (EPG)

There are two types of Guides - Full Guide and mini Guide. This entry provides direct access to full TV and Radio listing (Full Guide) of a specific day within the coming week.

The EPG (Electronic Program Guide) gives you information about current broadcasted programmes as well as the schedule and information for future programmes. The mini Guide is accessible through the program info-banner.

**See detailed description on the Full and mini Guides in the Program Guide chapter.**

**Note:** In order for the EPG to function properly, the time and date must be set correctly.

## MEDIA

This entry provides various filters allowing direct access to pre-defined media folders:

- Select "All" to view the list of all media files available on the storage device.
- Select "Movies" to view a list of all the movie files on your storage device
- Select "Music" to view a list of all the music files on your storage device i.e. .mp3 files.
- Select "Photos" to view a list of all the photo files on your storage device i.e. .jpg or. bmp files.
- Select "Home videos" to view a list of all the home video files on your storage device i.e. .avi files from your video camcorder.

## WEB

This entry provides direct access to HD+ SmartTV portal.

**Note:** Internet-based services and applications are provided by third parties, are not under TELESTAR's control and can be terminated at any time without any notice.

## CONTROL PANEL

To access "Control panel" , press "Menu" and scroll down to select "Control panel". You may select the a settings category using the navigation keys.

**Please see the Control Panel chapter later in this manual for a detailed description of all settings and their options.**

# HbbTV Applications

Your receiver supports HbbTV - hybrid reception of content from satellite and from the internet (HbbTV = Hybrid Broadcast and Broadband TV).

In order to enjoy HbbTV services, your receiver must be connected to the internet (through wifi or LAN connection).

Through HbbTV, you will be able to access new services from leading broadcasters and online services and application providers – including video on demand (VoD), interactive advertising, web applications, games and social networking as well as programme-related services such as digital text and EPGs.

The HbbTV services are provided and signalled to the receiver by the broadcasters (i.e. ARD, ZDF, RTL etc.).

As soon as you tune to channel, the receiver will identify the HbbTV service of the channel (if available) and will launch it through its built-in web browser. When the HbbTV service is launched, some keys of the remote control will have new functionality. Follow the instructions on the screen to navigate and operate the service accordingly. Pressing the EXIT key of the remote control will leave the HbbTV service and will return to you the full control of the receiver.

The HbbTV services may be disabled, launched automatically or provide on-screen notification - please see more details on HbbTV settings under the User Preferences section.

**Note:** HbbTV services rely on your internet connection and therefore performance depends on the speed of your connection.

**Note:** Like any other internet-based services and applications, HbbTV services are provided by third parties, are not under TELESTAR's control and can be terminated at any time without any notice.

# Connecting external USB & eSATA devices

Your digital receiver is equipped with a USB and eSATA connections at the back panel.

When you connect a mass storage class device, the receiver will automatically initialize the device and will display an indication that the device is connected.

- Notes:** - Supported file systems - NTFS, Fat16, Fat32, Ext2  
- Format Device requires entering the PIN code (default '0000').

## Program Guide

The following sections provide detailed description of the two types of program guides - Full Guide and mini Guide.

### FULL GUIDE - GRID VIEW

The Guide grid view can be displayed by pressing the Guide key, selecting the Guide entry in the Main menu or by scrolling right with the Right arrow key when program info-banner is displayed. The Guide data is provided by the TV broadcast channels. The receiver will display the EPG data that is available for each channel. However, the receiver can only display what is provided by the broadcast and has no influence on the quality or reliability of the data. While you are watching TV, the data will be loaded and displayed while you using the Guide.



**Note:** The message «No EPG Information» means that the data is not provided by the channel, or the data is not yet received.

The receiver is able to display the programs available on the channel currently selected, indicating the current programme as well as all following programs. This allows you to quickly obtain an overview of programs being broadcasted that day, and possibly those of the next several days as well, depending on the availability of the EPG data from the broadcaster. You can use the directional keys "Up" and "Down" to select specific channels and the directional keys "Right" and "Left" to search forward and backwards in the programme schedule. The synopsis of the programs you navigate through is displayed above the grid view. Use the Red key on the remote control to toggle between Full Guide grid view and Quick View (see below). Use the Green key on the remote control to toggle between Full Guide grid view and a Single Channel View (see below).

## SINGLE CHANNEL VIEW

Press the "Green" function key on your remote control to toggle between the Full Guide grid view and the Single channel view. The Single channel view makes it easier to see an overview of programs or an individual channel, e.g. to search for repeats of a movie or to control the timer for a specific channel.



## MINI GUIDE

When the program info-banner is displayed, scroll right with the Right arrow key to the mini-Guide banner. The program synopsis will be displayed above the banner. Press the Down arrow key and navigate with the arrow keys through the programs listed on the mini Guide banner. The synopsis of each program is displayed and you may set a reminder for future programs by pressing the OK key on the remote.

## Control Panel

In this chapter, all options of the Control Panel menu will be described.

In each of the settings screens, use the Right arrow key to view the available options for each parameter on the right side of the screen, press OK to effect a selection and the Left arrow key to go back to the parameter list on the left side of the screen.



## USER PREFERENCES

This is where you can set the basic parameters of your digital receiver.

### **Start-up mode**

Select whether the receiver should display the main menu or switch to the last viewed channel when starting up from standby mode.

### **User interface**

Set user interface parameters such as the duration of displayed menus, the transparency level of the menus and the font size used in menu screens.

### **History depth**

You can set the history of previously selected programmes from 1-5, and then use the "Back" key on the remote control to switch between them.



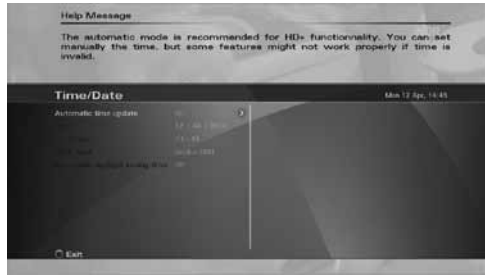

### **Energy mode**

You can switch the receiver into three different stand-by modes:

- **Rapid start-up** : If you prefer to get picture and sound immediately after pressing the “On” button, use this option.
- **Light stand-by**: Power consumption is reduced while the unit is not in use. This mode turns off some parts of the receiver, allowing it to start-up again quickly when the unit is turned on.
- **Economic**: The receiver will enter into a deep-sleep energy-saving mode (< 1W, extended start-up time appr. 25 seconds). When in “Economic” mode, only the stand-by LED indication will be lit.

### **Auto standby mode**

Set the period of time upon which the receiver will automatically enter the standby mode if no user interaction took place.

### **HbbTV mode**

- **Disabled** - HbbTV services/applications are disabled.
- **Auto-start** - HbbTV services/applications are automatically launched.
- **Notify** - HbbTV services/applications are notified on screen and the user may choose to launch them (most of the time by pressing the red color key of the remote control).
- **Auto-red** - HbbTV services/applications are launched in a background mode. Press the red color key of the remote control to interact with the app.

### **TIME/DATE**

Use this menu to set the time and date.

#### **Automatic Time Update**

If the “Automatic Time Update” is set to “On”, the receiver will receive the time and date automatically from the broadcast signal.

**Note:** Some networks may transmit incorrect time or date.

#### **Date**

Use this option to manually set the date.

#### **Local Time**

Use this option to manually set the time.

#### **Time Zone**

The DVB standard broadcast time and date is for the GMT time zone. In order to display the local time correctly, you must set the local time zone.

**Note:** If daylight savings is enabled then the receiver is changing automatically the time on the following condition (valid for Europe with no time limit).

- summer times begins and ends at 1:00 am universal time (Greenwich mean time)
- it begins the last Sunday in March
- it ends the last Sunday in October.

This is done in disregard of DVB broadcasted information.

## RECORDING

### **Start/Stop recording guard intervals**

Set the start/stop guard interval for your scheduled TV recordings.

### **USB power during standby mode**

Set to "Off" in order to switch off the power of the connected USB drive during standby mode in case there are no scheduled recordings to be performed.

**Note:** some USB/eSATA storage devices may not switch smoothly back on.

### **Recording mode**

When set to "On", you can switch channel during recording of another channel if both programs are broadcast on the same satellite transponder.

**Note:** Does not apply to HD+ recordings.

## LANGUAGES

Use this option to set your preferred language for the on-screen menus, primary and secondary subtitling and soundtracks languages.

## PARENTAL CONTROL

Not all TV and radio programmes are suitable for listeners or viewers of all age groups. The digital receiver therefore provides an active parental control (lock) function, allowing you to block individual channels by means of a four-digit security PIN code (Personal Identification Number) or restrict content viewing based on restriction rating data if available with the program broadcast. The default PIN is '0000'. Use the Change PIN option to set a new PIN any time. Use the Set Access Rights Level option to control the access to channels, system settings or both.



**Note:** In case you forget your pin code, call customer service.

## NETWORK SETTINGS

The receiver can connect to the internet through your home network router or DSL/cable modem. Connection to the internet allows you to access internetbased content, applications and services offered by the broadcasters or over the public internet. Use "LAN" (wired) if the receiver is connected to your home network over the Ethernet port or WLAN (wireless) if it connects to a wireless router in your home network.

## **Status**

Check the status of your network connection.



## **Network Storage**

See page 28 on "video, photo and music streaming via your home network".

## **Network player**

Set the quality of online video accessed through HLS streaming.

## **WEB BROWSER**

Set the parameters associated with browsing web pages and online media using the built-in web browser.

## **Virtual on-screen keyboard**

Set whether the virtual keyboard should automatically appear on screen when the web page includes an input box.

**Note:** You can also use the teletext button to show/hide the virtual on-screen keyboard.

## **USB Keyboard Layout**

Set the layout of the connected USB keyboard.

## **Underscan**

Activate the underscan if web pages are not properly displayed on your TV screen.

## **Over clocking**

Set system speed, may result in 20% improvement to the system performance.

## **Delete Cookies**

All downloaded cookies will be deleted.

## **CHANNEL SEARCH**

The receiver supports automatic and advanced channel search modes. The automatic channel search was described under the chapter of "the installation wizard". The following section focuses on the advanced channel search which is a customized search mode.

### **Advanced channel search**

The advanced channel search allows you to make a channel search with customized search parameters.

### **Satellite**

Use this option to select which satellite to search.

### **Frequency**

Use this option to set the frequency of the transponder to search.

### **Polarity**

Use this option to set the polarisation of the signal between horizontal, vertical, right and left circular.

### **Symbol rate**

Use this option to set the symbol rate for the signal.

### **FEC**

Use this option to set the FEC (Forward Error Correction).

### **PIDs**

Use this option to set the PIDs between automatic and manual. If you choose manual, you can set the individual Audio and Video PIDs and the PCR.

### **Video PID**

Use this option to manually set the Video PID.

### **Audio PID**

Use this option to manually set the Audio PID.

### **PCR PID**

Use this option to manually set the PCR PID.

### **Channels**

- Select All to search for all Free-to-Air and encrypted channels.
- Select Free-to-air to search only for Free-to-air channels.
- Select HD+ to search channels on HD+'s bouquets only.

### **DVB-S2**

Define whether searching shall cover DVB-S2 transponders as well.

### **Finding and storing the channels**

Once the options are set, press the "Green" key on the remote control to start the channel search. Once a channel search is started, a progress bar and list of channels found will be displayed. At any time, you may stop the search by pressing Exit on the remote control. After the channel search is complete, press the "Green" function key on the remote control to save the channel list and exit.

### **FACTORY SETTINGS**

Use this option to reset the receiver to default settings. This may be necessary when a large number of settings have accidentally been made incorrectly, for example.

Access to factory defaults is protected by a PIN code ('0000' by default).

### **Factory Defaults**

Press the "OK" key and confirm with the "Green" function key, if you want to reset the unit to the "Factory default" settings.



**Note:** Using this option will delete all data stored in the channel lists, and favourite lists.

After this, the "Installation Wizard" will be open. Please refer to the Installation Wizard section of this user manual for further information.

### **Preprogrammed Channel Lists**

Use this option to reset your TV channel lists to the receiver's preprogrammed default program lists.

## SYSTEM UPDATE

This option supports three ways to update the software of the digital receiver: Over The Antenna (OTA), through the USB port or over the internet. When this option is executed, the receiver will automatically search for new software version at three sources in the following order - (a) on a USB disk, (b) over the internet and (c) over the satellite. As soon as identifying the first source containing a newer software version, the receiver will reboot into a software download mode and will start downloading the new software from the identified source. In order to update from a USB disk, you need to download the updated software file from our website to the root directory on the USB disk first.

The USB disk should be plugged in the USB port before executing the System Update option. Do not remove the USB disk until the complete software update process is completed. In order to update over the internet, the receiver must be connected to the internet over a LAN or WiFi connection. Remove any USB device from the USB port before you execute the System Update option. If the System Update option is executed but there is no USB disk connected and no internet connection, the receiver will search for a newer software version over the satellite. This procedure may take very long time depending on the size of the new software file and therefore it is recommended to use the USB or internet methods described above for software updates.

After the new software file was downloaded, the receiver will store the new software and automatically restart. All user preferences and channel lists will remain unchanged.

**Caution:** Be careful not to interrupt the software update process by removing the USB stick, disconnecting the internet or turning off the receiver, or otherwise interrupting the installation process. If the installation is interrupted by accident, such as by a power failure, the receiver may not boot up properly afterwards.

## SYSTEM INFORMATION

This menu displays information related to the software and hardware version of the receiver. This information may be required if you request service or repair.



## AUDIO/VIDEO SETTINGS

This is where you can set the basic audio and video parameters of your digital receiver related to connections on rear panel.

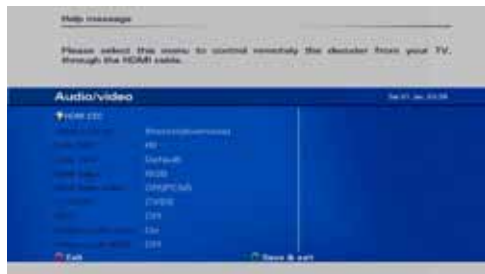

## **Digital Audio Out**

Use this option to specify desired audio format on the digital audio outputs (SPDIF / HDMI). Please check that your

TV supports Dolby Digital and DTS over HDMI.

### **HDMI Video output**

Use this option to specify the video output format on the HDMI connector.

### **TV SCART**

Use this option to specify the video output format on the TV SCART connector.

### **HDCP**

Use this option to set HDCP protocol over the HDMI connection 'On' or 'Off'.

## ANTENNA SETTINGS

Antenna settings options were described under the installation wizard chapter.

## SMART CARD

If your receiver is equipped with Conditional Access features, such as a CI or CA slot for a smart card, additional options may be available in the menu. Please consult your installer or card provider for information regarding use of your specific card.

# Channel Lists Editing

Use the channel list editor to create, edit and organize all of your TV, Radio and Favorite channel lists. You can access the channel list editor from the Main menu (press Menu -> TV -> TV list editor) or by scrolling right with the Right arrow key when the infobanner is displayed.



The Main TV and Main Radio lists contain all of the TV and Radio programmes found during auto and manual search (see chapter Channel search). In a table, you can see the channel numbers and names. On the right side, there is a small preview screen, and at the bottom you can see all available options.

## FAVOURITE LISTS

Your receiver allows you to create separate lists of personal favourite programmes. This means that each member of the family, for instance, can create his or her own list of personal favourites, sorted according to their individual preferences. Use the color keys at the bottom of the screen to manage the favorite lists.

You can add, remove, or rename favourite lists as well as edit existing favourite lists.

**Note:** It is possible to put TV and radio programmes in the same favourite list.

### **Set the active list**

The digital receiver has minimum three lists: Main TV, Main Radio and My Favorite. You can add additional favorite lists as well. Once you select one of the lists, this list will become the active list that will be used for zapping. To select a list, you can use the TV, Radio, or Fav keys on the remote control.

# Video, photos and music streaming over your home network

The Receiver will seamlessly and securely connect to your PC over your home network, stream video, music and photos from shared folders and allow you to use your PC as a remote storage for recording and playback of your favorite TV programs.



Accessing shared folders on connected devices i.e. PCs or Network Attached Storage (NAS) drives:

1. Set login user name and password for the shared folder you wish to access (or leave empty if shared folders are not protected):
2. Select a connected device on your home network and access shared folders on the device:



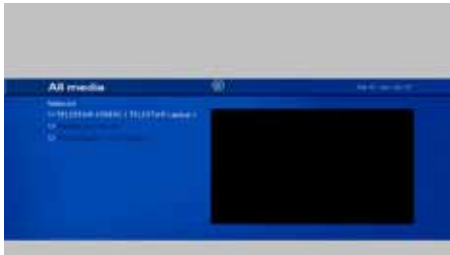

Set a shared folder to be your default storage for recorded TV:





# Frequently Asked Questions

## MOVING CHANNELS AND EDITING YOUR FAVORITE LISTS

Under TV/Radio entry of the Main Menu, select 'List Manager'. Select the Favorite list you would like to edit (eg My Favorite). The next screen will display the Main list on the left side and the Favorite list on the right side. Use the Up/Down keys to navigate to the channel you want to move from the Main list to the Favorite list, Mark the channel by pressing the Green button (if you wish to move a block of channels, Press OK to move the channel to the Favorite list. If you want to re-order the channels inside the Favorite list, press the Right/Left keys to switch to/from the Favorite list. When on the Favorite list, use the Up/Down keys to navigate to the channel you want to move, Mark the channel by pressing the Green button (if you wish to move a block of subsequent channels, use the Up/Down keys to mark more channels) and press Green again. Use the Up/Down keys to mark the new location of the channel you selected and press OK to move it to the new position.

## MOVING CHANNELS IN MAIN LIST

Moving channels and re-ordering the Main TV or Radio lists can be done in the same way described for editing Favorite lists. However, since the Main TV or Radio lists are being updated with routine software updates and are also reset back to their default order pursuant to Factory Reset operation, it is not recommended to move channels and/or re-order the Main lists. The Favorite lists are the right tool for the users to create, order and manage their own channel lists.

## IS FLASH CONTENT SUPPORTED BY THE WEB BROWSER?

The web browser embedded in your receiver is compatible with HTML5 and CE-HTML and its video player supports the standard MPEG2/MPEG4 audio/video formats. Web content that is provided in Flash format is not supported and may result in an error pop up message suggesting to install a Flash plug-in however such plug-in installation is not available for the receiver due to the strict security requirements.

# Technical Specifications

## GENERAL INFORMATION

- Full HD+ compliant Full HD+ compliant, supporting HD+ SmartTV and HD+ Replay
- WiFi and Ethernet connection
- Media library, TV recording and playback over shared folders, network and USB storage devices\*
- Microsoft PlayReady DRM
- HbbTV 1.5, HTML5 support
- HLS smooth streaming and HTTP streaming
- Nagravision CAS and PRM embedded
- Number of channels: 6000, Number of favourite list: 8
- EPG: up to 7 days based on SI information
- Free remote control apps for iPhone/Android-based smartphones
- Decoding MPEG2, MPEG4, H.264, VC1, WMV, WMA, HE-AAC MKV, AVI, XViD, JPEG, Dolby™ and MP3
- Deep standby low power mode

## SATELLITE FRONT-END

- Modulation: DVB-S/S2
- Input connector: F-connector (with Loop-through)
- Frequency range: 950-2150 MHz
- Symbol rate range: 1-45 MSym/s
- Input level: - 25 to - 65 dBm
- LNB voltage: 13/18V max 400 mA
- Tone control: 22 kHz
- DiSEqC and Unicable

## VIDEO DECODING

- MPEG2 MP@HL, MP@ML, MPEG4 AVC high profile level 4.1
- Max resolution 1920 × 1080p
- Supported resolutions:
  - 576i over CVBS video and SCART connectors
  - 576i/p, 720i, 720p, 1080i, 1080p over HDMI interface
- Standard PAL
- Aspect ratio: 4:3 and 16:9, Automatic adjustment for 16:9 TV sets, Letter Box supported

## AUDIO DECODING

- Mono, Dual channel, Stereo, Joint Stereo, MPEG1, MPEG2, mp3, AC3, Dolby Digital Plus
- Digital Audio - via S/PDIF interface
  - Dolby Digital pass through PCM data output

## REGULATORY COMPLIANCE

- Compliant to CE:
  - 2004/108/EC (EMC)
  - 2006/95/EC (low voltage directive)
  - 2011/65/EC (RoHS)

## POWER REQUIREMENTS

- Mains input voltage: 230V~
- Mains input frequency: 50 / 60 Hz
- Power consumption: Typ.< 11W, Max. 30W
- Deep standby mode – less than 1Watt

## PHYSICAL SPECIFICATION

- Size (W \* H \* D): 260mm \* 53mm \* 225mm
- Operating temperature: +5°C to +35°C
- Storage temperature: -20°C to +60°C

## CONNECTIVITY

- 1 x USB2.0 High Speed Host port
- 1 x 10/100Mbps Ethernet port, RJ45
- 1 x WiFi 802.11 b/g

\* Subject to 3rd party license.

## REAR PANEL INTERFACES

- Front-End:
  - Input connector: IEC169-2, Socket (F-connector for Satellite front end)
  - Loop Through Output connector: IEC169-2, Plug
- TV SCART connector:
  - CVBS/RGB(output)
  - L&R Audio (output)
  - Fast Blanking (output)/Slow Blanking (output)
- Digital Audio SPDIF: 1 \* Coaxial (RCA), 1 \* Optical
- CINCH (RCA): Audio L/R and CVBS (RCA)
- Ethernet 10/100Mbps, RJ45
- HDMI
- USB 2.0 host socket (Type A)
- Wifi antenna
- eSATA port

## FRONT PANEL

- Standby, Channel Up/Down keys
- VFD display
- 1 Standby LED Indicator
- 1 IR Sensor
- 1 Smart card reader

## ACCESSORIES

- User manual: English, German.
- Remote control unit with batteries
- HD+ smart card
- 1.5m HDMI cable

# Troubleshooting

ERROR	POSSIBLE CAUSES	POSSIBLE SOLUTIONS
No image, no sound, no display	No power supply	Check connection cables
	Short circuit in coaxial cable	Disconnect device from mains power supply, eliminate the short circuit in the coaxial cable or connections, reconnect, and activate device
	Defective or missing cables	Check connecting cables
	Wrong video format selected in the OSD settings	Check the settings to make sure your TV supports the selected format
Small blocks in the video, occasionally no sound, occasionally no signal	Signal too weak	Check for defective cables or connectors. Alternatively, reduce the coaxial cable length
The displayed time differs from the current program	Incorrect time settings	Check the settings and correct the time
Scrambled programs are not received	The CI module or CA card is not correctly inserted	Re-insert the Card and/or module
	The CI module or CA card belong to a different decoding system	Use a CA module or Card for the specific decoding system
Sound OK, but no image	Device is set to a Radio channel	Change to TV mode
The Remote Control does not work	The batteries are weak	Replace the batteries
	The batteries are installed incorrectly	Install the batteries, observing the correct polarity, as marked in the battery compartment
	The remote control is not pointed directly at the receiver	Aim the Remote Control directly at the front of the receiver
	The front of the receiver is blocked	Remove the obstruction from in front of the receiver
Previously receivable programs are no longer received	The frequency has changed	Start a channel search
	There is a problem with the signal	Check all cables and connectors connected to the RECEIVER

# Warranty, service and support

This Limited Warranty applies only to the Product sold by TELESTAR Digital GmbH (hereby, the “Company”) the Customer purchase for his own use and not for resale. The term “Product” in this Limited Warranty does not include any software programs, whether pre-loaded with the Product, installed subsequently or otherwise.

## **1. Disclaimer and exclusion**

except as specified in this limited warranty, the foregoing warranties are given and accepted in lieu of any and all other warranties or conditions, express or implied, including, but not limited to, the implied warranties or conditions of merchantability and fitness for a particular purpose.

to the extent an express or implied warranty cannot be excluded in some states or jurisdictions, the above exclusion may not apply. in that event, such warranties are limited in duration to the warranty period. no warranties apply after that period.

because some states or jurisdictions do not allow limitations on how long an implied warranty lasts, so the above limitation may not apply.

this limited warranty gives customer specific legal rights, and customer may also have other rights which vary from jurisdiction to jurisdiction.

customer is advised to consult applicable state or country laws for a full determination of your rights.

This disclaimer and exclusion shall apply even if the express warranty set forth below fails of its essential purpose.

## **2. Limitations of Liability**

Under no circumstances shall the Company or its supplier be liable for (a) damage to, or loss or corruption of programs, data or media, or (b) any damages whatsoever (including, but not limited to, direct or indirect damages, loss of business profits, lost savings or other special, incidental, exemplary or consequential damages whether for breach of warranty, contract, strict liability, tort) arising out of or resulting from the use of or inability to use the products and/or the enclosed written materials or the provision of or failure to provide support services, even if the Company, its supplier, an authorized Company representative, service provider or dealer have been advised of the possibility of such damages or of any claim by any third party. Any liability of the Company or its supplier which is not excluded shall be limited to the purchase price of the Product.

Some jurisdictions do not allow the limitation of incidental or consequential damages so this limitation may not apply fully to the Customer, but such limitation shall apply to the maximum extent permitted by applicable law.

## **3. Application of the Warranty**

The Company warrants the Product against critical failure resulting from original manufacturing defects in workmanship or material, under normal use. The company does not warrant any uninterrupted or error-free operation of the product or that all deficiencies, errors, defects or nonconformities will be corrected.

Unless the company specifies otherwise, this warranty extends only for the original user of the Product and the Warranty applies only in the country or region in which the original user purchases the Product to the Company or a Company Reseller in case of a resale.

## **4. Warranty period**

The warranty period of the Product is 24 months. The warranty period for the Product starts at the day of purchase (purchase invoice date) of the Customer, and in case of a resale by the Company Reseller not more than 45 days after the production date marked on the Product.

This Limited Warranty extends only to the original end-user purchaser of the Product and is not transferable to anyone who obtains ownership of the Product from the original end-user purchaser.

## **5. Limited Warranty Exclusions**

This Warranty with respect to the Customer’s Product is subject to the following exclusions:

- (i) Failure or damage resulting from misuse (including but not limited to use of any Product capacity or capability, other than that authorized by the Company in writing), accident, modification, unsuitable physical or operating environment, or improper maintenance by the Customer;
- (ii) Failure caused by a Product for which the Company is not responsible;
- (iii) Any non-Company Products, including those provided with, or installed on, a Company Product at the Customer request;
- (iv) Accessories, supply items and consumables (e.g. batteries), and structural parts (e.g. frames and covers);
- (v) Service of Product alterations;
- (vi) Service of a Product on which the Customer is using capacity or capability, other than that authorized by the Company in writing;
- (vii) Any Product not manufactured by or for the Company, or sold to an end-user in a country not covered under

this Warranty;

(viii) Loss of any, or damage to, programs, data, or storage media. The Company may opt to replace the Product submitted for warranty services and, thus, any data stored on the original Product may become permanently inaccessible. This Limited Warranty is voided by removal or alteration of identification labels on the Product or its parts.

Any technical or other support provided for a Product under warranty, such as, "How to" questions and those regarding the product set-up and installation, is provided WITHOUT WARRANTIES OF ANY KIND.

The Company is not liable for any transport/delivery/insurance costs, import duties, taxes, licensing fees and any charges from telephone/fax communication as consequence of the failure of the Product.

Web-based content, applications and services are provided by 3rd parties and may be limited to certain regions, require additional cost and may become unavailable at any time without prior notice. The availability, provisioning, quality or availability of content, content copyrights, other IP rights etc. of web-based content, applications or services are not covered by the terms of this Limited Product Warranty.

The Product is designed to allow access to the HD+ online video services and applications under the HD+ SmartTV portal. Being an internet-based service, the HD+ SmartTV portal may be unavailable at any time without any notice and is completely out of the control of Telestar Digital GmbH. The SmartTV portal is operated exclusively by HD+ and any claim or problem associated with the availability of the service, provisioning of the service, quality or availability of content, content copyrights, other IP rights etc. should be addressed to HD+'s service department directly and are not covered in any way by the terms of this Limited Product Warranty.

## **6. Service during the warranty period**

In the event the Product is found to be defective within the warranty period, Customer's sole and exclusive remedy and the entire liability of the Company under this Limited warranty will be, at the Company or its Service Center, at its option:

(1) Repair the Product by means of remote support such as, but not limited to, telephone, email support.

(2) Upon the product return to the party supplying it to the Customer, freight an insurance prepaid:

(2.1) repair or replace any defective Product or parts of the Product thereof covered by the Warranty with new or factory-refurbished Products or parts that are equal to new products in performance.

(2.2) refund the amount paid for the product, less a reasonable allowance for usage

Unless the Company specifies otherwise, a Product or part that is repaired or replaced under this Warranty shall be covered for the remainder of the original warranty period applying to the Product or part. All exchanged parts and Products replaced under this Warranty will become the property of the Company.

## **7. To get the Limited Warranty service**

In the event that a warranty service is required, you should contact your specialist dealer or the point of sale. Warrantee claims cannot be made directly to the company - Telestar Digital GmbH. You should therefore keep your sales receipt as proof of purchase. The Company recommends the Customer first utilize support material shipped with the product, product diagnostics, information contained on the Web, and online support on <http://www.telestar.de>.

If unsuccessful to obtain service under this warranty, the Customer must notify the Company Technical Support or its authorized Service Center representative of the defect before the expiration of the warranty period. Customers will provide appropriate assistance to the Telephone Support personnel to resolve issues.

If the technical support is unsuccessful, The Company or its authorized Service representative will instruct the customer on how to receive warranty repair.

If the Customer does not know of a Company authorized service center for the Company's product, it should contact the reseller. If the reseller is an authorized service center, they will arrange for repair.

If the Customer reseller is not a Company authorized Product's service center, they will direct the customer to an authorized service center.

The Company reserves the right to charge for service in exception cases.

## **8. Governing Law**

The Customer and the Company consent to the application of the laws of the country, in which the Customer purchase the Product to the Company or a Reseller approved by the Company in case of a resale, to govern, interpret, and enforce all of the Customer and the Company's rights, duties, and obligations arising from, or relating in any manner to, the subject matter of this Statement of Limited Warranty, without regard to conflict of law principles.

these warranties give you specific legal rights and you may also have other rights which vary from state to state or jurisdiction to jurisdiction.

## **9. Jurisdiction**

All of our rights, duties, and obligations are subject to the courts of the country in which you purchase the product to the Company or a Company Reseller in case of a resale.

# Notes / Notizen

