

# TechniSat



**TechniSat CLASSIC 200**

## 1 Photos

### 1.1 Front view

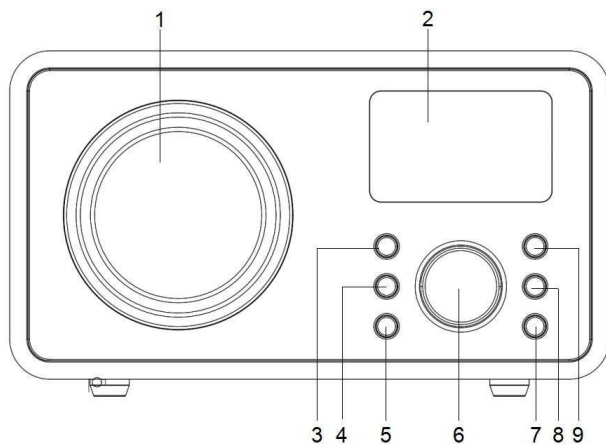

- 1. Loudspeaker
- 2. Display
- 3. POWER/FUNC
- 4.  /ALARM9
- 5. TIME/SET

- VOLUME +/-
- 7. SLP/SNZ
- 8. TU-/
- . TU+/

### 1.2 Rear view

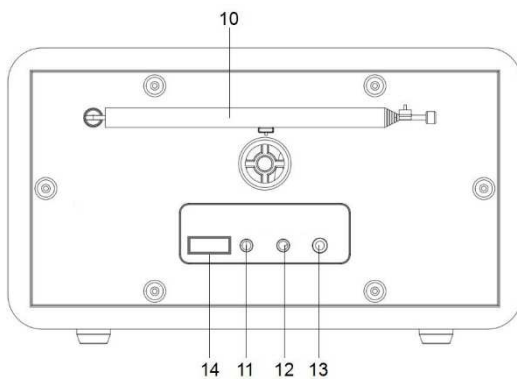

- 10. Telescopic antenna
- 11. Wejście zasilania (DC)
- 12. AUX IN (AUX input)

- . Headphone input (3.5 mm stereo)
- 14. Złącze USB (mp3)

## 3 Safety instructions

### 3.1 Foreword

#### Dear customers,

Thank you for choosing a TechniSat radio.

These operating instructions are intended to help you familiarise yourself with the functions of your new device and use them optimally. It will help you to use the radio safely and for its intended purpose. It is intended for anyone who installs, operates, cleans or disposes of the unit.

Keep the operating instructions in a safe place for future reference.

TechniSat team

### 3.2 Symbols and symbols used

#### In this manual:



Indicates a safety instruction, failure to follow which may cause serious injury or death. Observe the following signal words:

**DANGER** - Serious injury resulting in death.

**WARNING** - Severe personal injury that could lead to death.

**NOTE** - Injuries.



It indicates the caution to be observed to avoid device malfunctions, data loss/misuse or unintended operation. It also describes further functions of the device.



Warning against electrical voltage. Observe all safety instructions to avoid electric shock. Never open the appliance.

#### On the device:



Indoor use - appliances marked with this symbol are suitable for indoor use only.



Your device is CE marked and meets all required EU standards.



This appliance has been designed and manufactured with high-quality materials and components that are suitable for reuse. The symbol of the crossed-out wheeled bin indicates that this product is subject to separate collection in accordance with Directive 2012/19/EU of the European Parliament and of the Council and in accordance with Directive 2006/66/EC of the European Parliament and of the Council, and informs you that electrical and electronic equipment and batteries and accumulators have reached the end of their useful life,

must not be disposed of with other household waste. The user is obliged to hand it over to a waste electrical and electronic equipment and batteries and accumulators collection system operator, including to an appropriate shop, local collection point or municipal unit. Waste equipment can have harmful effects on the environment and human health due to its potential content of hazardous substances, mixtures and components. The household plays an important role in contributing to the reuse and recovery, including recycling, of waste equipment. At this stage, attitudes are formed that influence the preservation of the common good, which is a clean environment. Households are also one of the biggest users of small equipment and rational management of this equipment influences the recovery of secondary raw materials.

In the event of improper disposal of this product, penalties may be imposed in accordance with national legislation. At the end of the product's life cycle, it should not be disposed of with normal household waste but at a collection point for used electrical and electronic equipment. This is indicated by the symbol on the product, user manual or packaging. Materials are recyclable according to the label. By reusing, recycling or otherwise recycling your old equipment, you are making an important contribution to environmental protection.

### 3.3 Purpose

The TechniSat CLASSIC 200 is designed to receive UKW radio broadcasts. The device is intended for private use and is not suitable for commercial purposes.

### 3.4 Safe handling

Observe the following instructions to minimise safety risks, avoid damage to the equipment and contribute to environmental protection.

Read all safety instructions carefully and keep them for future reference. Always observe all warnings and instructions in this manual and on the back of the appliance.



#### **DANGER!**

Never open the appliance!  
Touching live components is life-threatening!



#### **WARNING!**

Danger of suffocation! Do not leave packaging and its parts in the care of children. Danger of suffocation from foil and other packaging materials!



To ensure the correct use of the appliance and to avoid damage to the appliance and personal injury, all the following instructions must be followed.

- Do not repair the appliance yourself. Repairs should only be carried out by trained professionals. Contact

our customer service centres.

- The device must only be operated under the environmental conditions specified for it.
- Do not expose the appliance to dripping or splashing water. If water enters the appliance, switch it off and notify the service department.
- Do not expose the unit to heat sources that heat up the unit in addition to normal use.
- In the event of a noticeable defect in the appliance, odour or smoke, significant faults or damage to the housing, contact the service centre immediately.
- The device may only be operated at the specified mains voltage. Never attempt to operate the unit at any other voltage.
- If the unit is damaged, it must not be operated.
- Do not use the unit near bathtubs, showers, swimming pools or flowing/splashing water. There is a risk of electric shock and/or damage to the equipment.
- Do wewnątrz urządzenia nie mogą wpadać obce przedmioty, np. igły, monety itp. Do not touch the connection contacts with metal objects or fingers. This can cause a short circuit.
- The appliance is not intended for use by persons (including children) with reduced physical, sensory or mental capabilities, or lack of experience and/or knowledge, unless they have received supervision or instruction on the use of the appliance from a person responsible for their safety.
- It is forbidden to make changes to the device.

### 3.4.1 Legal guidelines



TechniSat hereby declares that the radio device type CLASSIC 200 is compliant with Directive 2014/53/EU and RoHS. The full text of the EU Declaration of Conformity is available at the following web address:

[hGp://konf.tsat.de/?ID=24667](http://konf.tsat.de/?ID=24667)



TechniSat is not responsible for damage to the product caused by external influences, wear and tear or improper handling, unauthorised repairs, modifications or accidents.



Zastrzega się możliwość zmian i błędów w druku. Kopiowanie i powielanie tylko za zgodą wydawcy. The latest version of the manual is available in PDF format in the download area on the TechniSat homepage at [www.technisat.pl](http://www.technisat.pl).

### 3.4.2 Service information

- i** This product is quality tested and comes with a statutory warranty period of 24 months from the date of purchase. Proszę zachować paragon z faktury jako dowód zakupu. In the event of warranty claims, the cost of postage directly to the manufacturer will be paid by the customer.
- i** For questions and information or if you have a problem with this device, our technical hotline is available: Monday. - to Friday, from 8:00 a.m. to 4:00 p.m. on telephone number: +71 310 41 48.
- i** The guarantor, within the scope of the granted guarantee, undertakes to remove at its own expense any defects in the product. The removal of defects will take place by replacing the defective product with a new, defect-free one or by repairing it.
- i** In order to make use of the guarantee, the purchaser must report the defective product to the point of sale where the product was purchased and deliver the defective product there. The product must be delivered complete.
- i** Gwarancja nie obejmuje wad produktu spowodowanych przez nabywcę lub wynikających z:
- use or install the product in a manner inconsistent with the instructions for use,
  - improper storage or maintenance of the appliance,
  - repairs or modifications to the product carried out by unauthorised persons,
  - ingress of liquids or foreign bodies,
  - lightning strikes and power line surges
- i** The provisions of the guarantee do not exclude, limit or suspend the rights of purchasers (consumers) under generally applicable law (warranty).
- i** To obtain detailed information on a Product, including the rules and procedures for the guarantee procedure, the assignment of an RMA number, it is possible to  
by telephone 71 310 41 48 or email [serwis@technisat.com](mailto:serwis@technisat.com) , on working days, from 8 am to 4 pm. **Zgłoszenia serwisowe ON-LINE przez stronę: [www.serwis.technisat.com](http://www.serwis.technisat.com).**

## 4 Description of the device

### 4.1 Contents of the device

Please check that the following are included: 1x  
TechniSat CLASSIC 200  
1x Operating  
instructions 1x Power  
supply

### 4.2 Special features

The radio has the following special features:

- FM radio reception.
- UKW reception range 87.5-108 MHz (analogue).
- Backlit display
- 2.5 W speaker
- Programme memory for 30 FM stations
- MP3 player via USB connection

### 4.3 Preparing the device for operation

#### 4.3.1 Telescopic antenna set-up

The number and quality of stations received depends on the reception conditions at the installation site. Excellent reception can be achieved with a telescopic antenna.

- > Position the telescopic antenna and extend it lengthways.



Accurate positioning of the telescopic antenna is often important, especially in peripheral FM reception areas.



Start your first search at the window towards the transmitter mast. In bad weather reception may be limited.



Do not touch the telescopic antenna during station playback. This may lead to reception interference and sound fading.

#### 4.3.2 Connection to power supply



#### WARNING!

Do not touch the mains plug with wet hands, risk of electric shock!



#### NOTE!

Arrange the mains cable of the power supply so that no one trips over it.

- > Connect the mains plug of the power supply unit of the CLASSIC 200 to a mains socket (100-240V ~ 60/50 Hz).
- > Before connecting the appliance to a wall socket, ensure that the operating voltage of the appliance corresponds to the local mains voltage.



Pull the plug out of the socket when not in use. Pull the plug, not the cable. Unplug the device before a storm. Unplug the appliance if it is not going to be

used for a long time, e.g. before embarking on a long journey. The heat generated during operation must be dissipated by the adequate air circulation. Therefore, do not cover the appliance or place it in a closed cabinet. Ensure a free space of at least 10 cm around the appliance.

### 4.3.3 Use of headphones

#### Damage to hearing!

Do not listen to the radio at high volume through headphones. This may cause permanent damage to your hearing. Before using headphones, set the volume of the device to the minimum.



Only use headphones with a 3.5-millimetre plug.

- > Insert the headphone plug into the headphone socket of the device. The sound is now only played through the headphones, the speaker is muted.
- > If you want to listen through the speakers again, remove the headphone plug from the device's headphone socket.



The sound from the headphone output is stereo.



When headphones are connected, the speaker is disconnected.

### 4.4 General device functions

#### 4.4.1 Switching on the device

- > To ensure good FM reception, please fully extend the telescopic antenna, which is located on the back of the unit.
- > Please connect the power supply to the DC power input.
- > Press **POWER/FUNC**.



The device should only be used with the included power supply.



If the device is not going to be used for a long time, please unplug the power supply from the mains socket.

#### 4.4.2 Switching off the device

- > To switch off the unit, please press and hold the **POWER/ FUNC** button for 3 seconds until "**OFF**" appears

#### 4.4.3 Volume control

- > Adjust the volume by turning the volume knob on the unit.
  - Turn clockwise - louder
  - Turn left, counterclockwise - quieter.

### 5 Time setting

In order for the clock to work properly, it must be set before first use. When the radio is powered on, the LCD display is in time display mode and shows 0:00.





To access the time settings, the radio should be in standby mode. During FM, AUX or USB playback, it is not possible to change the displayed time.

To access the time settings please:

- > Switch off the radio by pressing and holding the **POWER/FUNC** button for 3 seconds.
- > The radio is now in standby mode. The current time is displayed on the screen.
- > Press and hold the **TIME/SET** button longer to start the time change.
- > The display will show "24H". Use the **TU- / ⏪** and **TU+ / ⏩** buttons. **▶▶** to set the 24H or 12H time display mode.
- > Press the **TIME/SET** button to confirm the selection. The time digits will start to flash on the display.
- > Use the **TU- / ⏪** and **TU+ / ⏩** buttons to set the time correctly.
- > Press the **TIME/SET** button to confirm the selection. The minute digits will start to flash on the display.
- > Use the **TU- / ⏪** and **TU+ / ⏩** buttons to set the minutes correctly.
- > Press the **TIME/SET** button to confirm the selection and complete the time setting.



If there is no activity for about 8 seconds, the device will return for time display (standby mode).



Saved time settings are lost if power is lost.

## 6 FM reception

- > To ensure good FM reception, please fully extend the telescopic antenna, which is located on the back of the unit.
- > Please press the **POWER/FUNC** button until the frequency appears. The radio is in FM playback mode.

### 6.2 Automatic station search

- > To start the automatic search for radio programmes, please press and hold the **▶▶** /ALARM button for 3 seconds.
- > The device automatically searches for and stores radio stations. During scanning, the display shows the number of radio stations found.







The device uses the AUTO SEARCH function during auto search, which automatically saves the first 30 stations found o strong FM signal to the favourites list. The first strong radio stations found will be stored in the presets, starting with 1 and ending with 30.



For best FM reception, extend the telescopic FM antenna fully. Avoid proximity to loudspeakers or other electrical equipment

### 6.3 Manual tuning

- > Use the **TU- / ◀◀** or **TU+ / ▶▶** buttons to set the desired frequency.
- > Longer press of the **TU- / ◀◀** or **TU+ / ▶▶** buttons to automatically tune to the previous or next available station.
-  Display shows frequency in 0.05 MHz steps
-  If the reception is too weak and there is noise on the received station, try to improve the reception by repositioning the telescopic antenna.
-  Use manual tuning to select weaker stations that may be missed during automatic tuning.
-  If the automatic tuning does not stop at the exact frequency of the station, for example it stops at 88.9 MHz instead of 88.8 MHz, use the manual tuning method to 'tune in' to the exact frequency of the desired station.
-  For maximum FM tuner reception, extend the antenna fully for best FM radio reception.

### 6.4 Save stations to favourites

The unit allows up to 30 FM stations to be stored for easy recall at any time.

- > Use the **TU- / ◀◀** or **TU+ / ▶▶** buttons to tune in the radio to the desired station.
- > Press and hold the **TIME/SET** button for 3 seconds. The set channel number will flash on the LCD display.
- > Then select the number under which the station is to be stored using the **TU- / ◀◀** or **TU+ / ▶▶** buttons.
- > Press and hold the **TIME/SET** button for 3 seconds to confirm the selection.

### 6.5 Calling a saved programme

- > Preset stations can be called up by pressing one button at a time **TIME/SET**.
- > Then select the programme number using the **TU- / ◀◀** or **TU+ / ▶▶** buttons.

## 7 Alarm function

The radio allows you to set two alarms at a predetermined time. It can function as an alarm clock or play a radio station.

### 7.1 Setting the alarm time

-  Alarm setting as well as alarm deactivation can only take place in standby mode.

## Alarm1

- > Switch the unit to standby (sleep) mode by pressing and holding the **POWER/FUNC** button for 3 seconds.
- > Press and hold the **▶|** /ALARM button
- > Use the **TU- /◀◀** and **TU+ /▶▶** buttons to set the time correctly.
- > Press **▶|** /ALARM to confirm the selection. The minute digits will start flashing on the display.
- > Use the **TU- /◀◀** and **TU+ /▶▶** buttons to set the minutes correctly.
- > Press **▶|** /ALARM to confirm the selection. Either "tune" or "buzz" will start flashing on the display. Depending on the setting, "tune" will allow you to wake with the most recently played radio station and "buzz" is to wake with the buzzer sound.
- > Use the **TU- /◀◀** and **TU+ /▶▶** buttons to set the desired wake-up mode.
- > Press the **▶|** /ALARM button to confirm the selection. "ON" or "OFF" will start flashing on the display. By selecting "ON" the alarm in question will be activated, by selecting "OFF" the alarm will be deactivated.
- > Press **▶|** /ALARM to confirm the selection.

## Alarm 2

- > For Alarm No. 2, please follow the above steps analogously.

### 7.2 Snooze function

- > When the alarm sounds (buzzer or radio station), you can press the **SNZ/SLP** button to get a few more minutes of sleep. The alarm will stop for about 9 minutes and then restart.

### 7.3 Alarm deactivation

- > To deactivate the alarm (also disables snooze), press **any** button apart from the **SNZ/SLP** button.



The alarm will sound the next day at the same time.

### 7.4 Alarm deactivation

- > To deactivate the alarm, please follow section **7.1**. and select "OFF" in the last step of the setting of the respective alarm. The alarm will become inactive.

## 8 Auto switch-off function

This function allows you to programme the radio to switch off after a certain time. The time to switch off can be set while in the operating mode (Radio or AUX).

- > To activate the sleep function, press the **SNZ/SLP** button for a longer time, then the **SNZ/SLP** button on the unit repeatedly, the LCD display will show "90, 80, 70, 60, 50, 40, 30, 20, 10, OFF".
- > Example: if "**40**" is selected, the unit will switch off after 40 minutes. In the case of "**OFF**" the unit will continue to operate, the switch-off time will not be set.

## 9 AUX input





The CLASSIC 200 has an audio input socket (AUX IN, 3.5mm jack) for connecting external mp3 players, CD players.

- > A 3.5 mm jack cable is required to connect the radio to an external audio player (cable not supplied).
- > Connect one end of the cable to the **AUX-IN** socket on the rear of the unit and the other end to the **AUX-OUT** socket of the external audio device.
- > Switch on an external audio device (e.g. mp3 player).
- > Press the **POWER/FUNC** button until AUX appears. You can hear the audio playback from the external device through the speakers.
- > Use the volume control to select your preferred volume. Operate all other functions of the external device as usual.

 If you have connected the AUX OUT jack of an external device, you only need to adjust the volume of the CLASSIC 200. If you have connected the headphone jack of an external device, you may need to adjust both the volume control of the external device as well as the volume control of the CLASSIC 200 to find the most desirable volume setting.

## 10 USB playback

The device allows mp3 files to be played from a connected USB memory stick.

- > Please connect the memory stick on the back of the device.
- > Please press  /ALARM to start playback.
- > To skip to the next track, press the **TU+/**.
- > To skip to the previous track, press the **TU-/**.
- > Longer pressing and holding of the **TU+/** or **TU-/** buttons allows you to fast-forward or rewind a song.

 The maximum USB memory size supported by the device is 32GB. The supported file format is FAT32.

 The USB port is only used to play mp3 files. The USB port cannot be used to charge phones.

 The device plays the files in alphanumeric order.

## 11 Cleaning

 To avoid the risk of electric shock, do not clean the appliance with a wet cloth or under running water. Before cleaning, pull out the mains plug and switch off the device!

 Do not use any of the following: Salt water, insecticides, solvents containing chlorine or acid (sal ammoniacal).

 Clean the housing with a soft cloth dampened with water. Do not use methylated spirits, thinners, etc.; these may damage the surface of the unit.

## 12 Problem solving

If the unit is not operating as intended, check it using the table below.

Symptom	Possible cause
The device does not switch on.	The device is not powered.
There is no sound.	Turn up the volume.
FM reception is poor	Remove the antenna completely. Change the position of the antenna or the device itself
The device is not working, the device has crashed.	Disconnect the unit from the mains and reconnect the unit to the mains.
Noises are audible.	There is a mobile phone or other device emitting interfering radio waves in the vicinity of the unit. Remove the mobile phone or device from the vicinity of the radio.

If the fault still cannot be rectified, contact the technical hotline.

## 13 Technical data

Reception sources	FM, USB, AUX IN
Power supply	DC 5.0 V /1A
Frequency	UKW: 87.5 - 108 MHz
Power consumption	During operation max.: 5W, standby: < 1W
Output power	2.5 W RMS
Ambient humidity	During operation: 30-80%
Ambient temperature	During operation: 0 ~ 35 °C
Weight (kg)	800g
Dimensions (W x H x D) cm	21 x 12 x 11.5 mm

EN

## 14 Technical specifications of the power supply

Supplier	TechniSat Digital Sp. z o.o.
Model	JF005WR-0500100VH
Input voltage	AC 100-240 V
Input frequency	50-60 Hz
Output voltage	DC 5.0 V
Output current	1,0 A
Output power	5 W
Average efficiency in operation mode	74,82%
No-load power consumption	0,07 W

# TechniSat



TechniSat CLASSIC 200

## 1 Zdjęcia

### 1.1 Widok z przodu

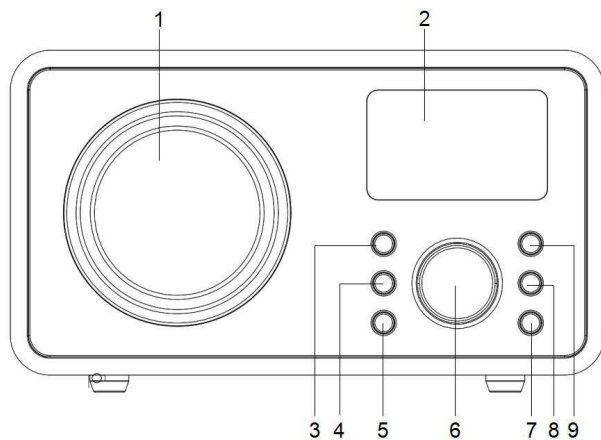

- 1. Głośnik
- 2. Wyświetlacz
- 3. POWER/FUNC
- 4. /ALARM
- 5. TIME/SET

- 6. VOLUME +/-
- 7. SLP/SNZ
- 8. TU-
- 9. TU+

### 1.2 Widok z tyłu

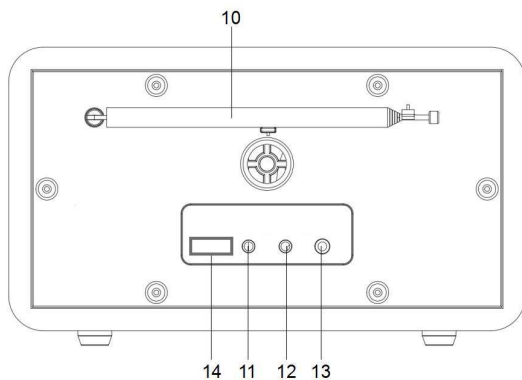

- 10. Antena teleskopowa
- 11. Wejście zasilania (DC)
- 12. AUX IN (wejście AUX)

- 13. Wejście słuchawkowe (3,5 mm stereo)
- 14. Złącze USB (mp3)

## 3 Wskazówki dotyczące bezpieczeństwa

### 3.1 Przedmowa

#### Drodzy klienci,

Dziękujemy za wybór radioodbiornika firmy TechniSat.

Niniejsza instrukcja obsługi ma na celu pomóc Państwu w zapoznaniu się z funkcjami nowego urządzenia i optymalnym ich wykorzystaniu. Pomogą Ci one korzystać z radia bezpiecznie i zgodnie z jego przeznaczeniem. Jest ona przeznaczona dla każdej osoby, która instaluje, obsługuje, czyści lub utylizuje urządzenie.

Instrukcję obsługi należy przechowywać w bezpiecznym miejscu w celu wykorzystania jej w przyszłości.

Zespół TechniSat

### 3.2 Zastosowane znaki i symbole

#### W niniejszej instrukcji:



Wskazuje na instrukcję bezpieczeństwa, której nieprzestrzeganie może spowodować poważne obrażenia lub śmierć. Przestrzegać następujących słów sygnalizacyjnych:

**ZAGROŻENIE** - Poważne obrażenia skutkujące śmiercią.

**OSTRZEŻENIE** - Ciężkie obrażenia ciała, które mogą prowadzić do śmierci.

**UWAGA** - Obrażenia.



Wskazuje uwagę, której należy przestrzegać, aby uniknąć usterek urządzenia, utraty/nieprawidłowego wykorzystania danych lub niezamierzonego działania. Opisuje on również dalsze funkcje urządzenia.



Ostrzeżenie przed napięciem elektrycznym. Należy przestrzegać wszystkich instrukcji bezpieczeństwa, aby uniknąć porażenia prądem. Nigdy nie otwierać urządzenia.

#### Na urządzeniu:



Zastosowanie w pomieszczeniach - urządzenia oznaczone tym symbolem nadają się wyłącznie do użytku w pomieszczeniach zamkniętych.



Twoje urządzenie posiada znak CE i spełnia wszystkie wymagane normy UE.



To urządzenie zostało zaprojektowane i wykonane z materiałów oraz komponentów wysokiej jakości, które nadają się do ponownego wykorzystania. Symbol przekreślonego kołowego kontenera na odpady oznacza, że produkt podlega selektywnej zbiórce zgodnie z Dyrektywą Parlamentu Europejskiego i Rady 2012/19/UE oraz zgodnie z Dyrektywą Parlamentu Europejskiego i Rady 2006/66/WE i informuje, że sprzęt elektryczny i elektroniczny oraz baterie i akumulatory po okresie użytkowania,



nie mogą być wyrzucone wraz z innymi odpadami pochodzącymi z gospodarstwa domowego. Użytkownik ma obowiązek oddać go do podmiotu prowadzącego zbieranie zużytego sprzętu elektrycznego i elektronicznego oraz baterii i akumulatorów tworzącego system zbierania takich odpadów w tym do odpowiedniego sklepu, lokalnego punktu zbiórki lub jednostki gminnej. Zużyty sprzęt może mieć szkodliwy wpływ na środowisko i zdrowie ludzi z uwagi na potencjalną zawartość niebezpiecznych substancji, mieszanin oraz części składowych. Gospodarstwo domowe spełnia ważną rolę w przyczynianiu się do ponownego użycia i odzysku, w tym recyklingu, zużytego sprzętu. Na tym etapie kształtuje się postawy, które wpływają na zachowanie wspólnego dobra jakim jest czyste środowisko naturalne. Gospodarstwa domowe są także jednym z większych użytkowników drobnego sprzętu i racjonalne gospodarowanie nim wpływa na odzyskiwanie surowców wtórnych. W przypadku niewłaściwej utylizacji tego produktu mogą zostać nałożone kary zgodnie z ustawodawstwem krajowym. Pod koniec cyklu życia produktu nie należy go wyrzucać do śmieci z normalnych odpadów domowych lecz do punktu zbiórki zużytego sprzętu elektrycznego i elektronicznego. Wskazuje to symbol umieszczony na produkcie, instrukcji obsługi lub opakowaniu. Materiały nadają się do recyklingu zgodnie z etykietą. Dzięki ponownemu wykorzystaniu, recyklingowi lub innym formom recyklingu starego sprzętu w istotny sposób przyczyniacie się Państwo do ochrony środowiska naturalnego.

### 3.3 Przeznaczenie

TechniSat CLASSIC 200 jest przystosowany do odbioru audycji radiowych UKW. Urządzenie przeznaczone jest do użytku prywatnego i nie nadaje się do celów komercyjnych.

### 3.4 Bezpieczne obchodzenie się z produktem

Należy przestrzegać poniższych wskazówek, aby zminimalizować zagrożenia dla bezpieczeństwa, uniknąć uszkodzeń urządzenia i przyczynić się do ochrony środowiska.

Należy uważnie przeczytać wszystkie instrukcje bezpieczeństwa i zachować je na przyszłość. Należy zawsze przestrzegać wszystkich ostrzeżeń i instrukcji zawartych w niniejszej instrukcji oraz na tylnej stronie urządzenia.



#### **ZAGROŻENIE!**

Nigdy nie otwieraj urządzenia!

Dotykanie elementów pod napięciem jest niebezpieczne dla życia!



#### **OSTRZEŻENIE!**

Niebezpieczeństwo uduszenia! Nie należy pozostawiać opakowania i jego części pod opieką dzieci. Niebezpieczeństwo uduszenia przez folie i inne materiały opakowaniowe!



W celu zapewnienia prawidłowego użytkowania urządzenia oraz uniknięcia uszkodzeń urządzenia i obrażeń ciała należy przestrzegać wszystkich poniższych instrukcji.

- Nie należy naprawiać urządzenia samodzielnie. Naprawy mogą być wykonywane wyłącznie przez przeszkolonych specjalistów. Skontaktuj się z

naszymi centrami obsługi klienta.

- Urządzenie może być eksploatowane wyłącznie w określonych dla niego warunkach otoczenia.
- Nie narażać urządzenia na działanie kapiącej lub pryskającej wody. Jeśli do urządzenia dostanie się woda, należy je wyłączyć i powiadomić serwis.
- Nie należy narażać urządzenia na działanie źródeł ciepła, które oprócz normalnego użytkowania nagrzewają urządzenie.
- W przypadku zauważalnej wady urządzenia, zapachu lub dymu, znacznych usterek lub uszkodzeń obudowy należy niezwłocznie skontaktować się z serwisem.
- Urządzenie może być eksploatowane tylko przy podanym napięciu sieciowym. Nigdy nie próbować obsługiwać urządzenia przy innym napięciu.
- Jeśli urządzenie jest uszkodzone, nie wolno go eksploatować.
- Nie należy używać urządzenia w pobliżu wanień, pryszniców, basenów lub płynącej/rozpryskującej się wody. Istnieje ryzyko porażenia prądem i/lub uszkodzenia sprzętu.
- Do wnętrza urządzenia nie mogą wpadać obce przedmioty, np. igły, monety itp. Nie należy dotykać styków przyłączeniowych metalowymi przedmiotami lub palcami. Może to spowodować zwarcie.
- Urządzenie nie jest przeznaczone do użytku przez osoby (w tym dzieci) o ograniczonych zdolnościach fizycznych, sensorycznych lub umysłowych, lub nieposiadające doświadczenia i/lub wiedzy, chyba że otrzymały one nadzór lub instrukcje dotyczące użytkowania urządzenia od osoby odpowiedzialnej za ich bezpieczeństwo.
- Zabrania się dokonywania zmian w urządzeniu.

### 3.4.1 Wskazówki prawne



TechniSat niniejszym oświadcza, że urządzenie radiowe typu CLASSIC 200 jest zgodne z dyrektywą 2014/53/UE i RoHS. Pełny tekst deklaracji zgodności UE jest dostępny pod następującym adresem internetowym:

<http://konf.tsat.de/?ID=24667>



TechniSat nie ponosi odpowiedzialności za uszkodzenia produktu spowodowane wpływem czynników zewnętrznych, zużyciem lub niewłaściwą obsługą, nieautoryzowanymi naprawami, modyfikacjami lub wypadkami.



Zastrzega się możliwość zmian i błędów w druku. Kopiowanie i powielanie tylko za zgodą wydawcy. Najnowsza wersja instrukcji jest dostępna w formacie PDF w obszarze pobierania na stronie głównej TechniSat pod adresem [www.technisat.pl](http://www.technisat.pl).

### 3.4.2 Wskazówki serwisowe

- i** Ten produkt jest sprawdzony pod względem jakości i objęty ustawowym okresem gwarancyjnym wynoszącym 24 miesiące od daty zakupu. Proszę zachować paragon z faktury jako dowód zakupu. W przypadku roszczeń gwarancyjnych koszt przesyłki bezpośrednio do producenta pokrywa klient.
- i** W przypadku pytań i informacji lub wystąpienia problemu z tym urządzeniem, nasza techniczna infolinia jest dostępna: od poniedziałku - do piątku, w godzinach 8:00 - 16:00 pod numerem telefonu: +71 310 41 48.
- i** Gwarant, w zakresie udzielonej gwarancji, zobowiązuje się usunąć na własny koszt wszelkie wady produktu. Usunięcie wad następować będzie poprzez wymianę wadliwego produktu na nowy, wolny od wad lub jego naprawę.
- i** W celu skorzystania z gwarancji nabywca zobowiązany jest zgłosić wadliwość produktu w punkcie sprzedaży, w którym produkt został nabyty oraz dostarczyć tam wadliwy produkt. Produkt powinien zostać dostarczony kompletny.
- i** Gwarancja nie obejmuje wad produktu spowodowanych przez nabywcę lub wynikających z:
- używania lub instalacji produktu w sposób niezgodny z instrukcją obsługi,
  - niewłaściwego przechowywania lub konserwacji urządzenia,
  - napraw lub przeróbek produktu wykonywanych przez osoby nieuprawnione,
  - dostania się do wnętrza płynów lub ciał obcych,
  - wyladowań atmosferycznych i spięć w sieci zasilającej
- i** Postanowienia gwarancji nie wyłączają, nie ograniczają, ani nie zawieszają uprawnień nabywców (konsumentów) wynikających z powszechnie obowiązujących przepisów prawa (rękojmia).
- i** Uzyskanie szczegółowych informacji na temat Produktu, w tym zasad i trybu postępowania gwarancyjnego, nadania numeru RMA, możliwe jest telefonicznie 71 310 41 48 lub mailowo [serwis@technisat.com](mailto:serwis@technisat.com), w dni robocze, w godzinach od 8 do 16. **Zgłoszenia serwisowe ON-LINE przez stronę: [www.serwis.technisat.com](http://www.serwis.technisat.com).**

## 4 Opis urządzenia

### 4.1 Zawartość urządzenia

Proszę sprawdzić czy w zestawie znajdują się:

- 1x TechniSat CLASSIC 200
- 1x Instrukcja obsługi
- 1x Zasilacz

### 4.2 Cechy szczególne

Radio posiada następujące cechy szczególne:

- Odbiór programów radiowych FM.
- Zakres odbioru UKW 87,5–108 MHz (analog).
- Podświetlany wyświetlacz
- 2,5 W głośnik
- Pamięć programów na 30 stacji FM
- Odtwarzacz MP3 poprzez złącze USB

### 4.3 Przygotowanie urządzenia do pracy

#### 4.3.1 Ustawienie anteny teleskopowej

Liczba i jakość odbieranych stacji zależy od warunków odbioru w miejscu instalacji. Doskonały odbiór można uzyskać dzięki antenie teleskopowej.

> Ustawić antenę teleskopową i przedłużyć ją wzdłuż.



Dokładne ustawienie anteny teleskopowej jest często ważne, zwłaszcza w peryferyjnych miejscach odbioru FM.



Pierwsze poszukiwania rozpocznij przy oknie w kierunku maszty nadajnika. Przy złej pogodzie odbiór może być ograniczony.



Nie należy dotykać anteny teleskopowej podczas odtwarzania stacji. Może to prowadzić do zakłóceń odbioru i zaniku dźwięku.

#### 4.3.2 Podłączenie do zasilania



##### **OSTRZEŻENIE!**

Nie dotykać wtyczki sieciowej mokrymi rękami, ryzyko porażenia prądem!



##### **UWAGA!**

Ułożyć kabel sieciowy zasilacza tak, aby nikt się o niego nie potknął.

- > Podłącz wtyczkę sieciową zasilacza urządzenia CLASSIC 200 do gniazda sieciowego (100-240V ~ 60/50 Hz).
- > Przed podłączeniem urządzenia do gniazda ściennego należy upewnić się, że napięcie robocze urządzenia odpowiada lokalnemu napięciu sieciowemu.



Wyciągnij wtyczkę z gniazdka, gdy nie jest używana. Wyciągnij wtyczkę, a nie kabel. Odłącz urządzenie od prądu przed burzą. Jeśli urządzenie nie będzie używane przez dłuższy czas, np. przed rozpoczęciem długiej podróży, odłącz je od sieci. Ciepło powstające podczas pracy musi być odprowadzane przez

odpowiednią cyrkulację powietrza. Dlatego nie należy przykrywać urządzenia ani umieszczać go w zamkniętej szafce. Zapewnić wolną przestrzeń wokół urządzenia o szerokości co najmniej 10 cm.

### 4.3.3 Używanie słuchawek

#### Uszkodzenie słuchu!

Nie należy słuchać radia z dużą głośnością przez słuchawki. Może to spowodować trwale uszkodzenie słuchu. Przed użyciem słuchawek należy ustawić głośność urządzenia na minimum.



Należy używać wyłącznie słuchawek z 3,5-milimetrową wtyczką.

- > Włóż wtyczkę słuchawek do gniazda słuchawkowego urządzenia. Dźwięk jest teraz odtwarzany wyłącznie przez słuchawki, głośnik jest wyciszony.
- > Jeśli chcesz ponownie słuchać przez głośniki, wyciągnij wtyczkę słuchawek z gniazda słuchawkowego urządzenia.



Dźwięk z wyjścia słuchawkowego jest stereofoniczny.



Po podłączeniu słuchawek głośnik jest odłączony.

### 4.4 Ogólne funkcje urządzenia

#### 4.4.1 Włączanie urządzenia

- > Aby zapewnić dobry odbiór FM, proszę całkowicie wyciągnąć antenę teleskopową, która znajduje się z tyłu urządzenia.
- > Proszę podłączyć zasilacz do wejścia zasilania DC.
- > Wciśnij **POWER/FUNC**.



Urządzenie powinno być używane tylko z dołączonym do zestawu zasilaczem.



Jeśli urządzenie nie będzie używane przez dłuższy czas proszę odłączyć zasilacz od gniazdka sieciowego.

#### 4.4.2 Wylączenie urządzenia

- > W celu wylączenia urządzenia proszę wcisnąć i przytrzymać przycisk **POWER/FUNC** przez 3 sekundy do momentu pojawienia się napisu „OFF”

#### 4.4.3 Regulacja głośności

- > Dostosuj głośność obracając pokrętkę głośności na urządzeniu.
  - Obróć w prawo, zgodnie z kierunkiem wskazówek zegara- głośniej
  - Obróć w lewo, w przeciwnym kierunku do ruchu wskazówek zegara - ciszej.







### 5 Ustawienie czasu

Aby zegar działał prawidłowo, należy go ustawić przed pierwszym użyciem. Po włączeniu zasilania radia, wyświetlacz LCD znajduje się w trybie wyświetlania czasu i pokazuje 0:00.



W celu przejścia do ustawień czasu radioodbiornik powinien być w trybie standby. Podczas odtwarzania FM, AUX czy też USB nie ma możliwości zmiany wyświetlanego czasu.

W celu przejścia do ustawień czasu proszę:

- > Wyłączyć radio wciskając i przytrzymując przycisk **POWER/FUNC** przez 3 sekundy.
- > Radio znajduje się teraz w trybie standby. Na ekranie wyświetlany jest aktualny czas.
- > Proszę wcisnąć i dłużej przytrzymać przycisk **TIME/SET** aby rozpocząć zmianę czasu.
- > Na wyświetlaczu pojawi się „24H”. Użyj przycisków **TU- /**  oraz **TU+ /**  aby ustawić tryb wyświetlania czasu 24H lub 12H.
- > Naciśnij przycisk **TIME/SET** aby potwierdzić wybór. Na wyświetlaczu zaczną migać cyfry godziny.
- > Użyj przycisków **TU- /**  oraz **TU+ /**  aby ustawić prawidłowo godzinę.
- > Naciśnij przycisk **TIME/SET** aby potwierdzić wybór. Na wyświetlaczu zaczną migać cyfry minut.
- > Użyj przycisków **TU- /**  oraz **TU+ /**  aby ustawić prawidłowo minuty.
- > Naciśnij przycisk **TIME/SET** aby potwierdzić wybór i zakończyć ustawienie czasu.



W przypadku braku aktywności przez około 8 sekund urządzenie wróci do wyświetlania czasu (tryb standby).



Zapisane ustawienia czasu są tracone w przypadku utraty zasilania.

## 6 Odbiór FM

- > Aby zapewnić dobry odbiór FM, proszę całkowicie wyciągnąć antenę teleskopową, która znajduje się z tyłu urządzenia.
- > Proszę wcisnąć przycisk **POWER/FUNC** do momentu pojawienia się czystotliwości. Radio znajduje się w trybie odtwarzania FM.

### 6.1 Automatyczne wyszukiwanie stacji

- > W celu rozpoczęcia automatycznego wyszukiwania programów radiowych proszę wcisnąć i przytrzymać przycisk  /ALARM przez 3 sekundy.
- > Urządzenie automatycznie wyszukuje i zapisuje stacje radiowe. Podczas skanowania wyświetlacz pokazuje liczbę znalezionych stacji radiowych.







Urządzenie podczas wyszukiwania automatycznego wykorzystuje funkcję AUTO SEARCH, która automatycznie zapisuje pierwsze 30 znalezionych stacji o silnym sygnale FM na listę ulubionych. Pierwsze znalezione silne stacje radiowe zostaną zapisane w zaprogramowanych miejscach, począwszy od 1 a kończąc na 30.



Aby uzyskać najlepszy odbiór FM, należy całkowicie wysunąć teleskopową antenę FM. Unikaj bliskości głośników lub innych urządzeń elektrycznych

## 6.2 Ręczne strojenie

- > Przy pomocy przycisków **TU-/** lub **TU+/** można ustawić żadaną częstotliwość.
- > Dłuższe przytrzymanie przycisków **TU-/** lub **TU+/** aby automatycznie dostroić się do poprzedniej lub następnej dostępnej stacji.



Wyświetlacz pokazuje częstotliwość w krokach co 0,05 MHz



Jeśli odbiór jest zbyt słaby, a na odbieranej stacji występują szумы, spróbuj poprawić odbiór poprzez zmianę pozycji anteny teleskopowej.



Użyj strojenia ręcznego, aby wybrać słabsze stacje, które mogą zostać pominięte podczas strojenia automatycznego.







Jeśli automatyczne strojenie nie zatrzymuje się na dokładnej częstotliwości stacji, na przykład zatrzymuje się na 88,9 MHz zamiast 88,8 MHz, należy użyć metody strojenia ręcznego, aby „dostroić” się do dokładnej częstotliwości żądanej stacji.





Aby zapewnić maksymalny odbiór tunera FM, należy całkowicie wysunąć antenę w celu uzyskania najlepszego odbioru radia FM.

## 6.3 Zapisanie stacji na liście ulubionych

Urządzenie umożliwia zapisanie do 30 stacji FM w celu łatwego przywołania w dowolnym momencie.

- > Przy pomocy przycisków **TU-/** lub **TU+/** proszę dostroić radiodbiornik do żądanej stacji.
- > Naciśnij i przytrzymaj przycisk **TIME/SET** przez 3 sekundy. Numer ustawionego kanału będzie migać na wyświetlaczu LCD.
- > Następnie przy pomocy przycisków **TU-/** lub **TU+/** proszę wybrać numer pod którym ma być zapisana stacja.
- > Naciśnij i przytrzymaj przycisk przycisk **TIME/SET** przez 3 sekundy aby potwierdzić wybór.

## 6.4 Wywołanie zapisanego programu

- > Zapisane wcześniej stacje można wywoływać wciskając pojedynczo przycisk **TIME/SET**.
- > Następnie przy pomocy przycisków **TU-/** lub **TU+/** proszę wybrać numer programu.

## 7 Funkcja alarmu











Radiodbiornik pozwala na ustawienie dwóch alarmów o wcześniej ustalonej godzinie. Może działać jako budzik lub odtwarzać radiostację.

### 7.1 Ustawienie czasu alarmu



Ustawienie alarmu jak i deaktywacja alarmu może się odbywać tylko i wyłącznie w trybie standby.

## Alarm1

- > Proszę przełączyć urządzenie do trybu standby (uśpienia) wyłączając je wciskając i przytrzymując przycisk **POWER/FUNC** przez 3 sekundy.
- > Naciśnij i przytrzymaj przycisk  /ALARM
- > Użyj przycisków **TU-/**  oraz **TU+/**  aby ustawić prawidłowo godzinę.
- > Naciśnij przycisk  /ALARM aby potwierdzić wybór. Na wyświetlaczu zaczną migać cyfry minut.
- > Użyj przycisków **TU-/**  oraz **TU+/**  aby ustawić prawidłowo minuty.
- > Naciśnij przycisk  /ALARM aby potwierdzić wybór. Na wyświetlaczu zaczną migać „tune” lub „buzz”. W zależności od ustawienia, „tune” pozwoli na budzenie ostatnio odtwarzaną radiostacją a „buzz” to budzenie przy pomocy dźwięku brzęczyka.
- > Użyj przycisków **TU-/**  oraz **TU+/**  aby ustawić żądany tryb budzenia.
- > Naciśnij przycisk  /ALARM aby potwierdzić wybór. Na wyświetlaczu zaczną migać „ON” lub „OFF”. Wybierając „ON” włączamy dany alarm, wybierając „OFF” alarm będzie nieaktywny.
- > Naciśnij przycisk  /ALARM aby zatwierdzić wybór.

## Alarm 2

- > Dla Alarmu nr 2 proszę analogicznie wykonać powyższe kroki.

### 7.2 Funkcja drzemki

- > Po usłyszeniu dźwięku alarmu (buzzer lub stacja radiowa) można nacisnąć przycisk **SNZ/SLP**, aby uzyskać kilka kolejnych minut snu. Alarm zatrzyma się na około 9 minut, a następnie włączy się ponownie.

### 7.3 Wyłączenie alarmu

- > W celu wyłączenia alarmu (wyłącza również drzemkę) proszę wcisnąć **jakikolwiek** przycisk poza przyciskiem **SNZ/SLP**.



Alarm zostanie załączony następnego dnia o tej samej godzinie.

### 7.4 Deaktywacja alarmu

- > Aby deaktywować alarm proszę postępować zgodnie z punktem **7.1.** i w ostatnim kroku ustawień danego alarmu proszę wybrać „OFF”. Alarm stanie się nieaktywny.

## 8 Funkcja auto wyłączenia

Ta funkcja umożliwi zaprogramowanie radia tak, aby wyłączało się po określonym czasie. Czas do wyłączenia można ustawić będąc w trybie działania (Radio lub AUX).

- > Aby włączyć funkcję uśpienia, naciśnij dłużej przycisk **SNZ/SLP**, następnie wielokrotnie przycisk **SNZ/SLP** na urządzeniu, na wyświetlaczu LCD pojawi się kolejno „90, 80, 70, 60, 50, 40, 30, 20, 10, OFF (wyłącz)“.
- > Przykład: jeśli wybrane zostanie opcja „40” to urządzenie wyłączy się po 40 minutach. W przypadku „OFF” urządzenie będzie nadal działać, czas wyłączenia nie zostanie ustawiony.



## 9 Wejście AUX

CLASSIC 200 posiada gniazdo wejściowe audio (AUX IN, 3,5mm jack) do podłączenia zewnętrznych odtwarzaczy mp3, odtwarzaczy CD.

- > W celu połączenia radioodbiornika z zewnętrznym odtwarzaczem audio potrzebny jest kabel jack 3,5 mm (kabel nie jest dostępny w zestawie).
- > Podłącz jeden koniec kabla do gniazda **AUX-IN** znajdującego się z tyłu urządzenia, a drugi koniec przewodu do gniazda **AUX-OUT** zewnętrznego urządzenia audio.
- > Włącz zewnętrzne urządzenie audio (np. odtwarzacz mp3).
- > Proszę wcisnąć przycisk **POWER/FUNC** do momentu pojawienia się napisu AUX. Przez głośniki można usłyszeć odtwarzanie dźwięku z urządzenia zewnętrznego.
- > Za pomocą regulacji głośności można wybrać preferowaną głośność. Obsługuj wszystkie inne funkcje urządzenia zewnętrznego jak zwykle.



Jeśli podłączyłeś gniazdo AUX OUT urządzenia zewnętrznego, musisz jedynie wyregulować głośność CLASSIC 200. Jeśli podłączyłeś gniazdo słuchawkowe urządzenia zewnętrznego, może być konieczna regulacja zarówno regulacji głośności urządzenia zewnętrznego, jak i regulacji głośności CLASSIC 200, aby znaleźć najbardziej pożądane ustawienie głośności.

## 10 Odtwarzanie USB

Urządzenie pozwala na odtwarzanie plików mp3 z podłączonej pamięci USB.

- > Proszę podłączyć pendrive z tyłu urządzenia.
- > Aby rozpocząć odtwarzanie proszę wcisnąć przycisk /ALARM.
- > W celu przejścia do następnego utworu proszę wcisnąć przycisk **TU+ /** .
- > W celu przejścia do poprzedniego utworu proszę wcisnąć przycisk **TU- /** .
- > Dłuższe wciśnięcie i przytrzymanie przycisków **TU+ /**  lub **TU- /**  pozwala na przewijanie utworu do przodu lub wstecz.



Maksymalny rozmiar pamięci USB wspierany przez urządzenie wynosi 32GB. Wspierany format plików to FAT32.



Port USB służy tylko i wyłącznie do odtwarzania plików mp3. Gniazdo USB nie może być wykorzystywany do ładowania telefonów.



Urządzenie odtwarza pliki według kolejności alfanumerycznej.

## 11 Czyszczenie



Aby uniknąć ryzyka porażenia prądem, nie należy czyścić urządzenia mokną szmatką lub pod bieżącą wodą. Przed czyszczeniem należy wyciągnąć wtyczkę sieciową i wyłączyć urządzenie!



Nie należy stosować żadnej z następujących substancji: Słona woda, środki owadobójcze, rozpuszczalniki zawierające chlor lub kwas (sól amoniakalny).



Wyczyść obudowę miękką szmatką zwilżoną wodą. Nie należy używać spirytusu metylowego, rozcieńczalników itp.; mogą one uszkodzić powierzchnię urządzenia.

## 12 Rozwiązywanie problemów

Jeśli urządzenie nie działa zgodnie z przeznaczeniem, należy sprawdzić je na podstawie poniższej tabeli.

Symptom	Możliwa przyczyna
Urządzenie nie włącza się.	Urządzenie nie jest zasilane.
Nie ma żadnego dźwięku.	Zwiększ głośność.
Odbiór FM jest słaby	Wyciągnij całkowicie antenę. Zmień położenie anteny lub samego urządzenia
Urządzenie nie pracuje, urządzenie się zawiesiło.	Odłączyć urządzenie od sieci elektrycznej i ponownie podłączyć urządzenie do sieci.
Słyszalne są szумы.	W sąsiedztwie urządzenia znajduje się telefon komórkowy lub inne urządzenie emituje zakłócające fale radiowe. Usuń telefon komórkowy lub urządzenie z sąsiedztwa radia.

Jeśli nadal nie można usunąć usterki, należy skontaktować się z infolinią techniczną.

## 13 Dane techniczne

Źródła odbioru	FM, USB, AUX IN
Zasilanie	DC 5.0 V /1A
Częstotliwość	UKW: 87,5 - 108 MHz
Pobór mocy	Podczas pracy max.: 5W, standby: < 1W
Moc wyjściowa	2,5 W RMS
Wilgotność otoczenia	Podczas pracy: 30-80%
Temperatura otoczenia	Podczas pracy: 0 ~ 35 °C
Waga (kg)	800g
Wymiary (Szer. x Wys. x Głęb.) cm	21 x 12 x 11,5 mm

## 14 Dane techniczne zasilacza

Dostawca	TechniSat Digital Sp. z o.o.
Model	JF005WR-0500100VH
Napięcie wejściowe	AC 100-240 V
Częstotliwość wejściowa	50-60 Hz
Napięcie wyjściowe	DC 5,0 V
Prąd wyjściowy	1,0 A
Moc wyjściowa	5 W
Średnia efektywność w trybie pracy	74,82%
Pobór mocy bez obciążenia	0,07 W

# TechniSat



**TechniSat CLASSIC 200**

## 1 Fotografie

### 1.1 Pohled zepředu

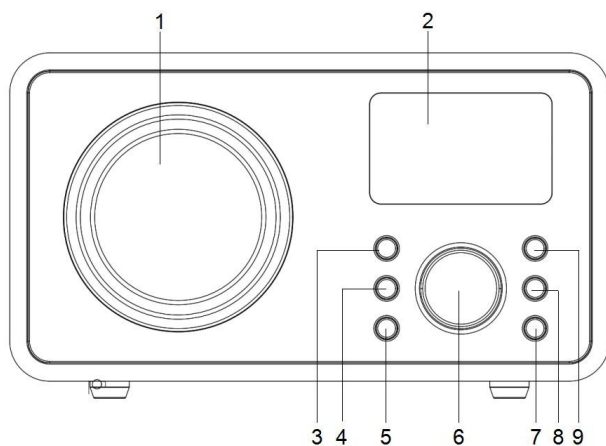

- 1. Reproduktry
- 2. Zobrazit
- 3. POWER/FUNC
- 4.  /ALARM9
- 5. ČAS/NASTAVENÍ

- VOLUME +/-
- 7. SLP/SNZ
- 8. TU- 
- . TU+ 

### 1.2 Pohled zezadu

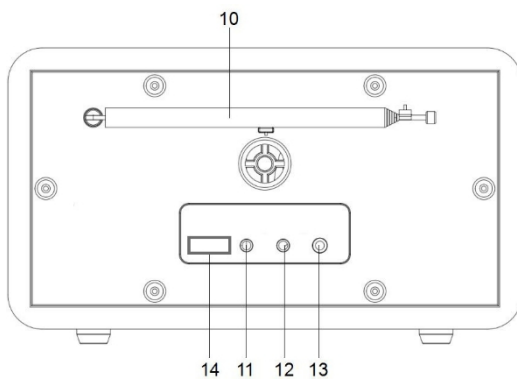

- 10. Teleskopická anténa
- 11. Příkon (DC)
- 12. AUX IN (vstup AUX)

- . Vstup pro sluchátka (3,5 mm stereo)
- Konektor USB (mp3)

## 3 Bezpečnostní pokyny

### 3.1 Předmluva

#### Vážení zákazníci,

Děkujeme, že jste si vybrali rádio TechniSat.

Tento návod k obsluze vám má pomoci seznámit se s funkcemi nového přístroje a optimálně je využívat. Pomůže vám používat rádio bezpečně a k určenému účelu. Je určen všem, kteří přístroj instalují, obsluhují, čistí nebo likvidují.

Návod k obsluze si uschovejte na bezpečném místě pro budoucí použití.

Tým TechniSat

### 3.2 Použité symboly a značky

#### V této příručce:



Označuje bezpečnostní pokyn, jehož nedodržení může způsobit způsobit vážné zranění nebo smrt. Dodržujte následující signální slova:

**NEBEZPEČÍ** - vážné zranění s následkem smrti.

**VAROVÁNÍ** - Těžké zranění, které může vést k úmrtí.

**POZNÁMKA** - Zranění.



Uvádí upozornění, které je třeba dodržovat, aby nedošlo k poruše zařízení, ztrátě dat nebo jejich nesprávnému použití nebo nechtěnému provozu. Popisuje také další funkce zařízení.



Varování před elektrickým napětím. Dodržujte všechny bezpečnostní pokyny, abyste předešli úrazu elektrickým proudem. Spotřebič nikdy neotvírejte.

#### V zařízení:



Použití v interiéru - spotřebiče označené tímto symbolem jsou vhodné pouze pro použití v interiéru.



Vaše zařízení je označeno CE a splňuje všechny požadované normy EU.



Tento spotřebič byl navržen a vyroben z vysoce kvalitních materiálů a součástí, které jsou vhodné pro opakované použití. Symbol přeškrtnutého kontejneru na kolečkách označuje, že tento výrobek podléhá tříděnému sběru v souladu se směrnicí Evropského parlamentu a Rady 2012/19/EU a v souladu se směrnicí Evropského parlamentu a Rady 2006/66/ES, a informuje vás, že elektrické a elektronické zařízení a baterie a akumulátory dosáhly konce své životnosti,

nesmí být likvidovány společně s ostatním domovním odpadem. Uživatel je povinen jej odevzdat provozovateli systému sběru odpadních elektrických a elektronických zařízení a baterií a akumulátorů.

a to i do příslušného obchodu, místního sběrného místa nebo obecní jednotky. Odpadní zařízení může mít škodlivé účinky na životní prostředí a lidské zdraví vzhledem k možnému obsahu nebezpečných látek, směsí a složek. Domácnost hraje důležitou roli při přispívání k opětovnému použití a využití, včetně recyklace, odpadních zařízení. V této fázi se formují postoje, které ovlivňují zachování společného dobra, kterým je čisté životní prostředí. Domácnosti jsou také jedním z největších uživatelů drobného vybavení a racionální nakládání s tímto vybavením ovlivňuje využití druhotných surovin. V případě nesprávné likvidace tohoto výrobku mohou být uloženy sankce v souladu s vnitrostátními právními předpisy. Na konci životního cyklu výrobku by neměl být likvidován společně s běžným domovním odpadem, ale ve sběrném místě pro použitá elektrická a elektronická zařízení. To je označeno symbolem na výrobku, v návodu k použití nebo na obalu. Materiály jsou recyklovatelné podle označení. Opětovným použitím, recyklací nebo jiným způsobem recyklace starého zařízení významně přispíváte k ochraně životního prostředí.

### 3.3 Účel

TechniSat CLASSIC 200 je určen pro příjem rozhlasového vysílání UKW. Zařízení je určeno pro soukromé použití a není vhodné pro komerční účely.

### 3.4 Bezpečná manipulace

Dodržujte následující pokyny, abyste minimalizovali bezpečnostní rizika, zabránili poškození zařízení a přispěli k ochraně životního prostředí.

Pečlivě si přečtěte všechny bezpečnostní pokyny a uschovejte si je pro budoucí použití. Vždy dodržujte všechna varování a pokyny uvedené v tomto návodu a na zadní straně spotřebiče.



#### **NEBEZPEČÍ!**

Spotřebič nikdy neotvírejte!

Dotýkání se živých součástí je životu nebezpečné!



#### **POZOR!**

Nebezpečí udušení! Nenechávejte obal a jeho části v péči dětí. Nebezpečí udušení fóliemi a jinými obalovými materiály!



Abyste zajistili správné používání spotřebiče a předešli jeho poškození a zranění osob, je nutné dodržovat všechny následující pokyny.

- Spotřebič neopravujte sami. Opravy by měli provádět pouze vyškolení odborníci. Kontaktujte

naše střediska služeb zákazníkům.

- Příklad smí být provozován pouze v podmínkách prostředí, které jsou pro něj určeny.
- Spotřebič nevystavujte kapající nebo stříkající vodě. Pokud se do spotřebiče dostane voda, vypněte jej a informujte servisní oddělení.
- Kromě běžného používání nevystavujte přístroj zdrojům tepla, které jej zahřívají.
- V případě zjevné závady na spotřebiči, zápachu nebo kouře, závažných závad nebo poškození krytu se neprodleně obraťte na servisní středisko.
- Příklad smí být provozován pouze při uvedeném síťovém napětí. Nikdy se nepokoušejte přístroj provozovat při jiném napětí.
- Pokud je jednotka poškozená, nesmí se používat.
- Příklad nepoužívejte v blízkosti vany, sprchy, bazénu nebo tekoucí/stříkající vody. Hrozí nebezpečí úrazu elektrickým proudem a/nebo poškození zařízení.
- Do přístroje nesmí spadnout cizí předměty, např. jehly, mince apod. Nedotýkejte se kovovými předměty připojovacích kontaktů nebo prsty. To může způsobit zkrat.
- Spotřebič není určen pro použití osobami (včetně dětí) se sníženými fyzickými, smyslovými nebo duševními schopnostmi nebo s nedostatečnými zkušenostmi a/nebo znalostmi, pokud na ně osoba odpovědná za jejich bezpečnost nedohlídá nebo je nepoučila o používání spotřebiče.
- Je zakázáno provádět změny na zařízení.

CS

### 341 Právní pokyny



Společnost TechniSat tímto prohlašuje, že rádiové zařízení typu CLASSIC 200 je v souladu se směrnicí 2014/53/EU a RoHS. Úplné znění EU prohlášení o shodě je k dispozici na následující webové adrese:

[hGp://konf.tsat.de/?ID=24667](http://hGp://konf.tsat.de/?ID=24667)



Společnost TechniSat neodpovídá za poškození výrobku způsobené vnějšími vlivy, opotřebením nebo nesprávným zacházením, neautorizovanými opravami, úpravami nebo nehodami.



Změny a tiskové chyby vyhrazeny. Reprodukce a rozmnožování pouze se souhlasem vydavatele. Nejnovější verze příručky je k dispozici ve formátu PDF v oblasti pro stahování na domovské stránce TechniSat na adrese [www.technisat.pl](http://www.technisat.pl).

## 342 Informace o službě

- i** Tento výrobek je testován na kvalitu a vztahuje se na něj zákonná záruka 24 měsíců od data zakoupení. Uschovejte si prosím doklad o koupi. V případě záruční reklamace hradí náklady na poštovné přímo výrobci zákazník.
- i** V případě dotazů a informací nebo problémů s tímto zařízením je k dispozici naše technická horká linka: pondělí. - od 8:00 do 16:00 hodin na telefonním čísle: +71 310 41 48.
- i** Ručitel se v rámci poskytnuté záruky zavazuje odstranit na vlastní náklady případné vady výrobku. Odstranění vad bude provedeno výměnou vadného výrobku za nový, bezvadný, nebo jeho opravou.
- i** Pro uplatnění záruky musí kupující nahlásit vadný výrobek na prodejním místě, kde byl výrobek zakoupen, a vadný výrobek tam doručit. Výrobek musí být dodán kompletní.
- i** Záruka se nevztahuje na vady výrobku způsobené kupujícím nebo vzniklé v důsledku:
- používat nebo instalovat výrobek v rozporu s návodem k použití,
  - nesprávné skladování nebo údržba spotřebiče,
  - opravy nebo úpravy výrobku prováděné neoprávněnými osobami,
  - vniknutí kapalin nebo cizích těles,
  - údery blesku a přepětí v elektrickém vedení
- i** Ustanovení záruky nevylučují, neomezují ani nepozastavují práva kupujících (spotřebitelů) podle obecně platných právních předpisů (záruka).
- i** Podrobné informace o výrobku, včetně pravidel a postupů pro záruční řízení, přidělení čísla RMA, je možné získat na adrese **telefonicky** na čísle 71 310 41 48 nebo e-mailem na adrese **serwis@technisat.com** , a to v pracovní dny od 8:00 do 16:00. **Žádosti o služby ON-LINE na adrese: [www.serwis.technisat.com](http://www.serwis.technisat.com).**



## 4 Popis zařízení

### 41 Obsah zařízení

Zkontrolujte, zda jsou zahrnuty následující položky: 1x TechniSat CLASSIC 200  
1x návod k obsluze  
1x napájecí zdroj

### 42 Speciální funkce

Rádio má následující speciální funkce:

- Příjem rádia FM.
- Rozsah příjmu UKW 87,5-108 MHz (analogově).
- Podsvícený displej
- 2,5 W reproduktor
- Programová paměť pro 30 stanic FM
- Přehrávač MP3 přes připojení USB

### 43 Příprava zařízení k provozu

#### 43.1 Sestava teleskopické antény

Počet a kvalita přijímaných stanic závisí na podmínkách příjmu v místě instalace. Vynikajícího příjmu lze dosáhnout s teleskopickou anténou.

- > Umístěte teleskopickou anténu a natáhněte ji podélně.

 Přesné umístění teleskopické antény je často důležité, zejména v okrajových oblastech příjmu FM.

 První hledání začněte u okna směrem ke stožáru vysílače. Za špatného počasí může být příjem omezen.

 Během přehrávání stanic se nedotýkejte teleskopické antény. Mohlo by to vést k rušení příjmu a ke ztrátě zvuku.

#### 43.2 Připojení k napájení

##### **POZOR!**

Nedotýkejte se síťové zástrčky mokřýma rukama, hrozí nebezpečí úrazu elektrickým proudem!

##### **POZOR!**

Síťový kabel napájecího zdroje umístěte tak, aby o něj nikdo nezakopl.

- > Připojte síťovou zástrčku napájecí jednotky CLASSIC 200 do síťové zásuvky (100-240 V ~ 60/50 Hz).
- > Před připojením spotřebiče do zásuvky se ujistěte, že provozní napětí spotřebiče odpovídá místnímu síťovému napětí.

 Pokud zástrčku nepoužíváte, vytáhněte ji ze zásuvky. Vytáhněte zástrčku, nikoli kabel. Před bouřkou odpojte zařízení ze zásuvky. Pokud nebudete



spotřebič delší dobu používat, např. před vydáním se na dlouhou cestu, odpojte jej ze zásuvky. Teplo vznikající při provozu musí být odváděno pomocí

dostatečnou cirkulaci vzduchu. Proto spotřebič nezakrývejte a neumísťujte do uzavřené skříně. Kolem spotřebiče zajistěte volný prostor alespoň 10 cm.

### 4.3.3 Používání sluchátek



#### Poškození sluchu!

Neposlouchejte rádio při vysoké hlasitosti přes sluchátka. Mohlo by dojít k trvalému poškození sluchu. Před použitím sluchátek nastavte hlasitost zařízení na minimum.

-  Používejte pouze sluchátka s 3,5milimetrovou zástrčkou.
- > Zasuňte zástrčku sluchátek do zdířky pro sluchátka v zařízení. Zvuk je nyní přehráván pouze přes sluchátka, reproduktor je ztlumen.
- > Pokud chcete opět poslouchat přes reproduktory, vyjměte zástrčku sluchátek ze zásuvky pro sluchátka zařízení.
-  Zvuk z výstupu sluchátek je stereofonní. Po připojení
-  sluchátek je reproduktor odpojen.

### 4.4 Obecné funkce zařízení

#### 4.4.1 Zapnutí zařízení

- > Pro zajištění dobrého příjmu FM zcela vysuňte teleskopickou anténu, která je umístěna na zadní straně přístroje.
- > Připojte napájecí zdroj ke vstupu stejnosměrného napájení.
- > Stiskněte **POWER/FUNC**.
-  Zařízení by se mělo používat pouze s dodaným napájecím zdrojem.
-  Pokud zařízení nebudete delší dobu používat, odpojte napájecí zdroj ze zásuvky.

#### 4.4.2 Vypnutí zařízení

- > Chcete-li přístroj vypnout, stiskněte a podržte tlačítko **POWER/ FUNC** po dobu 3 sekund, dokud se nezobrazí nápis "**OFF**".

#### 4.4.3 Ovládání hlasitosti

- > Hlasitost nastavte otáčením knoflíku hlasitosti na přístroji.
  - Otáčejte ve směru hodinových ručiček - hlasitěji
  - Odbočte doleva, proti směru hodinových ručiček - klidnější.

### 5 Nastavení času

Aby hodiny správně fungovaly, je třeba je před prvním použitím nastavit. Po zapnutí rádia je LCD displej v režimu zobrazování času a ukazuje 0:00.



Pro přístup k nastavení času by rádio mělo být v pohotovostním režimu. Během přehrávání FM, AUX nebo USB není možné měnit zobrazený čas.

Pro přístup k nastavení času:

- > Vypněte rádio stisknutím a podržením tlačítka **POWER/FUNC** po dobu 3 sekund.
- > Rádio je nyní v pohotovostním režimu. Na displeji se zobrazí aktuální čas.
- > Stiskněte a podržte tlačítko **TIME/SET** déle, abyste spustili změna času.
- > Na displeji se zobrazí "24H". Použijte tlačítka **TU-/◀◀** a **TU+/▶▶** pro nastavení režimu zobrazení času 24H nebo 12H.
- > Výběr potvrďte stisknutím tlačítka **TIME/SET**. Na displeji začnou blikat číslice času.
- > Pomocí tlačítek **TU-/◀◀** a **TU+/▶▶** nastavte správný čas.
- > Výběr potvrďte stisknutím tlačítka **TIME/SET**. Na displeji začnou blikat číslice minut.
- > Pomocí tlačítek **TU-/◀◀** a **TU+/▶▶** správně nastavte minuty.
- > Stisknutím tlačítka **TIME/SET** potvrďte výběr a dokončete nastavení času.



Pokud po dobu přibližně 8 sekund nedojde k žádné aktivitě, zařízení se vrátí zpět.  
pro zobrazení času (pohotovostní režim).



Uložená časová nastavení se při výpadku napájení ztratí.

## 6 Příjem v pásmu FM

- > Pro zajištění dobrého příjmu FM zcela vysuňte teleskopickou anténu, která je umístěna na zadní straně přístroje.
- > Stiskněte tlačítko **POWER/FUNC**, dokud se nezobrazí frekvence. Rádio je v režimu přehrávání FM.

## 6.2 Automatické vyhledávání stanic

- > Chcete-li spustit automatické vyhledávání rozhlasových programů, stiskněte a podržte tlačítko **▶▶** /ALARM po dobu 3 sekund.
- > Zařízení automaticky vyhledává a ukládá rozhlasové stanice. Během vyhledávání se na displeji zobrazuje počet nalezených rozhlasových stanic.



Přístroj používá při automatickém vyhledávání funkci AUTO SEARCH, která automaticky uloží prvních 30 nalezených stanic. o silný signál FM do seznamu oblíbených. První nalezené silné rozhlasové stanice se uloží do předvoleb počínaje číslem 1 a konče číslem 30.



Pro nejlepší příjem FM úplně vysuňte teleskopickou FM anténu. Vyhněte se blízkosti reproduktorů nebo jiných elektrických zařízení.

## 6.3 Ruční ladění

- > Pomocí tlačítek **TU- / ◀◀** nebo **TU+ / ▶▶** nastavte požadovanou frekvenci.
- > Delším stisknutím tlačítek **TU- / ◀◀** nebo **TU+ / ▶▶** automaticky naladíte předchozí nebo následující dostupnou stanici.



Displej zobrazuje frekvenci v krocích po 0,05 MHz



Pokud je příjem příliš slabý a na přijímané stanici je šum, zkuste příjem zlepšit změnou polohy teleskopické antény.



Ruční ladění slouží k výběru slabších stanic, které mohou být při automatickém ladění přehlédnuty.



Pokud se automatické ladění nezastaví na přesné frekvenci stanice, například se zastaví na frekvenci 88,9 MHz místo 88,8 MHz, použijte metodu ručního ladění, abyste "naladili" přesnou frekvenci požadované stanice.



Pro maximální příjem FM tuneru zcela vysuňte anténu, abyste dosáhli nejlepšího příjmu FM rádia.

## 6.4 Ukládání stanic do oblíbených

Přístroj umožňuje uložit až 30 stanic FM, které lze kdykoli snadno vyvolat.

- > Pomocí tlačítek **TU- / ◀◀** nebo **TU+ / ▶▶** naladíte rádio. na požadovanou stanici.
- > Stiskněte a podržte tlačítko **TIME/SET** po dobu 3 sekund. Na LCD displeji začne blikat číslo nastaveného kanálu.
- > Poté vyberte číslo, pod kterým má být stanice uložena, pomocí tlačítek **TU- / ◀◀** nebo **TU+ / ▶▶**
- > Volbu potvrdíte stisknutím a podržením tlačítka **TIME/SET** po dobu 3 sekund.

## 6.5 Vyvolání uloženého programu

- > Přednastavené stanice lze vyvolat stisknutím jednoho tlačítka najednou. **ČAS/NASTAVENÍ**.
- > Poté zvolte číslo programu pomocí tlačítek **TU- / ◀◀** nebo **TU+ / ▶▶**

## 7 Funkce alarmu

Rádio umožňuje nastavit dva alarmy v předem určený čas. Může fungovat jako budík nebo přehrávat rozhlasovou stanici.

### 7.1 Nastavení času budíku



Nastavení budíku i jeho deaktivace může probíhat pouze v pohotovostním režimu.

## Alarm1

- > Stisknutím a podržením tlačítka **POWER/FUNC** po dobu 3 sekund přepněte přístroj do pohotovostního režimu (spánku).
- > Stiskněte a podržte tlačítko **▶▶** /ALARM.
- > Pomocí tlačítek **TU- / ◀◀** a **TU+ / ▶▶** nastavte správný čas.
- > Stisknutím tlačítka **▶▶** /ALARM potvrďte výběr. Na displeji začnou blikat číslice minut.
- > Pomocí tlačítek **TU- / ◀◀** a **TU+ / ▶▶** správně nastavte minuty.
- > Stisknutím tlačítka **▶▶** /ALARM potvrďte výběr. Na displeji začne blikat buď "tune", nebo "buzz". V závislosti na nastavení umožní "tune" probuzení naposledy přehrávanou rozhlasovou stanicí a "buzz" znamená probuzení zvukem bzučáku.
- > Pomocí tlačítek **TU- / ◀◀** a **TU+ / ▶▶** nastavte požadovaný režim buzení.
- > Stisknutím tlačítka **▶▶** /ALARM potvrďte výběr. Na displeji začne blikat "ON" nebo "OFF". Výběrem možnosti "ON" se příslušný alarm aktivuje, výběrem možnosti "OFF" se alarm deaktivuje.
- > Stisknutím tlačítka **▶▶** /ALARM potvrďte výběr.

## Alarm 2

- > U alarmu č. 2 postupujte obdobně podle výše uvedených kroků.

## 7.2 Funkce Snooze

- > Když se ozve alarm (bzučák nebo rozhlasová stanice), můžete stisknout tlačítko .  
Tlačítko **SNZ/SLP**, abyste si dopřáli ještě několik minut spánku. Budík se zastaví asi na 9 minut a poté se znovu spustí.

## 7.3 Deaktivace alarmu

- > Chcete-li budík deaktivovat (vypne se i funkce odložení), stiskněte tlačítko **jakékoli** tlačítko kromě tlačítka **SNZ/SLP**.



Budík se rozezná následující den ve stejnou dobu.

## 7.4 Deaktivace alarmu

- > Chcete-li alarm deaktivovat, postupujte podle bodu **7.1** a v posledním kroku nastavení příslušného alarmu zvolte "OFF". Alarm se stane neaktivním.

## 8 Funkce automatického vypnutí

Tato funkce umožňuje naprogramovat vypnutí rádia po určité době. Čas vypnutí lze nastavit v provozním režimu (Rádio nebo AUX).

- > Chcete-li aktivovat funkci spánku, stiskněte na delší dobu tlačítko **SNZ/SLP** a poté opakovaně tlačítko **SNZ/SLP** na jednotce, na LCD displeji se zobrazí "90, 80, 70, 60, 50, 40, 30, 20, 10, OFF".
- > Příklad: Pokud je vybrána hodnota "**40**", jednotka se vypne po 40 minutách. V případě volby "**OFF**" bude jednotka nadále pracovat, doba vypnutí nebude nastavena.

## 9 Vstup AUX

Model CLASSIC 200 je vybaven vstupní audio zásuvkou (AUX IN, 3,5mm jack) pro připojení externích přehrávačů mp3 a CD.





- > Pro připojení rádia k externímu audio přehrávači je nutný kabel jack 3,5 mm (kabel není součástí dodávky).
- > Jeden konec kabelu připojte do zásuvky **AUX-IN** na zadní straně přístroje a druhý konec do zásuvky **AUX-OUT** externího zvukového zařízení.
- > Zapněte externí zvukové zařízení (např. přehrávač mp3).
- > Stiskněte tlačítko **POWER/FUNC**, dokud se nezobrazí AUX.
- > Přehrávání zvuku z externího zařízení můžete poslouchat prostřednictvím reproduktorů.
- > Pomocí ovladače hlasitosti zvolte požadovanou hlasitost. Všechny ostatní funkce externího zařízení ovládejte jako obvykle.



Pokud jste připojili konektor AUX OUT externího zařízení, stačí nastavit pouze hlasitost zařízení CLASSIC 200. Pokud jste připojili konektor pro sluchátka externího zařízení, může být nutné nastavit jak hlasitost, tak ovládání hlasitosti externího zařízení a ovládání hlasitosti na CLASSIC 200, abyste našli nejžádanější nastavení hlasitosti.

## 10 Přehrávání přes USB

Zařízení umožňuje přehrávání souborů mp3 z připojeného paměťového zařízení USB.

- > Připojte paměťovou kartu na zadní straně zařízení.
- > Přehrávání spustíte stisknutím tlačítka  /ALARM.
- > Chcete-li přeskočit na další skladbu, stiskněte tlačítko **TU+** .
- > Chcete-li přeskočit na předchozí skladbu, stiskněte tlačítko **TU-** .
- > Delším stisknutím a podržením tlačítek **TU+**  nebo **TU-**  lze skladbu přetáčet vpřed nebo vzad.



Maximální velikost paměti USB podporovaná zařízením je 32 GB. Podporovaný formát souborů je FAT32.



Port USB slouží pouze k přehrávání souborů mp3. Port USB nelze použít k nabíjení telefonů.



Zařízení přehrává soubory v alfanumerickém pořadí.

## 11 Čištění



Abyste předešli riziku úrazu elektrickým proudem, nečistěte spotřebič mokrým hadříkem nebo pod tekoucí vodou. Před čištěním vytáhněte síťovou zástrčku a přístroj vypněte!



Nepoužívejte žádný z následujících přípravků: Slanou vodu, insekticidy, rozpouštědla obsahující chlor nebo kyselinu (sal amoniakální).



Kryt čistěte měkkým hadříkem navlhčeným vodou. Nepoužívejte metylalkohol, ředidla apod.; ty mohou poškodit povrch přístroje.

## 12 Řešení problémů

Pokud jednotka nefunguje tak, jak má, zkontrolujte ji podle následující tabulky.

Symptom	Možná příčina
Zařízení se nezapne.	Zařízení není napájeno.
Není zde žádný zvuk.	Zesilte hlasitost.
Příjem FM je špatný	Anténu zcela vyjměte. Změna polohy antény nebo samotného zařízení
Zařízení nefunguje, zařízení se zhroutilo.	Odpojte přístroj od elektrické sítě a znovu jej připojte k elektrické síti.
Jsou slyšet zvuky.	V blízkosti přístroje se nachází mobilní telefon nebo jiné zařízení vysílající rušivé rádiové vlny. Odstraňte mobilní telefon nebo zařízení z blízkosti rádia.

Pokud se závadu stále nedaří odstranit, kontaktujte technickou horkou linku.

## 13 Technické údaje

Zdroje příjmu	FM, USB, AUX IN
Napájení	DC 5,0 V /1A
Frekvence	UKW: 87,5 - 108 MHz
Spotřeba energie	Za provozu max.: 5 W, v pohotovostním režimu: < 1W
Výstupní výkon	2,5 W RMS
Okolní vlhkost	Během provozu: 30-80%
Okolní teplota	Během provozu: 0 ~ 35 °C
Hmotnost (kg)	800g
Rozměry (š x v x h) cm	21 x 12 x 11,5 mm

CS

## 14 Technické specifikace napájecího zdroje

Dodavatel	TechniSat Digital Sp. z o.o.
Model	JF005WR-0500100VH
Vstupní napětí	AC 100-240 V
Vstupní frekvence	50-60 Hz
Výstupní napětí	DC 5,0 V
Výstupní proud	1,0 A
Výstupní výkon	5 W
Průměrná účinnost v provozním režimu	74,82%
Spotřeba energie bez zatížení	0,07 W





# TechniSat



**TechniSat KLASSIEK 200**

# 1 Foto's

## 1.1 Vooraanzicht

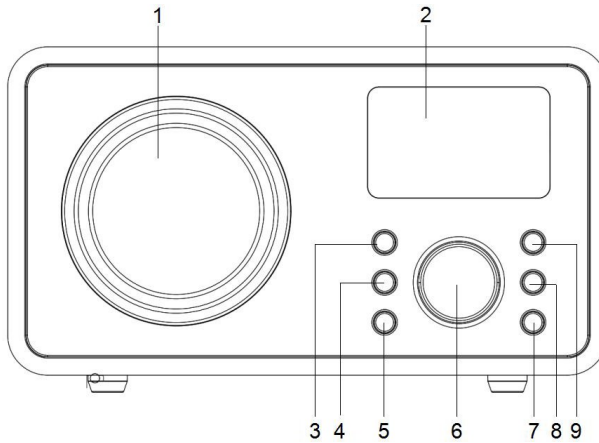

- 1. Luidspreker
- 2. Weergave
- 3. POWER/FUNC
- 4.  /ALARM9
- 5. TIJD/SET

- VOLUME +/-
- 7. SLP/SNZ
- 8. TU- 
- . TU+ 

## 1.2 Achteraanzicht

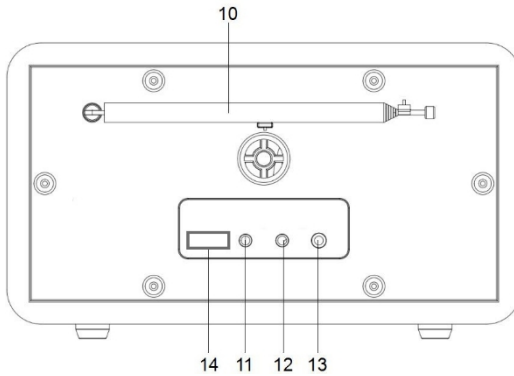

- 10. Telescopische antenne
- 11. Voedingsingang (DC)
- 12. AUX IN (AUX-ingang)

- . Hoofdtelefooningang (3,5 mm stereo)
- USB-aansluiting (mp3)

## 3 Veiligheidsinstructies

### 3.1 Voorwoord

#### Geachte klanten,

Bedankt voor het kiezen van een TechniSat-radio.

Deze gebruiksaanwijzing is bedoeld om u vertrouwd te maken met de functies van uw nieuwe apparaat en deze optimaal te gebruiken. Het zal je helpen om de radio veilig en voor het beoogde doel te gebruiken. Het is bedoeld voor iedereen die het apparaat installeert, bedient, reinigt of afdankt.

Bewaar de gebruiksaanwijzing op een veilige plaats voor toekomstig gebruik.

TechniSat-team

### 3.2 Gebruikte symbolen

#### In deze handleiding:



Geeft een veiligheidsinstructie aan, waarvan het niet opvolgen kan leiden tot ernstig letsel of de dood veroorzaken. Neem de volgende signaalwoorden in acht:

**GEVAAR** - Ernstig letsel met de dood tot gevolg.

**WAARSCHUWING** - Zwaar lichamelijk letsel dat de dood tot gevolg kan hebben.

**OPMERKING** - Blessures.



Het geeft de voorzorgsmaatregelen aan die in acht moeten worden genomen om defecten aan het apparaat, gegevensverlies/misbruik of onbedoelde bediening te voorkomen. Het beschrijft ook verdere functies van het apparaat.



Waarschuwing voor elektrische spanning. Neem alle veiligheidsinstructies in acht om elektrische schokken te voorkomen. Open het apparaat nooit.

#### Op het apparaat:



Gebruik binnenshuis - apparaten gemarkeerd met dit symbool zijn alleen geschikt voor gebruik binnenshuis.



Uw apparaat is CE-gemarkeerd en voldoet aan alle vereiste EU-normen.



Dit apparaat is ontworpen en gefabriceerd met hoogwaardige materialen en onderdelen die geschikt zijn voor hergebruik. Het symbool van de doorgekruiste vuilnisbak op wiertjes geeft aan dat dit product gescheiden moet worden ingezameld in overeenstemming met Richtlijn 2012/19/EU van het Europees Parlement en de Raad en in overeenstemming met Richtlijn 2006/66/EG van het Europees Parlement en de Raad, en informeert u dat elektrische en elektronische apparatuur en batterijen en accu's het einde van hun levensduur hebben bereikt,

mag niet samen met ander huishoudelijk afval worden weggegooid. De gebruiker is verplicht om het in te leveren bij een inzamelaar voor afgedankte elektrische en elektronische apparatuur en batterijen en accu's. inclusief naar een geschikte winkel, lokaal inzamelpunt of gemeentelijke eenheid. Afgedankte apparatuur kan schadelijke gevolgen hebben voor het milieu en de menselijke gezondheid door de mogelijke aanwezigheid van gevaarlijke stoffen, mengsels en componenten. Het huishouden speelt een belangrijke rol bij het hergebruik en de nuttige toepassing, inclusief recycling, van afgedankte apparatuur. In dit stadium worden houdingen gevormd die van invloed zijn op het behoud van het gemeenschappelijk goed, namelijk een schoon milieu. Huishoudens zijn ook een van de grootste gebruikers van kleine apparatuur en rationeel beheer van deze apparatuur beïnvloedt de terugwinning van secundaire grondstoffen. Aan het einde van de levenscyclus van het product mag het niet worden weggegooid bij het normale huishoudelijke afval, maar bij een inzamelpunt voor gebruikte elektrische en elektronische apparatuur. Dit wordt aangegeven door het symbool op het product, de gebruikershandleiding of de verpakking. Materialen zijn recyclebaar volgens het label. Door uw oude apparatuur te hergebruiken, te recyclen of op een andere manier te hergebruiken, levert u een belangrijke bijdrage aan de bescherming van het milieu.

### 33 Doel

De TechniSat CLASSIC 200 is ontworpen om UKW radio-uitzendingen te ontvangen. Het apparaat is bedoeld voor privégebruik en is niet geschikt voor commerciële doeleinden.

### 34 Veilig gebruik

Neem de volgende instructies in acht om de veiligheidsrisico's tot een minimum te beperken, schade aan de apparatuur te voorkomen en bij te dragen aan de bescherming van het milieu.

Lees alle veiligheidsinstructies zorgvuldig en bewaar ze voor toekomstig gebruik. Neem altijd alle waarschuwingen en instructies in deze handleiding en op de achterkant van het apparaat in acht.



#### **GEVAAR!**

Open het apparaat nooit!

Het aanraken van levende onderdelen is levensgevaarlijk!



#### **WAARSCHUWING!**

Verstikkingsgevaar! Laat verpakkingen en onderdelen daarvan niet achter bij kinderen. Verstikkingsgevaar door folie en andere verpakkingsmaterialen!



Voor een correct gebruik van het apparaat en om schade aan het apparaat en persoonlijk letsel te voorkomen, moeten alle volgende instructies worden opgevolgd.

- Repareer het apparaat niet zelf. Reparaties mogen alleen worden uitgevoerd door getrainde professionals. Neem contact op met

onze klantenservice.

- Het apparaat mag alleen worden gebruikt onder de omgevingscondities die ervoor zijn gespecificeerd.
- Stel het apparaat niet bloot aan druipend of spattend water. Als er water in het apparaat komt, schakel het dan uit en waarschuw de servicedienst.
- Stel het apparaat niet bloot aan warmtebronnen die het apparaat opwarmen naast normaal gebruik.
- Neem in geval van een merkbaar defect aan het apparaat, geur of rook, ernstige storingen of schade aan de behuizing onmiddellijk contact op met het servicecentrum.
- Het apparaat mag alleen worden gebruikt met de opgegeven netspanning. Probeer het apparaat nooit op een andere spanning te gebruiken.
- Als het apparaat beschadigd is, mag het niet worden gebruikt.
- Gebruik het apparaat niet in de buurt van badkuipen, douches, zwembaden of stromend/spattend water. Er bestaat een risico op elektrische schokken en/of schade aan het apparaat.
- Vreemde voorwerpen, zoals naalden, munten enz. mogen niet in het apparaat vallen. Raak de aansluitcontacten niet aan met metalen voorwerpen of vingers. Dit kan kortsluiting veroorzaken.
- Het apparaat is niet bedoeld voor gebruik door personen (inclusief kinderen) met verminderde lichamelijke, zintuiglijke of geestelijke vermogens, of met gebrek aan ervaring en/of kennis, tenzij zij onder toezicht staan van of instructies hebben gekregen over het gebruik van het apparaat van een persoon die verantwoordelijk is voor hun veiligheid.
- Het is verboden om wijzigingen aan te brengen aan het apparaat.

### 341 Wettelijke richtlijnen



TechniSat verklaart hierbij dat het radioapparaat van het type CLASSIC 200 voldoet aan richtlijn 2014/53/EU en RoHS. De volledige tekst van de EU-verklaring van overeenstemming is beschikbaar op het volgende webadres:

[hGp://konf.tsat.de/?ID=24667](http://konf.tsat.de/?ID=24667)



TechniSat is niet verantwoordelijk voor schade aan het product die is veroorzaakt door invloeden van buitenaf, slijtage of onjuist gebruik, ongeautoriseerde reparaties, wijzigingen of ongelukken.



Wijzigingen en drukfouten voorbehouden. Reproductie en vermenigvuldiging alleen met toestemming van de uitgever. De nieuwste versie van de handleiding is beschikbaar in PDF-formaat in het downloadgedeelte op de TechniSat homepage op [www.technisat.pl](http://www.technisat.pl).

## 342 Service-informatie

- i** Dit product is op kwaliteit getest en wordt geleverd met een wettelijke garantieperiode van 24 maanden vanaf de aankoopdatum. Bewaar uw factuur als bewijs van aankoop. In het geval van een garantieclaim worden de verzendkosten rechtstreeks naar de fabrikant betaald door de klant.
- i** Voor vragen en informatie of als je een probleem hebt met dit apparaat, is onze technische hotline beschikbaar: van maandag. - tot vrijdag, van 8:00 tot 16:00 uur op t e l e f o o n n u m m e r : +71 310 41 48.
- i** De garantiegever verbindt zich ertoe om, binnen het kader van de verleende garantie, op eigen kosten alle gebreken aan het product te verhelpen. De gebreken worden verholpen door het gebrekkige product te vervangen door een nieuw, vrij van gebreken, of door het product te repareren.
- i** Om gebruik te kunnen maken van de garantie moet de koper het defecte product melden bij het verkooppunt waar het product is gekocht en het defecte product daar afleveren. Het product moet compleet geleverd worden.
- i** De garantie dekt geen defecten aan het product die door de koper zijn veroorzaakt of die het gevolg zijn van:
- het product gebruiken of installeren op een manier die niet in overeenstemming is met de gebruiksaanwijzing,
  - onjuiste opslag of onjuist onderhoud van het apparaat,
  - reparaties of wijzigingen aan het product door onbevoegde personen,
  - binnendringen van vloeistoffen of vreemde voorwerpen,
  - blikseminslag en stroompieken
- i** De bepalingen van de garantie sluiten de rechten van kopers (consumenten) onder het algemeen toepasselijk recht (garantie) niet uit, beperken of schorten deze niet op.
- i** Om gedetailleerde informatie over een Product te verkrijgen, met inbegrip van de regels en procedures voor de garantieprocedure, de toekenning van een RMA-nummer, is het mogelijk om **per** telefoon op 71 310 41 48 of per e-mail op [serwis@technisat.com](mailto:serwis@technisat.com) , op werkdagen van 8.00 tot 16.00 uur. **Serviceaanvragen ON-LINE op: [www.serwis.technisat.com](http://www.serwis.technisat.com).**

## 4 Beschrijving van het apparaat

### 41 Inhoud van het apparaat

Controleer of het volgende is meegeleverd: 1x  
TechniSat CLASSIC 200  
1x  
Gebruiksaanwijzing  
1x Voeding

### 42 Speciale functies

De radio heeft de volgende speciale functies:

- FM-radio-ontvangst.
- UKW-ontvangstbereik 87,5-108 MHz (analog).
- Display met achtergrondverlichting
- 2,5 W luidspreker
- Programmageheugen voor 30 FM-zenders
- MP3-speler via USB-aansluiting

### 43 Het apparaat voorbereiden op gebruik

#### 43.1 Opstelling telescopische antenne

Het aantal en de kwaliteit van de ontvangen zenders hangt af van de ontvangsomstandigheden op de installatielocatie. Met een telescopische antenne is een uitstekende ontvangst mogelijk.

- > Plaats de telescopische antenne en verleng hem in de lengte.



Nauwkeurige plaatsing van de telescopische antenne is vaak belangrijk, vooral in perifere FM-ontvangstgebieden.



Begin je eerste zoektocht bij het raam in de richting van de zendmast. Bij slecht weer kan de ontvangst beperkt zijn.



Raak de telescopische antenne niet aan tijdens het afspelen van zenders. Dit kan leiden tot ontvangststoringen en het vervagen van het geluid.

#### 43.2 Aansluiting op voeding



#### **WAARSCHUWING!**

Raak de netstekker niet aan met natte handen, dit kan elektrische schokken veroorzaken!



#### **OPMERKING!**

Leg het netsnoer van de voeding zo dat niemand erover kan struikelen.

- > Steek de stekker van de voedingseenheid van de CLASSIC 200 in een stopcontact (100-240V ~ 60/50 Hz ).
- > Controleer voordat u het apparaat op het stopcontact aansluit of de bedrijfsspanning van het apparaat overeenkomt met de plaatselijke netspanning.





Trek de stekker uit het stopcontact als je hem niet gebruikt. Trek aan de stekker, niet aan de kabel. Trek de stekker uit het stopcontact voordat het gaat onwieren. Trek de stekker uit het stopcontact als het apparaat lange tijd niet gebruikt gaat worden, bijvoorbeeld voordat u aan een lange reis begint. De warmte die vrijkomt tijdens het gebruik moet worden afgevoerd door de

voldoende luchtcirculatie. Dek het apparaat daarom niet af en plaats het niet in een gesloten kast. Zorg voor een vrije ruimte van minstens 10 cm rondom het apparaat.

### 433 Gebruik van een hoofdtelefoon

#### Schade aan het gehoor!

Luister niet naar de radio op hoog volume via een hoofdtelefoon. Dit kan blijvende schade aan uw gehoor veroorzaken. Zet het volume van het apparaat op het minimum voordat u een hoofdtelefoon gebruikt.



Gebruik alleen hoofdtelefoons met een stekker van 3,5 mm.

- > Steek de stekker van de hoofdtelefoon in de hoofdtelefoonaansluiting van het apparaat. Het geluid wordt nu alleen afgespeeld via de hoofdtelefoon, de luidspreker is uitgeschakeld.
- > Als u weer via de luidsprekers wilt luisteren, haalt u de stekker van de hoofdtelefoon uit de hoofdtelefoonaansluiting van het apparaat.



Het geluid van de hoofdtelefoonuitgang is stereo.



Wanneer een hoofdtelefoon wordt aangesloten, wordt de luidspreker uitgeschakeld.

### 44 Algemene apparaatfuncties

#### 441 Het apparaat inschakelen

- > Voor een goede FM-ontvangst moet u de telescopische antenne aan de achterkant van het apparaat volledig uitschuiven.
- > Sluit de voeding aan op de DC-ingang.
- > Druk op **POWER/FUNC**.



Het apparaat mag alleen worden gebruikt met de bijgeleverde voeding.



Trek de stekker uit het stopcontact als het apparaat lange tijd niet wordt gebruikt.

#### 442 Het apparaat uitschakelen

- > Om het apparaat uit te schakelen, houdt u de **AAN/UIT-knop** 3 seconden ingedrukt tot "**OFF**" verschijnt.

#### 443 Volumeregelaar

- > Pas het volume aan door aan de volumeknop op het apparaat te draaien.
  - Rechtsom draaien - luider
  - Linksaf, tegen de klok in - rustiger.

### 5 Tijdstelling

Om de klok goed te laten werken, moet deze voor het eerste gebruik worden

ingesteld. Wanneer de radio wordt ingeschakeld, staat het LCD-display in de tijdmodus en toont het 0:00 uur.



Om toegang te krijgen tot de tijdsinstellingen, moet de radio in stand-by staan. Tijdens het afspelen van FM, AUX of USB is het niet mogelijk om de weergegeven tijd te wijzigen.

Voor toegang tot de tijdsinstellingen:

- > Schakel de radio uit door de knop **POWER/FUNC** 3 seconden ingedrukt te houden.
- > De radio staat nu in stand-by. De huidige tijd wordt weergegeven op het scherm.
- > Houd de **TIME/SET** knop langer ingedrukt om de tijdsverandering.
- > Op het scherm verschijnt "24H". Gebruik de toetsen **TU- / ⏪** en **TU+ / ⏩** om de 24H of 12H tijdweergave in te stellen.
- > Druk op de knop **TIME/SET** om de selectie te bevestigen. De tijdcijfers beginnen te knipperen op het display.
- > Gebruik de toetsen **TU- / ⏪** en **TU+ / ⏩** om de tijd correct in te stellen.
- > Druk op de knop **TIME/SET** om de selectie te bevestigen. De minuutcijfers beginnen te knipperen op het scherm.
- > Gebruik de toetsen **TU- / ⏪** en **TU+ / ⏩** om de minuten correct in te stellen.
- > Druk op de knop **TIME/SET** om de selectie te bevestigen en het instellen van de tijd te voltooien.



Als er gedurende ongeveer 8 seconden geen activiteit is, zal het apparaat terugkeren voor tijdweergave (stand-bymodus).



Opgeslagen tijdsinstellingen gaan verloren als de stroom uitvalt.

## 6 FM-ontvangst

- > Voor een goede FM-ontvangst moet u de telescopische antenne aan de achterkant van het apparaat volledig uitschuiven.
- > Druk op de knop **POWER/FUNC** tot de frequentie verschijnt. De radio staat in de FM-afspeelmodus.

### 6.2 Automatisch zenders zoeken

- > Om het automatisch zoeken naar radioprogramma's te starten, houdt u de knop **▶▶ /ALARM** 3 seconden ingedrukt.
- > Het apparaat zoekt automatisch naar radiozenders en slaat ze op. Tijdens het scannen toont het display het aantal gevonden radiozenders.



Het apparaat gebruikt de AUTO SEARCH-functie tijdens het automatisch zoeken, die automatisch de eerste 30 gevonden zenders opslaat o sterk FM-sigitaal naar de favorietenlijst. De eerste sterke radiozenders die worden gevonden, worden opgeslagen in de voorkeurszenders, beginnend bij 1 en eindigend bij 30.



Voor de beste FM-ontvangst moet u de telescopische FM-antenne volledig

uitschuiven. Vermijd de nabijheid van luidsprekers of andere elektrische apparatuur.

## 6.3 Handmatig afstemmen

- > Gebruik de toetsen **TU- / ⏪** of **TU+ / ⏩** om de gewenste frequentie in te stellen.
- > Druk langer op de knoppen **TU- / ⏪** of **TU+ / ⏩** om automatisch af te stemmen op de vorige of volgende beschikbare zender.



Display toont frequentie in stappen van 0,05 MHz



Als de ontvangst te zwak is en er ruis is op de ontvangen zender, probeer dan de ontvangst te verbeteren door de telescopische antenne te verplaatsen.



Gebruik handmatige afstemming om zwakkere zenders te selecteren die mogelijk gemist worden tijdens automatische afstemming.



Als de automatische afstemming niet stopt bij de exacte frequentie van de zender, bijvoorbeeld bij 88,9 MHz in plaats van 88,8 MHz, gebruik dan de handmatige afstemmethode om 'af te stemmen' op de exacte frequentie van de gewenste zender.



Voor maximale FM-ontvangst moet u de antenne volledig uitschuiven.

## 6.4 Stations opslaan bij favorieten

Het apparaat kan tot 30 FM-zenders opslaan die je op elk moment gemakkelijk kunt oproepen.

- > Gebruik de toetsen **TU- / ⏪** of **TU+ / ⏩** om af te stemmen op de radio naar de gewenste zender.
- > Houd de knop **TIME/SET** 3 seconden lang ingedrukt. Het ingestelde kanaalnummer knippert op het LCD-display.
- > Selecteer vervolgens het nummer waaronder de zender moet worden opgeslagen met de toetsen **TU- / ⏪** of **TU+ / ⏩**.
- > Houd de **TIME/SET** knop 3 seconden ingedrukt om de selectie te bevestigen.

## 6.5 Een opgeslagen programma oproepen

- > Voorkeuzezenders kunnen worden opgeroepen door één knop tegelijk in te drukken **TIJD/SET**.
- > Selecteer vervolgens het programmanummer met de toetsen **TU- / ⏪** of **TU+ / ⏩**.

## 7 Alarmfunctie

Met de radio kun je twee alarmen instellen op een vooraf bepaald tijdstip. Hij kan functioneren als wekker of een radiostation afspeelen.

### 7.1 De wektijd instellen



Het instellen van het alarm en het uitschakelen van het alarm kan alleen plaatsvinden in de stand-bymodus.

## Alarm1

- > Zet het toestel in stand-by (slaapstand) door de knop **POWER/FUNC 3** seconden ingedrukt te houden.
- > Houd de toets **▶||** /ALARM ingedrukt.
- > Gebruik de toetsen **TU- /◀◀** en **TU+ /▶▶** om de tijd correct in te stellen.
- > Druk op **▶||** /ALARM om de selectie te bevestigen. De minuten beginnen te knippen op het display.
- > Gebruik de toetsen **TU- /◀◀** en **TU+ /▶▶** om de minuten correct in te stellen.
- > Druk op **▶||** /ALARM om de selectie te bevestigen. Op het scherm begint "tune" of "buzz" te knippen. Afhankelijk van de instelling kunt u met "tune" gewekt worden met de laatst afgespeelde radiozender en met "buzz" met het zoemgeluid.
- > Gebruik de knoppen **TU- /◀◀** en **TU+ /▶▶** om de gewenste wekmodus in te stellen.
- > Druk op **▶||** /ALARM om de selectie te bevestigen. "ON" of "OFF" begint te knippen op het display. Door "ON" te selecteren wordt het betreffende alarm geactiveerd, door "OFF" te selecteren wordt het alarm gedeactiveerd.
- > Druk op **▶||** /ALARM om de selectie te bevestigen.

## Alarm 2

- > Voor Alarm nr. 2 volgt u de bovenstaande stappen op analoge wijze.

## 72 Sluimerfunctie

- > Wanneer het alarm afgaat (zoemer of radiozender), kunt u op de knop **SNZ/SLP** knop om nog een paar minuten te slapen. De wekker stopt ongeveer 9 minuten en start dan opnieuw.

## 73 Alarm deactiveren

- > Om het alarm uit te schakelen (schakelt ook snooze uit), druk op **elke** knop behalve de **SNZ/SLP** knop.



Het alarm gaat de volgende dag op dezelfde tijd af.

## 74 Alarm deactiveren

- > Om het alarm uit te schakelen, volgt u sectie **7.1.** en selecteert u "OFF" in de laatste stap van de instelling van het betreffende alarm. Het alarm wordt inactief.

## 8 Automatische uitschakelfunctie

Met deze functie kunt u programmeren dat de radio na een bepaalde tijd wordt uitgeschakeld. De tijd om uit te schakelen kan worden ingesteld in de bedieningsmodus (Radio of AUX).

- > Om de slaapfunctie te activeren drukt u langer op de **SNZ/SLP** knop en vervolgens herhaaldelijk op de **SNZ/SLP** knop op het apparaat, op het LCD display verschijnt "90, 80, 70, 60, 50, 40, 30, 20, 10, OFF".
- > Voorbeeld: als "**40**" is geselecteerd, wordt het apparaat na 40 minuten uitgeschakeld. In het geval van "**OFF**" blijft het toestel werken, de uitschakeltijd wordt niet ingesteld.

## 9 AUX-ingang

De CLASSIC 200 heeft een audio-ingang (AUX IN, 3,5mm jack) voor het aansluiten van externe mp3-spelers, cd-spelers.





- > U hebt een 3,5 mm aansluitkabel nodig om de radio aan te sluiten op een externe audiospeler (kabel niet meegeleverd).
- > Sluit het ene uiteinde van de kabel aan op de **AUX-IN** aansluiting op de achterkant van het apparaat en het andere uiteinde op de **AUX-OUT** aansluiting van het externe audioapparaat.
- > Schakel een extern audioapparaat in (bijvoorbeeld een mp3-speler).
- > Druk op de knop **POWER/FUNC** tot AUX verschijnt. U kunt het geluid van het externe apparaat horen via de luidsprekers.
- > Gebruik de volumeregelaar om het gewenste volume te selecteren. Bedien alle andere functies van het externe apparaat zoals u gewend bent.



Als u de AUX OUT-aansluiting van een extern apparaat hebt aangesloten, hoeft u alleen het volume van de CLASSIC 200 aan te passen. Als u de hoofdtelefoonaansluiting van een extern apparaat hebt aangesloten, moet u mogelijk zowel het volume van de CLASSIC 200 als dat van de hoofdtelefoon aanpassen.  
volumeregelaar van het externe apparaat en de volumeregelaar van de CLASSIC 200 om de meest wenselijke volume-instelling te vinden.

## 10 Afspelen via USB

Met het apparaat kunnen mp3-bestanden worden afgespeeld vanaf een aangesloten USB-stick.

- > Sluit de geheugenstick aan op de achterkant van het apparaat.
- > Druk op  /ALARM om het afspelen te starten.
- > Druk op **TU+ /** om naar het volgende nummer te gaan. .
- > Druk op **TU- /** om naar het vorige nummer te gaan. .
- > Als u de knoppen **TU+ /**  of **TU- /**  langer ingedrukt houdt, kunt u een nummer snel vooruit- of terugspoelen.



De maximale USB-geheugengrootte die wordt ondersteund door het apparaat is 32GB. De ondersteunde bestandsindeling is FAT32.



De USB-poort wordt alleen gebruikt om mp3-bestanden af te spelen. De USB-poort kan niet worden gebruikt om telefoons op te laden.



Het apparaat speelt de bestanden in alfanumerieke volgorde af.

## 11 Schoonmaken



Reinig het apparaat niet met een natte doek of onder stromend water om het risico op elektrische schokken te voorkomen. Trek voor het reinigen de stekker uit het stopcontact en schakel het apparaat uit!



Gebruik geen van de volgende stoffen: Zout water, insecticiden, chloorhoudende oplosmiddelen of zuren (salmiak).



Reinig de behuizing met een zachte doek die is bevochtigd met water. Gebruik geen spiritus, verdunners, enz.; deze kunnen het oppervlak van het



apparaat beschadigen.

## 12 Problemen oplossen

Als het apparaat niet werkt zoals bedoeld, controleer dit dan aan de hand van de onderstaande tabel.

Symptoom	Mogelijke oorzaak
Het apparaat wordt niet ingeschakeld.	Het apparaat krijgt geen voeding.
Er is geen geluid.	Zet het volume harder.
FM-ontvangst is slecht	Verwijder de antenne volledig. De positie van de antenne of het apparaat zelf wijzigen
Het apparaat werkt niet, het apparaat is gecrasht.	Koppel het apparaat los van het lichtnet en sluit het opnieuw aan op het lichtnet.
Geluiden zijn hoorbaar.	Er is een mobiele telefoon of een ander apparaat dat storende radiogolven uitzendt in de buurt van het apparaat. Verwijder de mobiele telefoon of het apparaat uit de buurt van de radio.

Als de storing nog steeds niet kan worden verholpen, neem dan contact op met de technische hotline.

## 13 Technische gegevens

Ontvangstbronnen	FM, USB, AUX IN
Stroomvoorziening	DC 5,0 V /1A
Frequentie	UKW: 87,5 - 108 MHz
Stroomverbruik	Tijdens bedrijf max.: 5W, stand-by: < 1W
Uitgangsvermogen	2,5 W RMS
Luchtvochtigheid	Tijdens bedrijf: 30-80%
Omgevingstemperatuur	Tijdens bedrijf: 0 ~ 35 °C
Gewicht (kg)	800g
Afmetingen (B x H x D) cm	21 x 12 x 11,5 mm

## 14 Technische specificaties van de voeding

Leverancier	TechniSat Digital Sp. z o.o.
Model	JF005WR-0500100VH
Ingangsspanning	AC 100-240 V
Ingangsfrequentie	50-60 Hz
Uitgangsspanning	DC 5,0 V
Uitgangsstroom	1,0 A
Uitgangsvermogen	5 W

Gemiddelde efficiëntie in bedrijfsmodus	74,82%
Stroomverbruik bij nullast	0,07 W

# TechniSat



**TechniSat CLASSIC 200**

## 1 Photos

### 1.1 Vue de face

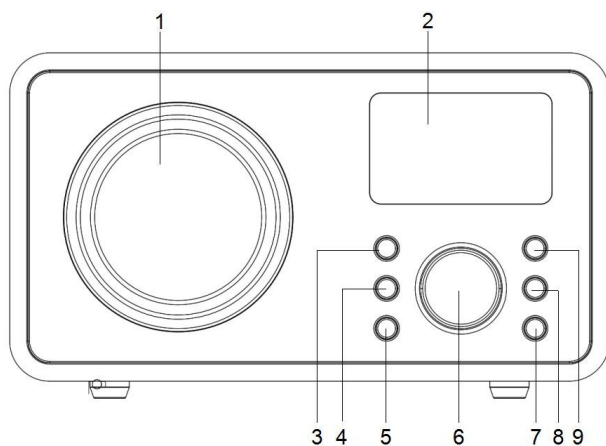

- 1. Haut-parleur
- 2. Affichage
- 3. POWER/FUNC
- 4. /ALARM9
- 5. TEMPS/REGLAGE

- VOLUME +/-
- 7) SLP/SNZ
- 8) TU-
- . TU+

### 1.2 Vue arrière

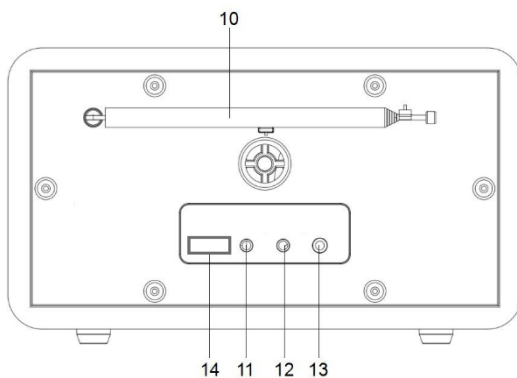

- 10. Antenne télescopique13
- 11. Entrée d'alimentation (DC)
- 12. AUX IN (entrée AUX)

- . Entrée casque (3,5 mm stéréo)
- Connecteur USB (mp3)

## 3 Consignes de sécurité

### 3.1 Avant-propos

#### Chers clients,

Merci d'avoir choisi une radio TechniSat.

Ce mode d'emploi a pour but de vous aider à vous familiariser avec les fonctions de votre nouvel appareil et à les utiliser de manière optimale. Il vous aidera à utiliser la radio en toute sécurité et conformément à l'usage auquel elle est destinée. Il s'adresse à toute personne qui installe, utilise, nettoie ou met au rebut l'appareil.

Conservez le mode d'emploi dans un endroit sûr pour pouvoir vous y référer ultérieurement.

L'équipe TechniSat

### 3.2 Symboles et symboles utilisés

#### Dans ce manuel :



Indique une consigne de sécurité dont le non-respect peut provoquer des blessures graves, voire mortelles. Respectez les signaux suivants :

**DANGER** - Blessures graves pouvant entraîner la mort.

**AVERTISSEMENT** - Blessures graves pouvant entraîner la mort.

**NOTE** - Blessures.



Elle indique les précautions à prendre pour éviter tout dysfonctionnement de l'appareil, toute perte/utilisation de données ou tout fonctionnement non intentionnel. Il décrit également d'autres fonctions de l'appareil.



Mise en garde contre la tension électrique. Respectez toutes les consignes de sécurité pour éviter les chocs électriques. Ne jamais ouvrir l'appareil.

#### Sur l'appareil :



Utilisation à l'intérieur - les appareils marqués de ce symbole conviennent uniquement à une utilisation à l'intérieur.



Votre appareil porte le marquage CE et répond à toutes les normes européennes requises.



Cet appareil a été conçu et fabriqué avec des matériaux et des composants de haute qualité qui peuvent être réutilisés. Le symbole de la poubelle barrée indique que ce produit fait l'objet d'une collecte sélective conformément à la directive 2012/19/UE du Parlement européen et du Conseil et conformément à la directive 2006/66/CE du Parlement européen et du Conseil, et vous informe que les équipements électriques et électroniques et les piles et accumulateurs ont atteint la fin de leur durée de vie utile,

ne doit pas être jeté avec les autres déchets ménagers. L'utilisateur est tenu de le remettre à un opérateur du système de collecte des déchets d'équipements électriques et électroniques et des piles et accumulateurs.

y compris dans un magasin approprié, un point de collecte local ou une unité municipale. Les déchets d'équipements peuvent avoir des effets néfastes sur l'environnement et la santé humaine en raison de leur contenu potentiel en substances, mélanges et composants dangereux. Les ménages jouent un rôle important en contribuant à la réutilisation et à la récupération, y compris le recyclage, des déchets d'équipements. C'est à ce stade que se forment les attitudes qui influencent la préservation du bien commun, à savoir un environnement propre. Les ménages sont également l'un des plus grands utilisateurs de petits équipements et la gestion rationnelle de ces équipements influe sur la récupération des matières premières secondaires.

En cas d'élimination incorrecte de ce produit, des sanctions peuvent être imposées conformément à la législation nationale. À la fin du cycle de vie du produit, celui-ci ne doit pas être éliminé avec les déchets ménagers normaux, mais déposé dans un point de collecte des équipements électriques et électroniques usagés. Ce point est indiqué par le symbole figurant sur le produit, le manuel d'utilisation ou l'emballage. Les matériaux sont recyclables selon l'étiquette. En réutilisant, recyclant ou valorisant d'une autre manière votre ancien équipement, vous apportez une contribution importante à la protection de l'environnement.

### 33 Objectif

Le TechniSat CLASSIC 200 est conçu pour recevoir les émissions de radio UKW. L'appareil est destiné à un usage privé et ne convient pas à des fins commerciales.

### 34 Manipulation sûre

Le respect des instructions suivantes permet de minimiser les risques de sécurité, d'éviter d'endommager l'appareil et de contribuer à la protection de l'environnement.

Lisez attentivement toutes les consignes de sécurité et conservez-les pour vous y référer ultérieurement. Respectez toujours les avertissements et les instructions figurant dans ce manuel et au dos de l'appareil.

#### **DANGER !**

N'ouvrez jamais l'appareil !

Le contact avec des composants sous tension met la vie en danger !

#### **ATTENTION !**

Risque d'asphyxie ! Ne pas confier l'emballage et ses éléments à des enfants.  
Risque d'asphyxie par les films et autres matériaux d'emballage !



Afin de garantir une utilisation correcte de l'appareil et d'éviter tout dommage à l'appareil et toute blessure, toutes les instructions suivantes doivent être respectées.

- Ne réparez pas l'appareil vous-même. Les réparations doivent être effectuées par des professionnels qualifiés. Contact

nos centres de service à la clientèle.

- L'appareil ne doit être utilisé que dans les conditions environnementales spécifiées.
- N'exposez pas l'appareil à des gouttes ou à des éclaboussures d'eau. Si de l'eau pénètre dans l'appareil, éteignez-le et prévenez le service après-vente.
- Ne pas exposer l'appareil à des sources de chaleur qui le réchauffent en plus de l'utilisation normale.
- En cas de défaut visible de l'appareil, d'odeur ou de fumée, de défauts importants ou de dommages au boîtier, contactez immédiatement le centre de service.
- L'appareil ne peut être utilisé qu'à la tension secteur spécifiée. N'essayez jamais de faire fonctionner l'appareil à une autre tension.
- Si l'appareil est endommagé, il ne doit pas être utilisé.
- N'utilisez pas l'appareil à proximité d'une baignoire, d'une douche, d'une piscine ou d'eau courante/éclaboussante. Il existe un risque d'électrocution et/ou d'endommagement de l'appareil.
- Les objets étrangers, tels que les aiguilles, les pièces de monnaie, etc. ne doivent pas tomber dans l'appareil. Ne pas toucher les contacts de connexion avec des objets métalliques ou les doigts. Cela peut provoquer un court-circuit.
- L'appareil n'est pas destiné à être utilisé par des personnes (y compris des enfants) dont les capacités physiques, sensorielles ou mentales sont réduites, ou qui manquent d'expérience et/ou de connaissances, à moins qu'elles n'aient été supervisées ou instruites sur l'utilisation de l'appareil par une personne responsable de leur sécurité.
- Il est interdit d'apporter des modifications à l'appareil.

### 3.4.1 Lignes directrices



TechniSat déclare par la présente que le dispositif radio de type CLASSIC 200 est conforme à la directive 2014/53/UE et à la directive RoHS. Le texte intégral de la déclaration de conformité de l'UE est disponible à l'adresse web suivante :  
[hGp://konf.tsat.de/?ID=24667](http://konf.tsat.de/?ID=24667)



TechniSat n'est pas responsable des dommages causés au produit par des influences extérieures, l'usure ou une mauvaise manipulation, des réparations non autorisées, des modifications ou des accidents.



Sous réserve de modifications et d'erreurs d'impression. Reproduction et duplication uniquement avec l'autorisation de l'éditeur. La dernière version du manuel est disponible au format PDF dans la zone de téléchargement de la page d'accueil de TechniSat à l'adresse [www.technisat.pl](http://www.technisat.pl).



## 342 Informations sur les services

- i** Ce produit a fait l'objet d'un test de qualité et bénéficie d'une garantie légale de 24 mois à compter de la date d'achat. Veuillez conserver votre facture comme preuve d'achat. En cas de recours à la garantie, les frais d'envoi directement au fabricant sont à la charge du client.
- i** Pour toute question et information ou si vous avez un problème avec cet appareil, notre hotline technique est disponible : du lundi. - au vendredi, de 8h00 à 16h00 au numéro de téléphone : +71 310 41 48.
- i** Le garant, dans le cadre de la garantie accordée, s'engage à éliminer à ses frais tout défaut du produit. L'élimination des défauts se fera en remplaçant le produit défectueux par un nouveau produit sans défaut ou en le réparant.
- i** Pour bénéficier de la garantie, l'acheteur doit signaler le produit défectueux au point de vente où le produit a été acheté et y livrer le produit défectueux. Le produit doit être livré complet.
- i** La garantie ne couvre pas les défauts du produit causés par l'acheteur ou résultant de :
- d'utiliser ou d'installer le produit d'une manière incompatible avec les instructions d'utilisation,
  - un stockage ou un entretien inadéquat de l'appareil,
  - les réparations ou modifications du produit effectuées par des personnes non autorisées,
  - la pénétration de liquides ou de corps étrangers,
  - la foudre et les surtensions des lignes électriques
- i** Les dispositions de la garantie n'excluent pas, ne limitent pas et ne suspendent pas les droits des acheteurs (consommateurs) en vertu de la loi généralement applicable (garantie).
- i** Pour obtenir des informations détaillées sur un produit, y compris les règles et procédures relatives à la procédure de garantie, l'attribution d'un numéro RMA, il est possible de
- par** téléphone au 71 310 41 48 ou par e-mail à [serwis@technisat.com](mailto:serwis@technisat.com) , les jours ouvrables de 8 heures à 16 heures. **Demandes de service en ligne à l'adresse : [www.serwis.technisat.com](http://www.serwis.technisat.com).**

## 4 Description du dispositif

### 41 Contenu de l'appareil

Veillez vérifier que les éléments suivants sont inclus : 1x TechniSat CLASSIC 200  
1x Instructions d'utilisation  
1x Alimentation électrique

### 42 Caractéristiques spéciales

La radio présente les caractéristiques spéciales suivantes :

- Réception de la radio FM.
- Gamme de réception UKW 87,5-108 MHz (analogique).
- Ecran rétro-éclairé
- Haut-parleur de 2,5 W
- Mémoire de programme pour 30 stations FM
- Lecteur MP3 via une connexion USB

### 43 Préparation de l'appareil au fonctionnement

#### 43.1 Installation d'une antenne télescopique

Le nombre et la qualité des stations reçues dépendent des conditions de réception sur le site d'installation. Une antenne télescopique permet d'obtenir une excellente réception.

- > Positionner l'antenne télescopique et l'étendre dans le sens de la longueur.



Le positionnement précis de l'antenne télescopique est souvent important, en particulier dans les zones de réception FM périphériques.



Commencez votre première recherche par la fenêtre située vers le mât de l'émetteur. Par mauvais temps, la réception peut être limitée.



Ne touchez pas l'antenne télescopique pendant la lecture d'un programme. Cela pourrait provoquer des interférences de réception et un affaiblissement du son.

#### 43.2 Raccordement à l'alimentation électrique



#### ATTENTION !

Ne pas toucher la fiche d'alimentation avec des mains mouillées, risque d'électrocution !



#### REMARQUE !

Disposez le câble d'alimentation de manière à ce que personne ne trébuche dessus.

- > Brancher la fiche du bloc d'alimentation du CLASSIC 200 sur une prise de courant (100-240V ~ 60/50 Hz).
- > Avant de brancher l'appareil à une prise murale, assurez-vous que la tension

de fonctionnement de l'appareil correspond à la tension du réseau local.



Retirez la fiche de la prise lorsqu'elle n'est pas utilisée. Tirez sur la fiche, pas sur le câble. Débranchez l'appareil avant un orage. Débranchez l'appareil s'il n'est pas utilisé pendant une longue période, par exemple avant d'entreprendre un long voyage. La chaleur générée pendant le fonctionnement de l'appareil doit être dissipée par l'appareil.

une circulation d'air adéquate. Par conséquent, ne couvrez pas l'appareil et ne le placez pas dans une armoire fermée. Veillez à laisser un espace libre d'au moins 10 cm autour de l'appareil.

### 433 Utilisation d'un casque

#### Domage pour l'ouïe !

N'écoutez pas la radio à un volume élevé avec des écouteurs. Cela pourrait causer des dommages permanents à votre audition. Avant d'utiliser un casque, réglez le volume de l'appareil au minimum.



N'utilisez que des écouteurs munis d'une fiche de 3,5 millimètres.

- > Insérez la fiche du casque dans la prise du casque de l'appareil. Le son n'est plus diffusé que par les écouteurs, le haut-parleur est coupé.
- > Si vous souhaitez écouter à nouveau à travers les haut-parleurs, retirez la fiche du casque de la prise de l'appareil.



Le son de la sortie casque est stéréo. Lorsque le



casque est connecté, le haut-parleur est déconnecté.

### 44 Fonctions générales de l'appareil

#### 441 Mise en marche de l'appareil

- > Pour assurer une bonne réception FM, veuillez déployer complètement l'antenne télescopique située à l'arrière de l'appareil.
- > Veuillez brancher le bloc d'alimentation sur l'entrée d'alimentation en courant continu.
- > Appuyer sur **POWER/FUNC**.



L'appareil ne doit être utilisé qu'avec le bloc d'alimentation fourni.



Si l'appareil n'est pas utilisé pendant une longue période, veuillez débrancher l'alimentation électrique de la prise de courant.

#### 442 Mise hors tension de l'appareil

- > Pour éteindre l'appareil, appuyez sur la touche **POWER/ FUNC** et maintenez-la enfoncée pendant 3 secondes jusqu'à ce que "**OFF**" apparaisse.

#### 443 Réglage du volume

- > Réglez le volume en tournant le bouton de volume de l'appareil.
  - Tourner dans le sens des aiguilles d'une montre - plus fort
  - Tournez à gauche, dans le sens inverse des aiguilles d'une montre - plus calme.

### 5 Réglage de l'heure

Pour que l'horloge fonctionne correctement, elle doit être réglée avant la première utilisation. Lorsque la radio est mise sous tension, l'écran LCD est en mode d'affichage de l'heure et indique 0:00.



Pour accéder aux réglages de l'heure, la radio doit être en mode veille. Pendant la lecture FM, AUX ou USB, il n'est pas possible de modifier l'heure affichée.

Pour accéder aux réglages de l'heure, veuillez

- > Éteignez la radio en appuyant sur la touche **POWER/FUNC** pendant 3 secondes.
- > La radio est maintenant en mode veille. L'heure actuelle est affichée à l'écran.
- > Appuyez sur la touche **TIME/SET** et maintenez-la enfoncée pour lancer le processus de réglage de l'heure.
- > L'écran affiche "24H". Utilisez les boutons **TU- / ◀◀** et **TU+ / ▶▶** pour régler le mode d'affichage de l'heure 24H ou 12H.
- > Appuyez sur la touche **TIME/SET** pour confirmer la sélection. Les chiffres de l'heure commencent à clignoter sur l'écran.
- > Utilisez les boutons **TU- / ◀◀** et **TU+ / ▶▶** pour régler l'heure correctement.
- > Appuyez sur la touche **TIME/SET** pour confirmer la sélection. Les chiffres des minutes commencent à clignoter sur l'écran.
- > Utilisez les boutons **TU- / ◀◀** et **TU+ / ▶▶** pour régler correctement les minutes.
- > Appuyez sur la touche **TIME/SET** pour confirmer la sélection et terminer le réglage de l'heure.



S'il n'y a pas d'activité pendant environ 8 secondes, l'appareil revient à l'état initial.  
pour l'affichage de l'heure (mode veille).



Les réglages de l'heure sauvegardés sont perdus en cas de coupure de courant.

FR

## 6 Réception FM

- > Pour garantir une bonne réception FM, veuillez déployer complètement l'antenne télescopique située à l'arrière de l'appareil.
- > Appuyez sur la touche **POWER/FUNC** jusqu'à ce que la fréquence apparaisse. La radio est en mode de lecture FM.

### 6.2 Recherche automatique de stations

- > Pour lancer la recherche automatique de programmes radio, appuyez sur la touche **▶▶ / ALARM** pendant 3 secondes.
- > L'appareil recherche et mémorise automatiquement les stations de radio. Pendant la recherche, l'écran affiche le nombre de stations radio trouvées.



L'appareil utilise la fonction AUTO SEARCH pendant la recherche automatique, qui enregistre automatiquement les 30 premières stations trouvées. La liste des stations FM puissantes est ajoutée à la liste des favoris. Les premières stations de radio puissantes trouvées seront stockées dans les pré-réglages, en commençant par 1 et en terminant par 30.



Pour une meilleure réception FM, déployez complètement l'antenne FM télescopique. Évitez la proximité de haut-parleurs ou d'autres équipements électriques.

## 6.3 Réglage manuel

- > Utilisez les boutons **TU- / ⏪** ou **TU+ / ⏩** pour régler la fréquence souhaitée.
- > Une pression prolongée sur les touches **TU- / ⏪** ou **TU+ / ⏩** permet de syntoniser automatiquement la station précédente ou suivante disponible.



L'écran affiche la fréquence par pas de 0,05 MHz



Si la réception est trop faible et qu'il y a du bruit sur la station reçue, essayez d'améliorer la réception en repositionnant l'antenne télescopique.



Utilisez la syntonisation manuelle pour sélectionner des stations plus faibles qui pourraient être manquées lors de la syntonisation automatique.



Si la syntonisation automatique ne s'arrête pas à la fréquence exacte de la station, par exemple à 88,9 MHz au lieu de 88,8 MHz, utilisez la méthode de syntonisation manuelle pour vous "accorder" sur la fréquence exacte de la station souhaitée.



Pour une réception maximale du tuner FM, déployez complètement l'antenne.

## 6.4 Enregistrer des stations dans les favoris

L'appareil permet de mémoriser jusqu'à 30 stations FM pour les rappeler facilement à tout moment.

- > Utilisez les touches **TU- / ⏪** ou **TU+ / ⏩** pour syntoniser la radio jusqu'à la station souhaitée.
- > Appuyez sur la touche **TIME/SET** pendant 3 secondes. Le numéro du canal réglé clignote sur l'écran LCD.
- > Sélectionnez ensuite le numéro sous lequel la station doit être mémorisée à l'aide des touches **TU- / ⏪** ou **TU+ / ⏩**
- > Appuyez sur la touche **TIME/SET** pendant 3 secondes pour confirmer la sélection.

## 6.5 Appel d'un programme enregistré

- > Les stations présélectionnées peuvent être appelées en appuyant sur une touche à la fois **TIME/SET**.
- > Sélectionnez ensuite le numéro de programme à l'aide des touches **TU- / ⏪** ou **TU+ / ⏩**

## 7 Fonction d'alarme





La radio vous permet de programmer deux alarmes à une heure prédéterminée. Elle peut servir de réveil ou diffuser une station de radio.

### 7.1 Réglage de l'heure de l'alarme



Le réglage et la désactivation de l'alarme ne peuvent se faire qu'en mode veille.

## Alarme 1

- > Mettez l'appareil en mode veille en appuyant sur la touche **POWER/FUNC** et en la maintenant enfoncée **pendant** 3 secondes.
- > Appuyez sur la touche  /ALARM et maintenez-la enfoncée.
- > Utilisez les boutons **TU- / <<<** et **TU+ / >>>** pour régler l'heure correctement.
- > Appuyez sur  /ALARM pour confirmer la sélection. Les chiffres des minutes commencent à clignoter sur l'écran.
- > Utilisez les boutons **TU- / <<<** et **TU+ / >>>** pour régler correctement les minutes.
- > Appuyez sur  /ALARM pour confirmer la sélection. Les mots "tune" ou "buzz" commencent à clignoter sur l'écran. Selon le réglage, "tune" vous permet de vous réveiller avec la dernière station de radio écoutée et "buzz" vous permet de vous réveiller avec le son de l'avertisseur.
- > Utilisez les touches **TU- / <<<** et **TU+ / >>>** pour régler le mode de réveil souhaité.
- > Appuyez sur la touche  /ALARM pour confirmer la sélection. Les mentions "ON" ou "OFF" commencent à clignoter sur l'écran. En sélectionnant "ON", l'alarme en question sera activée, en sélectionnant "OFF", l'alarme sera désactivée.
- > Appuyez sur  /ALARM pour confirmer la sélection.

## Alarme 2

- > Pour l'alarme n° 2, veuillez suivre les étapes ci-dessus de manière analogue.

## 72 Fonction Snooze

- > Lorsque l'alarme retentit (buzzer ou station radio), vous pouvez appuyer sur la touche **SNZ/SLP** pour obtenir quelques minutes de sommeil supplémentaires. L'alarme s'arrête pendant environ 9 minutes, puis redémarre.

## 73 Désactivation de l'alarme

- > Pour désactiver l'alarme (et la répétition de l'alarme), appuyez sur **n'importe quelle** touche autre que la touche **SNZ/SLP**.



L'alarme se déclenche le lendemain à la même heure.

## 74 Désactivation de l'alarme

- > Pour désactiver l'alarme, veuillez suivre la section **7.1.** et sélectionner "OFF" à la dernière étape du réglage de l'alarme concernée. L'alarme devient alors inactive.

## 8 Fonction d'arrêt automatique

Cette fonction permet de programmer l'extinction de la radio après un certain temps. L'heure d'extinction peut être réglée en mode de fonctionnement (Radio ou AUX).

- > Pour activer la fonction sommeil, appuyez sur la touche **SNZ/SLP** **pendant un certain temps**, puis sur la touche **SNZ/SLP** de l'appareil de manière répétée, l'écran LCD affichera "90, 80, 70, 60, 50, 40, 30, 20, 10, OFF".
- > Exemple : si "**40**" est sélectionné, l'appareil s'éteindra après 40 minutes. Dans le cas de "**OFF**", l'appareil continuera à fonctionner, l'heure d'extinction ne sera pas réglée.



## 9 Entrée AUX

Le CLASSIC 200 dispose d'une prise d'entrée audio (AUX IN, jack 3,5 mm) pour connecter des lecteurs mp3 ou CD externes.

- > Un câble jack 3,5 mm est nécessaire pour connecter la radio à un lecteur audio externe (câble non fourni).
- > Connectez une extrémité du câble à la prise **AUX-IN située à l'arrière** de l'appareil et l'autre extrémité à la prise **AUX-OUT** de l'appareil audio externe.
- > Allumez un appareil audio externe (par exemple, un lecteur mp3).
- > Appuyez sur la touche **POWER/FUNC** jusqu'à ce que AUX apparaisse. Vous pouvez entendre la lecture audio de l'appareil externe sur les haut-parleurs.
- > Utilisez la commande de volume pour sélectionner le volume de votre choix. Utilisez toutes les autres fonctions de l'appareil externe comme d'habitude.







Si vous avez branché la prise AUX OUT d'un appareil externe, vous n'avez qu'à régler le volume du CLASSIC 200. Si vous avez branché la prise casque d'un appareil externe, vous devrez peut-être régler à la fois le volume du CLASSIC 200 et celui de l'appareil externe.

Le réglage du volume de l'appareil externe ainsi que celui du CLASSIC 200 permettent de trouver le réglage de volume le plus approprié.

## 10 Lecture USB

L'appareil permet de lire des fichiers mp3 à partir d'une clé USB connectée.

- > Veuillez connecter la clé USB au dos de l'appareil.
- > Appuyez sur  /ALARM pour démarrer la lecture.
- > Pour passer à la piste suivante, appuyez sur la touche **TU+/**.
- > Pour passer à la piste précédente, appuyez sur les touches **TU-/**.
- > Une pression prolongée sur les touches **TU+/** ou **TU-/** permet d'avancer ou de reculer rapidement dans un morceau.



La taille maximale de la mémoire USB prise en charge par l'appareil est de 32 Go. Le format de fichier pris en charge est FAT32.



Le port USB est uniquement utilisé pour lire des fichiers mp3. Le port USB ne peut pas être utilisé pour charger des téléphones.



L'appareil lit les fichiers dans l'ordre alphanumérique.

## 11 Nettoyage



Pour éviter tout risque d'électrocution, ne nettoyez pas l'appareil avec un chiffon mouillé ou sous l'eau courante. Avant de procéder au nettoyage, débranchez la fiche d'alimentation et éteignez l'appareil !



Ne pas utiliser les produits suivants : Eau salée, insecticides, solvants contenant du chlore ou de l'acide (sal ammoniacal).



Nettoyez le boîtier à l'aide d'un chiffon doux imbibé d'eau. Ne pas utiliser d'alcool à brûler, de diluants, etc. qui pourraient endommager la surface de l'appareil.

## 12 Résolution de problèmes

Si l'appareil ne fonctionne pas comme prévu, vérifiez-le à l'aide du tableau ci-dessous.

Symptôme	Cause possible
L'appareil ne s'allume pas.	L'appareil n'est pas alimenté.
Il n'y a pas de son.	Augmentez le volume.
La réception FM est mauvaise	Retirer complètement l'antenne. Modifier la position de l'antenne ou de l'appareil lui-même
L'appareil ne fonctionne pas, l'appareil est tombé en panne.	Débranchez l'appareil du réseau électrique et rebranchez-le.
Les bruits sont audibles.	Un téléphone portable ou un autre appareil émettant des ondes radio parasites se trouve à proximité de l'appareil. Retirez le téléphone portable ou l'appareil de la proximité de la radio.

Si le problème n'est toujours pas résolu, contactez le service d'assistance technique.

## 13 Données techniques

Sources de réception	FM, USB, ENTRÉE AUXILIAIRE
Alimentation électrique	DC 5,0 V /1A
Fréquence	UKW : 87,5 - 108 MHz
Consommation électrique	En fonctionnement, max. 5W, en veille : < 1W
Puissance de sortie	2,5 W RMS
Humidité ambiante	Pendant le fonctionnement : 30-80%
Température ambiante	Pendant le fonctionnement : 0 ~ 35 °C
Poids (kg)	800g
Dimensions (L x H x P) cm	21 x 12 x 11,5 mm

FR

## 14 Spécifications techniques de l'alimentation

Fournisseur	TechniSat Digital Sp. z o.o.
Modèle	JF005WR-0500100VH
Tension d'entrée	AC 100-240 V
Fréquence d'entrée	50-60 Hz
Tension de sortie	DC 5,0 V
Courant de sortie	1,0 A
Puissance de sortie	5 W
Efficacité moyenne en mode de fonctionnement	74,82%

Consommation à vide	0,07 W
---------------------	--------

# TechniSat



**TechniSat CLASSIC 200**

## 1 Φωτογραφίες

### 1.1 Μπροστινή όψη

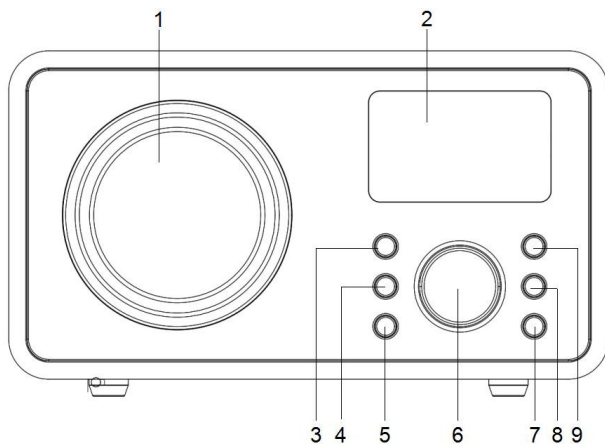

- 1. Μεγάφωνο
- 2. Εμφάνιση
- 3. POWER/FUNC
- 4. /ALARM9
- 5. ΧΡΟΝΟΣ/ΟΡΙΣΜΟΣ

- VOLUME +/-
- 7. SLP/SNZ
- 8. TU-
- . TU+

### 1.2 Πίσω όψη

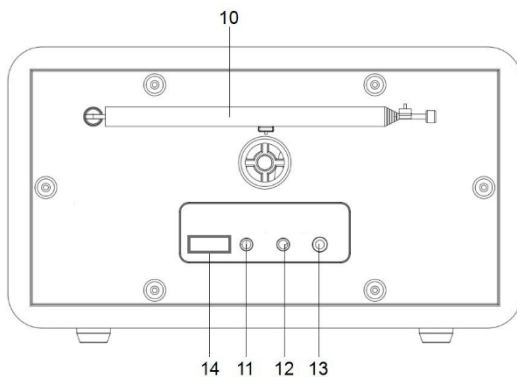

- 10. Τηλεσκοπική κεραία
- 11. Είσοδος ισχύος (DC)
- 12. AUX IN (είσοδος AUX)

- . Είσοδος ακουστικών (στερεοφωνικό 3,5 mm)
- Υποδοχή USB (mp3)

### 3 Οδηγίες ασφαλείας

#### 3.1 Πρόλογος

Αγαπητοί πελάτες,

Σας ευχαριστούμε που επιλέξατε ένα ραδιόφωνο TechniSat.

Οι παρούσες οδηγίες λειτουργίας έχουν ως στόχο να σας βοηθήσουν να εξοικειωθείτε με τις λειτουργίες της νέας σας συσκευής και να τις χρησιμοποιήσετε με τον καλύτερο δυνατό τρόπο. Θα σας βοηθήσουν να χρησιμοποιείτε τον ασύρματο με ασφάλεια και για τον προορισμό του. Απευθύνεται σε οποιοδήποτε εγκαθιστά, λειτουργεί, καθαρίζει ή απορρίπτει τη συσκευή.

Φυλάξτε τις οδηγίες λειτουργίας σε ασφαλές μέρος για μελλοντική αναφορά.

Ομάδα TechniSat

#### 3.2 Σύμβολα και χρησιμοποιούμενα σύμβολα

Στο παρόν εγχειρίδιο:



Υποδεικνύει μια οδηγία ασφαλείας, η μη τήρηση της οποίας μπορεί να προκαλέσει σοβαρό τραυματισμό ή θάνατο. Προσέξτε τις ακόλουθες λέξεις σήμανσης:

**KINΔΥΝΟΣ** - Σοβαρός τραυματισμός με αποτέλεσμα το θάνατο.

**ΠΡΟΕΙΔΟΠΟΙΗΣΗ** - Σοβαρή σωματική βλάβη που μπορεί να οδηγήσει σε θάνατο.

**ΣΗΜΕΙΩΣΗ** - Τραυματισμοί.



Υποδεικνύει την προσοχή που πρέπει να τηρείται για την αποφυγή δυσλειτουργιών της συσκευής, απώλειας/κατάχρησης δεδομένων ή ακούσιας λειτουργίας. Περιγράφει επίσης περαιτέρω λειτουργίες της συσκευής.



Προειδοποίηση για ηλεκτρική τάση. Τηρείτε όλες τις οδηγίες ασφαλείας για την αποφυγή ηλεκτροπληξίας. Μην ανοίγετε ποτέ τη συσκευή.

#### Στη συσκευή:



Χρήση σε εσωτερικούς χώρους - οι συσκευές που επισημαίνονται με αυτό το σύμβολο είναι κατάλληλες μόνο για χρήση σε εσωτερικούς χώρους.



Η συσκευή σας φέρει σήμανση CE και πληροί όλα τα απαιτούμενα πρότυπα της ΕΕ.



Αυτή η συσκευή έχει σχεδιαστεί και κατασκευαστεί με υλικά και εξαρτήματα υψηλής ποιότητας που είναι κατάλληλα για επαναχρησιμοποίηση. Το σύμβολο του διαγραμμένου τροχήλατου κάδου υποδεικνύει ότι αυτό το προϊόν υπόκειται σε χωριστή συλλογή σύμφωνα με την οδηγία 2012/19/ΕΕ του Ευρωπαϊκού Κοινοβουλίου και του Συμβουλίου και σύμφωνα με την οδηγία 2006/66/ΕΚ του Ευρωπαϊκού Κοινοβουλίου και του Συμβουλίου και σας ενημερώνει ότι ο ηλεκτρικός και ηλεκτρονικός εξοπλισμός και οι ηλεκτρικές στήλες και οι συσσωρευτές έχουν φτάσει στο τέλος της ωφέλιμης ζωής τους.

δεν πρέπει να απορρίπτονται μαζί με άλλα οικιακά απορρίμματα. Ο χρήστης υποχρεούται να το παραδώσει σε φορέα συλλογής αποβλήτων ηλεκτρικού και ηλεκτρονικού εξοπλισμού και ηλεκτρικών στηλών και συσσωρευτών. μεταξύ άλλων σε κατάλληλο κατάστημα, τοπικό σημείο συλλογής ή δημοτική μονάδα. Τα απόβλητα εξοπλισμού μπορεί να έχουν επιβλαβείς επιπτώσεις στο περιβάλλον και την ανθρώπινη υγεία λόγω της πιθανής περιεκτικότητάς τους σε επικίνδυνες ουσίες, μείγματα και συστατικά. Το νοικοκυριό διαδραματίζει σημαντικό ρόλο στη συμβολή στην επαναχρησιμοποίηση και ανάκτηση, συμπεριλαμβανομένης της ανακύκλωσης, των αποβλήτων εξοπλισμού. Σε αυτό το στάδιο διαμορφώνονται στάσεις που επηρεάζουν τη διατήρηση του κοινού αγαθού, που είναι ένα καθαρό περιβάλλον. Τα νοικοκυριά είναι επίσης ένας από τους μεγαλύτερους χρήστες μικρού εξοπλισμού και η ορθολογική διαχείριση αυτού του εξοπλισμού επηρεάζει την ανάκτηση δευτερογενών πρώτων υλών.

Σε περίπτωση ακατάλληλης απόρριψης αυτού του προϊόντος, ενδέχεται να επιβληθούν κυρώσεις σύμφωνα με την εθνική νομοθεσία. Στο τέλος του κύκλου ζωής του προϊόντος, δεν πρέπει να απορρίπτεται με τα συνήθη οικιακά απορρίμματα, αλλά σε ένα σημείο συλλογής χρησιμοποιημένου ηλεκτρικού και ηλεκτρονικού εξοπλισμού. Αυτό υποδεικνύεται από το σύμβολο στο προϊόν, στο εγχειρίδιο χρήσης ή στη συσκευασία. Τα υλικά είναι ανακυκλώσιμα σύμφωνα με την ετικέτα. Επαναχρησιμοποιώντας, ανακυκλώνοντας ή ανακυκλώνοντας με άλλο τρόπο τον παλιό σας εξοπλισμό, συμβάλλετε σημαντικά στην προστασία του περιβάλλοντος.

### 3.3 Σκοπός

Ο TechniSat CLASSIC 200 έχει σχεδιαστεί για τη λήψη ραδιοφωνικών εκπομπών UKW. Η συσκευή προορίζεται για ιδιωτική χρήση και δεν είναι κατάλληλη για εμπορικούς σκοπούς.

### 3.4 Ασφαλής χειρισμός

Τηρείτε τις ακόλουθες οδηγίες για να ελαχιστοποιήσετε τους κινδύνους για την ασφάλεια, να αποφύγετε ζημιές στον εξοπλισμό και να συμβάλλετε στην προστασία του περιβάλλοντος.

Διαβάστε προσεκτικά όλες τις οδηγίες ασφαλείας και φυλάξτε τις για μελλοντική αναφορά. Να τηρείτε πάντα όλες τις προειδοποιήσεις και τις οδηγίες στο παρόν εγχειρίδιο και στο πίσω μέρος της συσκευής.



#### **ΚΙΝΔΥΝΟΣ!**

Ποτέ μην ανοίγετε τη συσκευή!

Το άγγιγμα ζωντανών εξαρτημάτων είναι επικίνδυνο για τη ζωή!



#### **ΠΡΟΕΙΔΟΠΟΙΗΣΗ!**

Κίνδυνος ασφυξίας! Μην αφήνετε τη συσκευασία και τα εξαρτήματά της υπό την επίβλεψη παιδιών. Κίνδυνος ασφυξίας από μεμβράνες και άλλα υλικά συσκευασίας!



Για να διασφαλιστεί η σωστή χρήση της συσκευής και να αποφευχθούν ζημιές στη συσκευή και τραυματισμοί, πρέπει να τηρούνται όλες οι παρακάτω οδηγίες.

- Μην επισκευάζετε τη συσκευή μόνοι σας. Οι επισκευές πρέπει να

πραγματοποιούνται μόνο από εκπαιδευμένους επαγγελματίες.  
Επικοινωνήστε με το



τα κέντρα εξυπηρέτησης πελατών μας.

- Η συσκευή πρέπει να λειτουργεί μόνο υπό τις περιβαλλοντικές συνθήκες που έχουν καθοριστεί για αυτήν.
- Μην εκθέτετε τη συσκευή σε νερό που στάζει ή πιτσιλάει. Εάν εισέλθει νερό στη συσκευή, απενεργοποιήστε την και ειδοποιήστε το τμήμα σέρβις.
- Μην εκθέτετε τη μονάδα σε πηγές θερμότητας που θερμαίνουν τη μονάδα πέραν της κανονικής χρήσης.
- Σε περίπτωση αισθητής βλάβης της συσκευής, οσμής ή καπνού, σημαντικών βλαβών ή ζημιών στο περίβλημα, επικοινωνήστε αμέσως με το κέντρο εξυπηρέτησης.
- Η συσκευή επιτρέπεται να λειτουργεί μόνο στην καθορισμένη τάση δικτύου. Ποτέ μην επιχειρήσετε να λειτουργήσετε τη μονάδα με οποιαδήποτε άλλη τάση.
- Εάν η μονάδα έχει υποστεί ζημιά, δεν πρέπει να λειτουργήσει.
- Μην χρησιμοποιείτε τη μονάδα κοντά σε μπανιέρες, ντους, πισίνες ή νερό που ρέει/πλατσοιρίζει. Υπάρχει κίνδυνος ηλεκτροπληξίας ή/και ζημιών στον εξοπλισμό.
- Ξένα αντικείμενα, π.χ. βελόνες, κέρματα κ.λπ., δεν πρέπει να πέφτουν στη συσκευή. Μην αγγίζετε τις επαφές σύνδεσης με μεταλλικά αντικείμενα ή δάχτυλα. Αυτό μπορεί να προκαλέσει βραχυκύκλωμα.
- Η συσκευή δεν προορίζεται για χρήση από άτομα (συμπεριλαμβανομένων των παιδιών) με μειωμένες σωματικές, αισθητηριακές ή διανοητικές ικανότητες ή έλλειψη εμπειρίας ή/και γνώσεων, εκτός εάν έχουν λάβει επίβλεψη ή οδηγίες για τη χρήση της συσκευής από άτομο υπεύθυνο για την ασφάλειά τους.
- Απαγορεύεται η πραγματοποίηση αλλαγών στη συσκευή.

### 3.4.1 Νομικές κατευθυντήριες γραμμές



Η TechniSat δηλώνει ότι η ραδιοσυσκευή τύπου CLASSIC 200 συμμορφώνεται με την οδηγία 2014/53/EE και την RoHS. Το πλήρες κείμενο της δήλωσης συμμόρφωσης EE είναι διαθέσιμο στην ακόλουθη διεύθυνση στο διαδίκτυο:

[hGp://konf.tsat.de/?ID=24667](http://konf.tsat.de/?ID=24667)



Η TechniSat δεν ευθύνεται για ζημιές στο προϊόν που προκαλούνται από εξωτερικές επιδράσεις, φθορά ή ακατάλληλο χειρισμό, μη εξουσιοδοτημένες επισκευές, τροποποιήσεις ή ατυχήματα.



Με την επιφύλαξη αλλαγών και σφαλμάτων εκτύπωσης. Αναπαραγωγή και αντιγραφή μόνο με την άδεια του εκδότη. Η τελευταία έκδοση του εγχειριδίου είναι διαθέσιμη σε μορφή PDF στην περιοχή λήψης στην αρχική σελίδα του TechniSat στη διεύθυνση [www.technisat.pl](http://www.technisat.pl).

## 342 Πληροφορίες υπηρεσίας



Αυτό το προϊόν είναι ποιοτικά ελεγμένο και συνοδεύεται από νόμιμη περίοδο εγγύησης 24 μηνών από την ημερομηνία αγοράς. Παρακαλείστε να φυλάξετε την απόδειξη του τιμολογίου σας ως απόδειξη αγοράς. Σε περίπτωση αξίωσης εγγύησης, το κόστος των ταχυδρομικών εξόδων απευθείας στον κατασκευαστή θα καταβάλλεται από τον πελάτη.



Για ερωτήσεις και πληροφορίες ή αν έχετε κάποιο πρόβλημα με αυτή τη συσκευή, η τεχνική μας γραμμή είναι διαθέσιμη: Δευτέρα. - έως Παρασκευή, από τις 8:00 π.μ. έως τις 16:00 μ.μ. στον αριθμό τηλεφώνου: +71 310 41 48.



Ο εγγυητής, στο πλαίσιο της παρεχόμενης εγγύησης, αναλαμβάνει την υποχρέωση να αποκαταστήσει με δικά του έξοδα τυχόν ελαττώματα του προϊόντος. Η άρση των ελαττωμάτων θα πραγματοποιηθεί με την αντικατάσταση του ελαττωματικού προϊόντος με νέο, χωρίς ελαττώματα ή με την επισκευή του.



Για να κάνει χρήση της εγγύησης, ο αγοραστής πρέπει να αναφέρει το ελαττωματικό προϊόν στο σημείο πώλησης από όπου αγοράστηκε το προϊόν και να παραδώσει εκεί το ελαττωματικό προϊόν. Το προϊόν πρέπει να παραδοθεί πλήρες.



Η εγγύηση δεν καλύπτει ελαττώματα του προϊόντος που προκαλούνται από τον αγοραστή ή προκύπτουν από:

- να χρησιμοποιείτε ή να εγκαθιστάτε το προϊόν με τρόπο που δεν συνάδει με τις οδηγίες χρήσης,
- ακατάλληλη αποθήκευση ή συντήρηση της συσκευής,
- επισκευές ή τροποποιήσεις του προϊόντος που πραγματοποιούνται από μη εξουσιοδοτημένα άτομα,
- εισροή υγρών ή ξένων σωμάτων,
- κεραυνικά πλήγματα και υπερτάσεις ηλεκτρικού ρεύματος



Οι διατάξεις της εγγύησης δεν αποκλείουν, περιορίζουν ή αναστέλλουν τα δικαιώματα των αγοραστών (καταναλωτών) που απορρέουν από το γενικό εφαρμοστέο δίκαιο (εγγύηση).



Για να λάβετε λεπτομερείς πληροφορίες σχετικά με ένα προϊόν, συμπεριλαμβανομένων των κανόνων και των διαδικασιών για τη διαδικασία εγγύησης, την εκχώρηση ενός αριθμού RMA, μπορείτε να απευθυνθείτε στη διεύθυνση

**τηλεφωνικά** στο 71 310 41 48 ή μέσω ηλεκτρονικού ταχυδρομείου στη διεύθυνση [serwis@technisat.com](mailto:serwis@technisat.com) , τις εργάσιμες ημέρες από τις 8 π.μ. έως τις 4

**μ.μ. Αιτήματα εξυπηρέτησης ON-LINE στη διεύθυνση:  
[www.serwis.technisat.com](http://www.serwis.technisat.com).**

## 4 Περιγραφή της συσκευής

### 41 Περιεχόμενα της συσκευής

Ελέγξτε ότι περιλαμβάνονται τα ακόλουθα: 1x  
TechniSat CLASSIC 200  
1x Οδηγίες  
λειτουργίας 1x  
Τροφοδοτικό

### 42 Ειδικά χαρακτηριστικά

Το ραδιόφωνο διαθέτει τα ακόλουθα ειδικά χαρακτηριστικά:

- Ραδιοφωνική λήψη FM.
- Εύρος λήψης UKW 87,5-108 MHz (αναλογικά).
- Οθόνη με οπίσθιο φωτισμό
- Ηχείο 2,5 W
- Μνήμη προγράμματος για 30 σταθμούς FM
- MP3 player μέσω σύνδεσης USB

### 43 Προετοιμασία της συσκευής για λειτουργία

#### 43.1 Τοποθέτηση τηλεσκοπικής κεραίας

Ο αριθμός και η ποιότητα των σταθμών που λαμβάνονται εξαρτάται από τις συνθήκες λήψης στο χώρο εγκατάστασης. Εξαιρετική λήψη μπορεί να επιτευχθεί με τηλεσκοπική κεραία.

> Τοποθετήστε τη τηλεσκοπική κεραία και τεντώστε την κατά μήκος.



Η ακριβής τοποθέτηση της τηλεσκοπικής κεραίας είναι συχνά σημαντική, ιδίως σε περιφερειακές περιοχές λήψης FM.



Ξεκινήστε την πρώτη σας αναζήτηση από το παράθυρο προς τον ιστό του πομπού. Σε κακές καιρικές συνθήκες η λήψη μπορεί να είναι περιορισμένη.



Μην αγγίζετε τη τηλεσκοπική κεραία κατά τη διάρκεια της αναπαραγωγής σταθμών. Αυτό μπορεί να οδηγήσει σε παρεμβολές στη λήψη και εξασθένιση του ήχου.

#### 43.2 Σύνδεση στην παροχή ρεύματος



##### ΠΡΟΕΙΔΟΠΟΙΗΣΗ!

Μην αγγίζετε το φως δικτύου με βρεγμένα χέρια, κίνδυνος ηλεκτροπληξίας!



##### ΣΗΜΕΙΩΣΗ!

Τοποθετήστε το καλώδιο δικτύου της παροχής ρεύματος έτσι ώστε να μην σκοντάφτει κανείς πάνω του.

- > Συνδέστε το βύσμα δικτύου της μονάδας τροφοδοσίας του CLASSIC 200 σε μια πρίζα δικτύου (100-240V ~ 60/50 Hz).
- > Πριν συνδέσετε τη συσκευή σε πρίζα, βεβαιωθείτε ότι η τάση λειτουργίας της συσκευής αντιστοιχεί στην τοπική τάση δικτύου.



Τραβήξτε το φως από την πρίζα όταν δεν το χρησιμοποιείτε. Τραβήξτε το βύσμα, όχι το καλώδιο. Αποσυνδέστε τη συσκευή από την πρίζα πριν από μια καταιγίδα. Αποσυνδέστε τη συσκευή από την πρίζα εάν δεν πρόκειται να τη χρησιμοποιήσετε για μεγάλο χρονικό διάστημα, π.χ. πριν ξεκινήσετε ένα μακρινό ταξίδι. Η θερμότητα που παράγεται κατά τη διάρκεια της λειτουργίας πρέπει να αποβάλλεται από το

επαρκής κυκλοφορία του αέρα. Επομένως, μην καλύπτετε τη συσκευή και μην την τοποθετείτε σε κλειστό ντουλάπι. Εξασφαλίστε έναν ελεύθερο χώρο τουλάχιστον 10 cm γύρω από τη συσκευή.

### 4.3.3 Χρήση ακουστικών

#### Βλάβη στην ακοή!

Μην ακούτε ραδιόφωνο σε μεγάλη ένταση μέσω ακουστικών. Αυτό μπορεί να προκαλέσει μόνιμη βλάβη στην ακοή σας. Πριν από τη χρήση ακουστικών, ρυθμίστε την ένταση της συσκευής στο ελάχιστο.

 Χρησιμοποιείτε μόνο ακουστικά με βύσμα 3,5 χιλιοστών.

- > Τοποθετήστε το βύσμα ακουστικών στην υποδοχή ακουστικών της συσκευής. Ο ήχος αναπαράγεται πλέον μόνο μέσω των ακουστικών, ενώ το ηχείο είναι σιωπηλό.
- > Αν θέλετε να ακούσετε ξανά μέσω των ηχείων, αφαιρέστε το βύσμα ακουστικών από την υποδοχή ακουστικών της συσκευής.

 Ο ήχος από την έξοδο ακουστικών είναι

 στερεοφωνικός. Όταν είναι συνδεδεμένα τα ακουστικά, το ηχείο αποσυνδέεται.

### 4.4 Γενικές λειτουργίες της συσκευής

#### 4.4.1 Ενεργοποίηση της συσκευής

- > Για να εξασφαλίσετε καλή λήψη FM, παρακαλούμε να επεκτείνετε πλήρως τη τηλεσκοπική κεραία, η οποία βρίσκεται στο πίσω μέρος της μονάδας.
- > Συνδέστε το τροφοδοτικό στην είσοδο τροφοδοσίας συνεχούς ρεύματος.
- > Πατήστε **POWER/FUNC**.

 Η συσκευή πρέπει να χρησιμοποιείται μόνο με το παρεχόμενο τροφοδοτικό.

 Εάν η συσκευή δεν πρόκειται να χρησιμοποιηθεί για μεγάλο χρονικό διάστημα, αποσυνδέστε το τροφοδοτικό από την πρίζα.

#### 4.4.2 Απενεργοποίηση της συσκευής

- > Για να απενεργοποιήσετε τη μονάδα, πατήστε και κρατήστε πατημένο το κουμπί **POWER/ FUNC** για 3 δευτερόλεπτα μέχρι να εμφανιστεί η ένδειξη "OFF".

#### 4.4.3 Ρύθμιση έντασης ήχου

- > Ρυθμίστε την ένταση του ήχου περιστρέφοντας το κουμπί έντασης ήχου της συσκευής.
  - Γυρίστε δεξιόστροφα - πιο δυνατά
  - Στρίψτε αριστερά, αριστερόστροφα - πιο ήσυχα.

### 5 Ρύθμιση χρόνου

Για να λειτουργήσει σωστά το ρολόι, πρέπει να ρυθμιστεί πριν από την πρώτη χρήση. Όταν το ραδιόφωνο είναι ενεργοποιημένο, η οθόνη LCD βρίσκεται σε λειτουργία απεικόνισης της ώρας και δείχνει 0:00.



Για να αποκτήσετε πρόσβαση στις ρυθμίσεις ώρας, ο ασύρματος πρέπει να βρίσκεται σε κατάσταση αναμονής. Κατά τη διάρκεια της αναπαραγωγής FM, AUX ή USB, δεν είναι δυνατή η αλλαγή της εμφανιζόμενης ώρας.

Για να αποκτήσετε πρόσβαση στις ρυθμίσεις ώρας, παρακαλούμε:

- > Απενεργοποιήστε το ραδιόφωνο πατώντας παρατεταμένα το κουμπί **POWER/FUNC** για 3 δευτερόλεπτα.
- > Το ραδιόφωνο βρίσκεται τώρα σε κατάσταση αναμονής. Η τρέχουσα ώρα εμφανίζεται στην οθόνη.
- > Πατήστε και κρατήστε πατημένο το κουμπί **TIME/SET** για να ξεκινήσει η αλλαγή ώρας.
- > Στην οθόνη θα εμφανιστεί η ένδειξη "24H". Χρησιμοποιήστε τα πλήκτρα **TU- / ◀◀** και **TU+ / ▶▶** για να ρυθμίσετε τη λειτουργία απεικόνισης ώρας 24H ή 12H.
- > Πατήστε το κουμπί **TIME/SET** για να επιβεβαιώσετε την επιλογή. Τα ψηφία της ώρας θα αρχίσουν να αναβοσβήνουν στην οθόνη.
- > Χρησιμοποιήστε τα πλήκτρα **TU- / ◀◀** και **TU+ / ▶▶** για να ρυθμίσετε σωστά την ώρα.
- > Πατήστε το κουμπί **TIME/SET** για να επιβεβαιώσετε την επιλογή. Τα ψηφία του λεπτού θα αρχίσουν να αναβοσβήνουν στην οθόνη.
- > Χρησιμοποιήστε τα πλήκτρα **TU- / ◀◀** και **TU+ / ▶▶** για να ρυθμίσετε σωστά τα λεπτά.
- > Πατήστε το κουμπί **TIME/SET** για να επιβεβαιώσετε την επιλογή και να ολοκληρώσετε τη ρύθμιση της ώρας.



Εάν δεν υπάρχει δραστηριότητα για περίπου 8 δευτερόλεπτα, η συσκευή θα επιστρέψει για την εμφάνιση της ώρας (λειτουργία αναμονής).



Οι αποθηκευμένες ρυθμίσεις ώρας χάνονται σε περίπτωση διακοπής ρεύματος.

## 6 Λήψη FM

- > Για να εξασφαλίσετε καλή λήψη FM, παρακαλούμε να επεκτείνετε πλήρως τη τηλεσκοπική κεραία, η οποία βρίσκεται στο πίσω μέρος της μονάδας.
- > Πατήστε το κουμπί **POWER/FUNC** μέχρι να εμφανιστεί η συχνότητα. Το ραδιόφωνο βρίσκεται σε λειτουργία αναπαραγωγής FM.

### 6.2 Αυτόματη αναζήτηση σταθμού

- > Για να ξεκινήσετε την αυτόματη αναζήτηση ραδιοφωνικών προγραμμάτων, πατήστε και κρατήστε πατημένο το κουμπί **▶▶ /ALARM** για 3 δευτερόλεπτα.
- > Η συσκευή αναζητά και αποθηκεύει αυτόματα ραδιοφωνικούς σταθμούς. Κατά τη διάρκεια της σάρωσης, στην οθόνη εμφανίζεται ο αριθμός των ραδιοφωνικών σταθμών που βρέθηκαν.



Η συσκευή χρησιμοποιεί τη λειτουργία ΑΥΤΟΜΑΤΗ ΑΝΑΖΗΤΗΣΗ κατά την αυτόματη αναζήτηση, η οποία αποθηκεύει αυτόματα τους πρώτους 30 σταθμούς που βρέθηκαν ο ισχυρό σήμα FM στη λίστα αγαπημένων. Οι πρώτοι ισχυροί ραδιοφωνικοί







σταθμοί που θα βρεθούν θα αποθηκευτούν στις προεπιλογές, ξεκινώντας με το 1 και τελειώνοντας με το 30.



Για καλύτερη λήψη FM, επεκτείνετε πλήρως τη τηλεσκοπική κεραία FM. Αποφύγετε τη γεινίαση με μεγάφωνα ή άλλο ηλεκτρικό εξοπλισμό

### 6.3 Χειροκίνητη ρύθμιση

- > Χρησιμοποιήστε τα πλήκτρα **TU- / ⏪** ή **TU+ / ⏩** για να ρυθμίσετε την επιθυμητή συχνότητα.
- > Πιέστε παρατεταμένα τα πλήκτρα **TU- / ⏪** ή **TU+ / ⏩** για να συντονιστείτε αυτόματα στον προηγούμενο ή τον επόμενο διαθέσιμο σταθμό.
-  Η οθόνη δείχνει τη συχνότητα σε βήματα 0,05 MHz
-  Εάν η λήψη είναι πολύ ασθενής και υπάρχει θόρυβος στον λαμβανόμενο σταθμό, προσπαθήστε να βελτιώσετε τη λήψη με την αλλαγή της θέσης της τηλεσκοπικής κεραίας.
-  Χρησιμοποιήστε το χειροκίνητο συντονισμό για να επιλέξετε ασθενέστερους σταθμούς που μπορεί να μην ληφθούν υπόψη κατά τον αυτόματο συντονισμό.
-  Εάν ο αυτόματος συντονισμός δεν σταματά στην ακριβή συχνότητα του σταθμού, για παράδειγμα σταματά στα 88,9 MHz αντί στα 88,8 MHz, χρησιμοποιήστε τη μέθοδο χειροκίνητου συντονισμού για να "συντονιστείτε" στην ακριβή συχνότητα του επιθυμητού σταθμού.
-  Για μέγιστη λήψη του δέκτη FM, επεκτείνετε πλήρως την κεραία για καλύτερη ραδιοφωνική λήψη FM.

### 6.4 Αποθήκευση σταθμών στα αγαπημένα

Η μονάδα επιτρέπει την αποθήκευση έως και 30 σταθμών FM για εύκολη ανάκληση ανά πάσα στιγμή.

- > Χρησιμοποιήστε τα πλήκτρα **TU- / ⏪** ή **TU+ / ⏩** για να συντονίσετε το ραδιόφωνο στον επιθυμητό σταθμό.
- > Πατήστε και κρατήστε πατημένο το κουμπί **TIME/SET** για 3 δευτερόλεπτα. Ο αριθμός του ρυθμισμένου καναλιού θα αναβοσβήνει στην οθόνη LCD.
- > Στη συνέχεια, επιλέξτε τον αριθμό κάτω από τον οποίο θα αποθηκευτεί ο σταθμός χρησιμοποιώντας τα πλήκτρα **TU- / ⏪** ή **TU+ / ⏩**.
- > Πατήστε και κρατήστε πατημένο το κουμπί **TIME/SET** για 3 δευτερόλεπτα για να επιβεβαιώσετε την επιλογή.

### 6.5 Κλήση αποθηκευμένου προγράμματος

- > Οι προεπιλεγμένοι σταθμοί μπορούν να ανακληθούν πατώντας ένα κουμπί κάθε φορά. ΩΡΑ/ΣΥΝΘΕΣΗ.
- > Στη συνέχεια, επιλέξτε τον αριθμό προγράμματος χρησιμοποιώντας τα πλήκτρα **TU- / ⏪** ή **TU+ / ⏩**.

## 7 Λειτουργία συναγεμμού











Ο ασύρματος σας επιτρέπει να ρυθμίσετε δύο συναγεμμούς σε προκαθορισμένο χρόνο. Μπορεί να λειτουργήσει ως ξυπνητήρι ή να αναπαράγει έναν ραδιοφωνικό σταθμό.

### 7.1 Ρύθμιση της ώρας συναγεμμού



Η ρύθμιση του συναγερμού καθώς και η απενεργοποίηση του συναγερμού μπορούν να πραγματοποιηθούν μόνο σε κατάσταση αναμονής.

## Συναγερμός1

- > Θέστε τη μονάδα σε κατάσταση αναμονής (sleep) πατώντας παρατεταμένα το κουμπί **POWER/FUNC** για 3 δευτερόλεπτα.
- > Πατήστε παρατεταμένα το κουμπί  /ALARM
- > Χρησιμοποιήστε τα πλήκτρα **TU-/** και **TU+/** για να ρυθμίσετε σωστά την ώρα.
- > Πατήστε  /ALARM για να επιβεβαιώσετε την επιλογή. Τα ψηφία του λεπτού θα αρχίσουν να αναβοσβήνουν στην οθόνη.
- > Χρησιμοποιήστε τα πλήκτρα **TU-/** και **TU+/** για να ρυθμίσετε σωστά τα λεπτά.
- > Πατήστε  /ALARM για να επιβεβαιώσετε την επιλογή. Στην οθόνη θα αρχίσει να αναβοσβήνει είτε η ένδειξη "tune" είτε η ένδειξη "buzz". Ανάλογα με τη ρύθμιση, το "tune" θα σας επιτρέψει να ξυπνήσετε με τον πιο πρόσφατα αναπαραγόμενο ραδιοφωνικό σταθμό και το "buzz" είναι να ξυπνήσετε με τον ήχο του βομβητή.
- > Χρησιμοποιήστε τα πλήκτρα **TU-/** και **TU+/** για να ρυθμίσετε την επιθυμητή λειτουργία αφύπνισης.
- > Πατήστε το κουμπί  /ALARM για να επιβεβαιώσετε την επιλογή. Η ένδειξη "ON" ή "OFF" θα αρχίσει να αναβοσβήνει στην οθόνη. Με την επιλογή "ON" θα ενεργοποιηθεί ο εν λόγω συναγερμός, με την επιλογή "OFF" θα απενεργοποιηθεί ο συναγερμός.
- > Πατήστε  /ALARM για να επιβεβαιώσετε την επιλογή.

## Συναγερμός 2

- > Για τον συναγερμό αριθ. 2, ακολουθήστε τα παραπάνω βήματα κατ' αναλογία.

### 7.2 Λειτουργία **Snooze**

- > Όταν ηχεί ο συναγερμός (βομβητής ή ραδιοφωνικός σταθμός), μπορείτε να πατήσετε το πλήκτρο **SNZ/SLP** για να κοιμηθείτε μερικά λεπτά ακόμα. Το ξυπνητήρι θα σταματήσει για περίπου 9 λεπτά και στη συνέχεια θα επανεκκινήσει.

### 7.3 Απενεργοποίηση συναγερμού

- > Για να απενεργοποιήσετε το ξυπνητήρι (απενεργοποιεί επίσης τη λειτουργία snooze), πιέστε οποιοδήποτε κουμπί εκτός από το κουμπί **SNZ/SLP**.



Ο συναγερμός θα ηχήσει την επόμενη ημέρα την ίδια ώρα.

### 7.4 Απενεργοποίηση συναγερμού

- > Για να απενεργοποιήσετε τον συναγερμό, ακολουθήστε την ενότητα **7.1** και επιλέξτε "OFF" στο τελευταίο βήμα της ρύθμισης του αντίστοιχου συναγερμού. Ο συναγερμός θα καταστεί ανενεργός.

## 8 Λειτουργία αυτόματης απενεργοποίησης

Αυτή η λειτουργία σας επιτρέπει να προγραμματίσετε το ραδιόφωνο να απενεργοποιείται μετά από ένα συγκεκριμένο χρονικό διάστημα. Ο χρόνος απενεργοποίησης μπορεί να ρυθμιστεί ενώ βρίσκεστε σε κατάσταση λειτουργίας (Ραδιόφωνο ή AUX).

- > Για να ενεργοποιήσετε τη λειτουργία ύπνου, πατήστε το κουμπί **SNZ/SLP** για μεγαλύτερο χρονικό διάστημα και στη συνέχεια το κουμπί **SNZ/SLP** στη

μονάδα επανειλημμένα, στην οθόνη LCD θα εμφανιστεί η ένδειξη "90, 80, 70, 60, 50, 40, 30, 20, 10, OFF".

- > Παράδειγμα: αν επιλεγεί "**40"**, η μονάδα θα απενεργοποιηθεί μετά από 40 λεπτά. Στην περίπτωση "**OFF**" η μονάδα θα συνεχίσει να λειτουργεί, ο χρόνος απενεργοποίησης δεν θα ρυθμιστεί.

## 9 Είσοδος AUX

Το CLASSIC 200 διαθέτει υποδοχή εισόδου ήχου (AUX IN, υποδοχή 3,5 mm) για τη σύνδεση εξωτερικών συσκευών αναπαραγωγής mp3, CD.

- > Για τη σύνδεση του ραδιοφώνου με μια εξωτερική συσκευή αναπαραγωγής ήχου απαιτείται ένα καλώδιο υποδοχής 3,5 mm (το καλώδιο δεν παρέχεται).
- > Συνδέστε το ένα άκρο του καλωδίου στην υποδοχή **AUX-IN** στο πίσω μέρος της μονάδας και το άλλο άκρο στην υποδοχή **AUX-OUT** της εξωτερικής συσκευής ήχου.
- > Ενεργοποιήστε μια εξωτερική συσκευή ήχου (π.χ. συσκευή αναπαραγωγής mp3).
- > Πατήστε το κουμπί **POWER/FUNC** μέχρι να εμφανιστεί η ένδειξη AUX.
- Μπορείτε να ακούσετε την αναπαραγωγή ήχου από την εξωτερική συσκευή μέσω των ηχείων.
- > Χρησιμοποιήστε το ρυθμιστή έντασης ήχου για να επιλέξετε την ένταση ήχου που προτιμάτε. Χειριστείτε όλες τις άλλες λειτουργίες της εξωτερικής συσκευής ως συνήθως.



Εάν έχετε συνδέσει την υποδοχή AUX OUT μιας εξωτερικής συσκευής, χρειάζεται να ρυθμίσετε μόνο την ένταση του CLASSIC 200. Εάν έχετε συνδέσει την υποδοχή ακουστικών μιας εξωτερικής συσκευής, μπορεί να χρειαστεί να ρυθμίσετε και τις δύο τον ρυθμιστή έντασης της εξωτερικής συσκευής καθώς και τον ρυθμιστή έντασης του CLASSIC 200 για να βρείτε την πιο επιθυμητή ρύθμιση έντασης.

## 10 Αναπαραγωγή USB

Η συσκευή επιτρέπει την αναπαραγωγή αρχείων mp3 από συνδεδεμένο στικάκι USB.

- > Συνδέστε το memory stick στο πίσω μέρος της συσκευής.
- > Πατήστε /ALARM για να ξεκινήσετε την αναπαραγωγή.
- > Για να μεταβείτε στο επόμενο κομμάτι, πατήστε το πλήκτρο **TU+/**.
- > Για να μεταβείτε στο προηγούμενο κομμάτι, πατήστε το πλήκτρο **TU-/**.
- > Με παρατεταμένο πάτημα και παρατεταμένο κράτημα των κουμπιών **TU+/** ή **TU-/** μπορείτε να μετακινηθείτε γρήγορα προς τα εμπρός ή προς τα πίσω σε ένα τραγούδι.



Το μέγιστο μέγεθος μνήμης USB που υποστηρίζεται από τη συσκευή είναι 32GB. Η υποστηριζόμενη μορφή αρχείου είναι FAT32.



Η θύρα USB χρησιμοποιείται μόνο για την αναπαραγωγή αρχείων mp3. Η θύρα USB δεν μπορεί να χρησιμοποιηθεί για τη φόρτιση τηλεφώνων.



Η συσκευή αναπαράγει τα αρχεία με αλφαριθμητική σειρά.

## 11 Καθαρισμός



Για να αποφύγετε τον κίνδυνο ηλεκτροπληξίας, μην καθαρίζετε τη συσκευή με βρεγμένο πανί ή κάτω από τρεχούμενο νερό. Πριν από τον καθαρισμό, τραβήξτε το φως από την πρίζα και απενεργοποιήστε τη συσκευή!



Μην χρησιμοποιείτε κανένα από τα ακόλουθα: Αλατόνερο, εντομοκτόνα, διαλύτες που περιέχουν χλώριο ή οξύ (αμμωνιακό άλας).



Καθαρίστε το περίβλημα με ένα μαλακό πανί βρεγμένο με νερό. Μην χρησιμοποιείτε μεθυλιωμένο οινόπνευμα, διαλυτικά κ.λπ. αυτά μπορεί να προκαλέσουν ζημιά στην επιφάνεια της μονάδας.

## 12 Επίλυση προβλημάτων

Εάν η μονάδα δεν λειτουργεί όπως προβλέπεται, ελέγξτε την χρησιμοποιώντας τον παρακάτω πίνακα.

Σύμπτωμα	Πιθανή αιτία
Η συσκευή δεν ενεργοποιείται.	Η συσκευή δεν τροφοδοτείται με ρεύμα.
Δεν υπάρχει ήχος.	Αυξήστε την ένταση του ήχου.
Η λήψη FM είναι φτωχή	Αφαιρέστε εντελώς την κεραία. Αλλαγή της θέσης της κεραίας ή της ίδιας της συσκευής
Η συσκευή δεν λειτουργεί, η συσκευή κατέρρευσε.	Αποσυνδέστε τη μονάδα από το δίκτυο και επανασυνδέστε τη μονάδα στο δίκτυο.
Οι θόρυβοι ακούγονται.	Υπάρχει κινητό τηλέφωνο ή άλλη συσκευή που εκπέμπει παρεμβαλλόμενα ραδιοκύματα στην περιοχή της μονάδας. Απομακρύνετε το κινητό τηλέφωνο ή τη συσκευή από την περιοχή γύρω από το ραδιόφωνο.

Εάν η βλάβη εξακολουθεί να μην μπορεί να αποκατασταθεί, επικοινωνήστε με την τεχνική γραμμή επικοινωνίας.

## 13 Τεχνικά στοιχεία

Πηγές λήψης	FM, USB, ΕΙΣΟΔΟΣ AUX
Παροχή ρεύματος	DC 5,0 V /1A
Συχνότητα	UKW: 87,5 - 108 MHz
Κατανάλωση ενέργειας	Κατά τη λειτουργία max.: 5W, σε αναμονή: < 1W
Ισχύς εξόδου	2,5 W RMS
Υγρασία περιβάλλοντος	Κατά τη διάρκεια της λειτουργίας: 30-80%
Θερμοκρασία περιβάλλοντος	Κατά τη λειτουργία: 0 ~ 35 °C
Βάρος (kg)	800g
Διαστάσεις (Π x Υ x Β) cm	21 x 12 x 11,5 mm

## 14 Τεχνικές προδιαγραφές του τροφοδοτικού

Προμηθευτής	TechniSat Digital Sp. z o.o.
Μοντέλο	JF005WR-0500100VH
Τάση εισόδου	AC 100-240 V
Συχνότητα εισόδου	50-60 Hz
Τάση εξόδου	DC 5,0 V
Ρεύμα εξόδου	1,0 A
Ισχύς εξόδου	5 W



Μέση απόδοση σε κατάσταση λειτουργίας	74,82%
Κατανάλωση ισχύος χωρίς φορτίο	0,07 W

# TechniSat



**TechniSat CLASSIC 200**

## 1 Fotók

### 1.1 Előlnézet

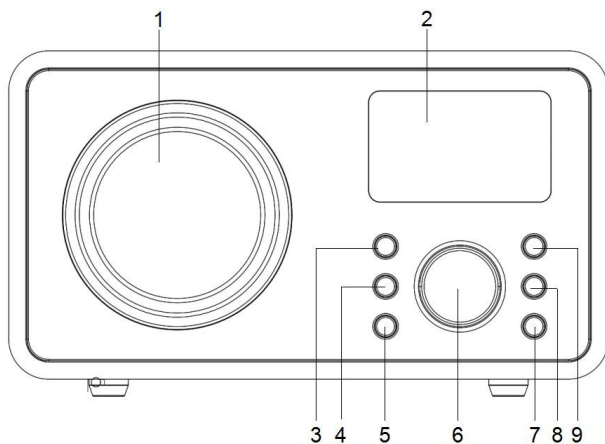

- 1. Hangszóró
- 2. Megjelenítés
- 3. POWER/FUNC
- 4.  /ALARM9
- 5. IDŐ/ÁLLAPOT

- VOLUME +/-
- 7. SLP/SNZ
- 8. TU- 
- . TU+ 

### 1.2 Hátsó nézet

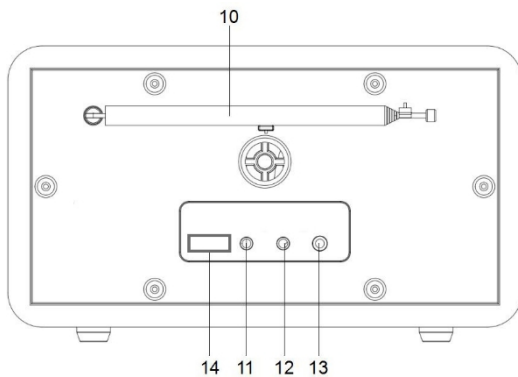

- 10. Teleszkópos antenna13
- 11. Tápfeszültség bemenet (DC)
- 12. AUX IN (AUX bemenet)

- . Fejhallgató bemenet (3,5 mm sztereó)
- USB csatlakozó (mp3)

## 3 Biztonsági utasítások

### 3.1 Előszó

#### Kedves vásárlóink!

Köszönjük, hogy a TechniSat rádiót választotta.

Ez a kezelési útmutató arra szolgál, hogy segítsen Önnek megismerkedni az új készülék funkcióival és optimálisan használni azokat. Segítségével biztonságosan és rendeltetésszerűen használhatja a rádiót. Mindenkinek szól, aki a készüléket telepíti, üzemelteti, tisztítja vagy ártalmatlanítja.

A használati utasítást a későbbi használatra biztonságos helyen őrizze meg.

TechniSat csapat

### 3.2 Használt szimbólumok és jelek

#### Ebben a kézikönyvben:



Olyan biztonsági utasítást jelez, amelynek be nem tartása esetén súlyos sérülést vagy halált okozhat. Tartsa be a következő jelzőszavakat:

**VESZÉLY** - Súlyos, halált okozó sérülés.

**FIGYELMEZTETÉS** - Súlyos személyi sérülés, amely halálhoz vezethet.

**MEGJEGYZÉS** - Sérülések.



A készülék meghibásodásának, adatvesztésének/visszaélészerű használatának vagy a nem szándékos működésnek az elkerülése érdekében betartandó óvatosságot jelzi. A készülék további funkcióit is ismerteti.



Figyelmeztetés az elektromos feszültségre. Az áramütés elkerülése érdekében tartsa be az összes biztonsági előírást. Soha ne nyissa ki a készüléket.

#### A készüléken:



Beltéri használat - az ezzel a szimbólummal jelölt készülékek csak beltéri használatra alkalmasak.



Az Ön készüléke CE-jelöléssel rendelkezik, és megfelel az összes előírt uniós szabványnak.



Ezt a készüléket kiváló minőségű, újrafelhasználásra alkalmas anyagokból és alkatrészekből tervezték és gyártották. Az áthúzott kerek kuka szimbóluma jelzi, hogy ez a termék a 2012/19/EU európai parlamenti és tanácsi irányelvvel és a 2006/66/EK európai parlamenti és tanácsi irányelvvel összhangban szelektív gyűjtés alá tartozik, és tájékoztatja Önt arról, hogy az elektromos és elektronikus berendezések, valamint az elemek és akkumulátorok elérte hasznos élettartamuk végét,

nem szabad más háztartási hulladékkal együtt ártalmatlanítani. A felhasználó köteles azt az elektromos és elektronikus berendezések, valamint az elemek és akkumulátorok hulladékgyűjtő rendszerének üzemeltetőjénél leadni. többek között egy megfelelő üzletbe, helyi gyűjtőhelyre vagy önkormányzati egységbe. A hulladékberendezések káros hatással lehetnek a környezetre és az emberi egészségre a veszélyes anyagok, keverékek és összetevők lehetséges tartalma miatt. A háztartások fontos szerepet játszanak a hulladék berendezések újrahasználatához és hasznosításához, beleértve az újrahasznosítást is, való hozzájárulásban. Ebben a szakaszban olyan attitűdök alakulnak ki, amelyek befolyásolják a közjő, azaz a tiszta környezet megőrzését. A háztartások egyben a kisberendezések egyik legnagyobb felhasználói, és ezen berendezések ésszerű kezelése befolyásolja a másodlagos nyersanyagok hasznosítását. A termék nem megfelelő ártalmatlanítása esetén a nemzeti jogszabályoknak megfelelően szankciókat lehet kiszabni A t e r m é k életciklusának végén nem a normál háztartási hulladékkal együtt, hanem a használt elektromos és elektronikus berendezések gyűjtőhelyén kell ártalmatlanítani. Ezt a terméken, a használati útmutatóban vagy a csomagoláson található szimbólum jelzi. Az anyagok a címke szerint újrahasznosíthatók. Régi készülékei újrafelhasználásával, újrahasznosításával vagy más módon történő újrahasznosításával Ön fontos hozzájárulást nyújt a környezetvédelemhez.

### 33 Cél

A TechniSat CLASSIC 200 készüléket UKW rádióadások vételére tervezték. A készüléket magánhasználatra szánják, kereskedelmi célokra nem alkalmas.

### 34 Biztonságos kezelés

Tartsa be az alábbi utasításokat a biztonsági kockázatok minimalizálása, a berendezés károsodásának elkerülése és a környezetvédelemhez való hozzájárulás érdekében.

Olvassa el figyelmesen az összes biztonsági utasítást, és őrizze meg azokat a későbbi használatra. Mindig tartsa be az ebben a kézikönyvben és a készülék hátoldalán található összes figyelmeztetést és utasítást.



#### **VESZÉLY!**

Soha ne nyissa ki a készüléket!

Az élő alkatrészek megérintése életveszélyes!



#### **FIGYELEM!**

Fulladásveszély! Ne hagyja a csomagolást és annak részeit gyermekek felügyelete alatt. Fulladásveszély a fóliától és más csomagolóanyagoktól!



A készülék helyes használatának biztosítása, valamint a készülék károsodásának és a személyi sérülések elkerülése érdekében az alábbi utasításokat be kell tartani.

- Ne javítsa meg a készüléket saját maga. A javításokat csak képzett szakemberek végezhetik. Írjon a címre.

ügyfélszolgálati központjaink.

- A készüléket csak a számára előírt környezeti feltételek mellett szabad üzemeltetni.
- Ne tegye ki a készüléket csöpögő vagy fröccsenő víznek. Ha víz kerül a készülékbe, kapcsolja ki a készüléket, és értesítse a szervizt.
- Ne tegye ki a készüléket olyan hőforrásoknak, amelyek a normál használat mellett is felmelegítik a készüléket.
- A készülék észlelhető hibája, szag vagy füst, jelentős meghibásodás vagy a készülékház sérülése esetén azonnal forduljon a szervizközponthoz.
- A készülék csak a megadott hálózati feszültségen üzemeltethető. Soha ne próbálja meg a készüléket más feszültségen üzemeltetni.
- Ha a készülék sérült, nem szabad üzemeltetni.
- Ne használja a készüléket fürdőkádak, zuhanyzók, úszómedencék vagy folyó/csobogó víz közelében. Fennáll az áramütés és/vagy a berendezés károsodásának veszélye.
- Idegen tárgyak, pl. tűk, érmék stb. nem kerülhetnek a készülékbe. Ne érintse a csatlakozó érintkezőket fémtárgyakkal vagy ujjak. Ez rövidzárlatot okozhat.
- A készüléket nem olyan személyek (beleértve a gyermekeket is) általi használatra szánják, akik csökkent fizikai, érzékszervi vagy szellemi képességekkel rendelkeznek, vagy nem rendelkeznek megfelelő tapasztalattal és/vagy ismeretekkel, kivéve, ha a készülék használatára vonatkozó felügyeletet vagy utasítást kaptak a biztonságukért felelős személytől.
- Tilos változtatásokat végezni a készüléken.

### 341 Jogi iránymutatások



A TechniSat ezúton kijelenti, hogy a CLASSIC 200 típusú rádióberendezés megfelel a 2014/53/EU irányelvnek és a RoHS-irányelvnek. Az EU-megfelelőségi nyilatkozat teljes szövege a következő internetes címen érhető el:

[hGp://konf.tsat.de/?ID=24667](http://konf.tsat.de/?ID=24667)



A TechniSat nem vállal felelősséget a termék külső hatások, kopás vagy nem megfelelő kezelés, illetéktelen javítások, módosítások vagy balesetek által okozott károkért.



A változtatások és a nyomtatási hibák függvényében. Utánnymás és sokszorosítás csak a kiadó engedélyével. A kézikönyv legfrissebb változata PDF formátumban a TechniSat honlapjának letöltési területén, a [www.technisat.pl](http://www.technisat.pl) címen érhető el.

## 342 Szolgáltatási információk

- i** Ez a termék minőségileg tesztelt, és a vásárlástól számított 24 hónapos törvényes jótállási idővel rendelkezik. Kérjük, a vásárlást igazoló bizonylatot őrizze meg. Garanciális igény esetén a közvetlenül a gyártóhoz történő postázás költségeit a vásárló fizeti.
- i** Ha kérdései és információi vannak, vagy ha problémája van ezzel a készülékkel, műszaki forródrótunk a következő elérhetőségeken áll rendelkezésére: hétfő. - péntekig, 8:00 és 16:00 óra között a következő telefonszámon: +71 310 41 48.
- i** A garanciavállaló a megadott garancia keretein belül vállalja, hogy saját költségén eltávolítja a termék esetleges hibáit. A hibák elhárítása a hibás termék új, hibátlan termékre történő cseréjével vagy javításával történik.
- i** A garancia igénybevételéhez a vásárlónak be kell jelentenie a hibás terméket abban az értékesítési helyen, ahol a terméket vásárolta, és a hibás terméket oda kell szállítania. A terméket hiánytalanul kell leszállítani.
- i** A garancia nem terjed ki a terméknek a vásárló által okozott vagy a következőkből eredő hibáira:
- a terméket a használati utasításnak nem megfelelő módon használja vagy szereli fel,
  - a készülék nem megfelelő tárolása vagy karbantartása,
  - a terméken illetéktelen személyek által végzett javítások vagy módosítások,
  - folyadékok vagy idegen testek behatolása,
  - villámcsapás és túlfeszültség
- i** A garancia rendelkezései nem zárják ki, nem korlátozzák és nem függesztik fel a vásárlók (fogyasztók) általánosan alkalmazandó jog szerinti jogait (szavatosság).
- i** A Termékkel kapcsolatos részletes információk, beleértve a garanciális eljárás szabályait és eljárásait, valamint az RMA-szám kiosztását, a következő elérhetőségeken szerezhetők be telefonon a 71 310 41 48-as telefonszámon vagy e-mailben a [serwis@technisat.com](mailto:serwis@technisat.com) címen, munkanapokon 8 és 16 óra között. **Szolgáltatási kérelmek ON-LINE a következő címen: [www.serwis.technisat.com](http://www.serwis.technisat.com).**

## 4 A készülék leírása

### 41 A készülék tartalma

Kérjük, ellenőrizze, hogy a következők benne vannak-e: 1x TechniSat CLASSIC 200  
1x Használati utasítás  
1x tápegység

### 42 Különleges jellemzők

A rádió a következő különleges funkciókkal rendelkezik:

- FM rádió vétele.
- UKW vételi tartomány 87,5-108 MHz (analóg).
- Háttérvilágítású kijelző
- 2,5 W-os hangszóró
- Programmemória 30 FM állomás számára
- MP3-lejátszó USB-csatlakozáson keresztül

### 43 A készülék működésre való előkészítése

#### 43.1 Teleszkópos antenna beállítása

A fogadott állomások száma és minősége a telepítési hely vételi körülményeitől függ. Teleszkópos antennával kiváló vétel érhető el.

- > Helyezze a teleszkópos antennát a helyére, és húzza ki hosszában.



A teleszkópos antenna pontos elhelyezése gyakran fontos, különösen a perifériás FM-vételi területeken.



Kezdje az első keresést az adótorony felé néző ablaknál. Rossz időjárás esetén a vétel korlátozott lehet.



Ne érintse meg a teleszkópos antennát az állomás lejátszása közben. Ez vételi zavarokhoz és a hang elhalványulásához vezethet.

#### 43.2 Csatlakozás a tápegységhez



##### FIGYELEM!

Ne érintse meg a hálózati csatlakozót nedves kézzel, áramütés veszélye!



##### MEGJEGYZÉS!

Rendezze el a tápegység hálózati kábelét úgy, hogy senki ne botoljon bele.

- > Csatlakoztassa a CLASSIC 200 tápegységének hálózati csatlakozóját egy hálózati aljzathoz (100-240V ~ 60/50 Hz).
- > Mielőtt a készüléket csatlakoztatja a fali aljzathoz, győződjön meg arról, hogy a készülék üzemi feszültsége megfelel a helyi hálózati feszültségnek.



Húzza ki a dugót a konnektorból, ha nem használja. A dugót húzza ki, ne a kábelt. Vihar előtt húzza ki a készüléket a konnektorból. Húzza ki a készüléket, ha hosszabb ideig nem használja, például hosszú utazásra



indulás előtt. A működés közben keletkező hőt el kell vezetni a

megfelelő légkeringés. Ezért ne takarja le a készüléket, és ne helyezze zárt szekrénybe. Biztosítson legalább 10 cm szabad helyet a készülék körül.

### 4.3.3 Fejhallgató használata

#### Károsítja a hallást!

Ne hallgasson nagy hangerővel rádiót fejhallgatón keresztül. Ez maradandó halláskárosodást okozhat. A fejhallgató használata előtt állítsa a készülék hangerejét a minimumra.



Csak 3,5 milliméteres dugóval rendelkező fejhallgatót használjon.

- > Helyezze be a fejhallgató csatlakozóját a készülék fejhallgató aljzatába. A hang most már csak a fejhallgatón keresztül szólal meg, a hangszóró elnémul.
- > Ha ismét a hangszórókon keresztül szeretne hallgatni, húzza ki a fejhallgató dugóját a készülék fejhallgató-csatlakozójából.



A fejhallgató kimenetről a hang sztereó. Ha a



fejhallgató csatlakoztatva van, a hangszóró ki van kapcsolva.

### 4.4 Általános eszközfunkciók

#### 4.4.1 A készülék bekapcsolása

- > A jó FM vétel érdekében kérjük, húzza ki teljesen a készülék hátulján található teleszkópos antennát.
- > Kérjük, csatlakoztassa a tápegységet az egyenáramú bemenethez.
- > Nyomja meg a **POWER/FUNC** gombot.



A készüléket csak a mellékelt tápegységgel szabad használni.



Ha a készüléket hosszabb ideig nem használja, húzza ki a tápegységet a hálózati aljzattól.

#### 4.4.2 A készülék kikapcsolása

- > A készülék kikapcsolásához nyomja meg és tartsa lenyomva a **POWER/FUNC** gombot 3 másodpercig, amíg megjelenik a **"OFF"** felirat.

#### 4.4.3 Hangerőszabályzó

- > Állítsa be a hangerőt a készülék hangerőszabályzójának elforgatásával.
  - Fordítsa az óramutató járásával megegyező irányba - hangosabb
  - Forduljon balra, az óramutató járásával ellentétesen - csendesebb.

### 5 Időbeállítás

Ahhoz, hogy az óra megfelelően működjön, az első használat előtt be kell állítani. A rádió bekapcsolásakor az LCD-kijelző időmegjelenítő üzemmódban van, és 0:00-t mutat.



Az időbeállítások eléréséhez a rádiónak készenléti üzemmódban kell lennie. FM, AUX vagy USB lejátszás közben nem lehet megváltoztatni a megjelenített időt.

Az időbeállítások eléréséhez kérjük:

- > Kapcsolja ki a rádiót a **POWER/FUNC** gomb 3 másodpercig történő nyomva tartásával.
- > A rádió most készenléti üzemmódban van. A képernyőn megjelenik az aktuális idő.
- > Tartsa lenyomva a **TIME/SET** gombot, hogy elindítsa a időváltozás.
- > A kijelzőn "24H" jelenik meg. Használja a **TU-/** és **TU+/** gombokat. a 24H vagy 12H időmegjelenítési mód beállításához.
- > Nyomja meg a **TIME/SET** gombot a kiválasztás megerősítéséhez. Az idő számjegyei villogni kezdenek a kijelzőn.
- > A **TU-/** és **TU+/** gombok segítségével állítsa be az időt helyesen.
- > Nyomja meg a **TIME/SET** gombot a kiválasztás megerősítéséhez. A kijelzőn villogni kezdenek a percszámjegyek.
- > A percek helyes beállításához használja a **TU-/** és **TU+/** gombokat.
- > Nyomja meg a **TIME/SET** gombot a kiválasztás megerősítéséhez és az idő beállításának befejezéséhez.



Ha körülbelül 8 másodpercig nem történik aktivitás, a készülék visszatér az idő kijelzéséhez (készenléti üzemmódban).



Az elmentett időbeállítások elvesznek, ha a tápellátás megszűnik.

## 6 FM vétel

- > A jó FM vétel érdekében kérjük, húzza ki teljesen a készülék hátulján található teleszkópos antennát.
- > Nyomja meg a **POWER/FUNC** gombot, amíg a frekvencia meg nem jelenik. A rádió FM lejátszási módban van.

## 6.2 Automatikus állomáskeresés

- > A rádióműsorok automatikus keresésének elindításához tartsa lenyomva a **ALARM** gombot 3 másodpercig.
- > A készülék automatikusan keres és tárol rádióállomásokat. A keresés során a kijelzőn megjelenik a megtalált rádióállomások száma.











A készülék az automatikus keresés során az AUTO SEARCH funkciót használja, amely automatikusan elmenti az első 30 megtalált állomást a erős FM-jelet a kedvencek listájára. Az első megtalált erős rádióállomások az 1-től a 30-ig tárolódnak az előbeállítások között.







A legjobb FM-vétel érdekében húzza ki teljesen a teleszkópos FM-antennát. Kerülje a hangszórók vagy más elektromos berendezések közelségét.

## 6.3 Kézi hangolás



- > A **TU-**/ vagy **TU+**/ gombokkal állítsa be a kívánt frekvenciát.
- > A **TU-**/ vagy **TU+**/ gombok hosszabb megnyomásával automatikusan az előző vagy a következő elérhető állomásra hangolódik.
-  A kijelző 0,05 MHz-es lépésekben mutatja a frekvenciát
-  Ha a vétel túl gyenge, és a fogott állomáson zaj van, próbálja meg a teleszkópantenna áthelyezésével javítani a vételt.
-  Használja a kézi hangolást a gyengébb állomások kiválasztásához, amelyek az automatikus hangolás során kimaradhatnak.
-  Ha az automatikus hangolás nem áll meg az állomás pontos frekvenciáján, például 88,8 MHz helyett 88,9 MHz-en áll meg, akkor a kézi hangolás módszerével "hangolja be" a kívánt állomás pontos frekvenciájára.
-  A maximális FM-tuner vétel érdekében húzza ki teljesen az antennát a legjobb FM-rádió vétel érdekében.

## 6.4 Állomások mentése a kedvencek közé

A készülék akár 30 FM-állomást is tárolhat, hogy bármikor könnyen előhívható legyen.

- > A **TU-**/ vagy **TU+**/ gombokkal hangolja be a rádiót a kívánt állomáshoz.
- > Nyomja meg és tartsa lenyomva a **TIME/SET** gombot 3 másodpercig. A beállított csatornaszám villogni fog az LCD kijelzőn.
- > Ezután a **TU-**/ vagy **TU+**/ gombok segítségével válassza ki azt a számot, amely alatt az állomást tárolni kívánja.
- > A kiválasztás megerősítéséhez tartsa lenyomva a **TIME/SET** gombot 3 másodpercig.

## 6.5 Mentett program hívása

- > Az előre beállított állomások egy-egy gomb megnyomásával hívhatók le. **IDŐPONT/BESZÁLLÍTÁS.**
- > Ezután válassza ki a programszámot a **TU-**/ vagy **TU+**/ gombokkal.











## 7 Riasztási funkció

A rádió lehetővé teszi, hogy két riasztást állítson be egy előre meghatározott időpontban. Ébresztőóráként vagy rádióállomás lejátszásaként is működhet.

### 7.1 Az ébresztési idő beállítása

-  A riasztás beállítása és a riasztás kikapcsolása csak készenléti üzemmódban történhet.

## Riasztás1

- > Kapcsolja a készüléket készenléti (alvó) üzemmódba a **POWER/FUNC** gomb 3 másodpercig történő nyomva tartásával.
- > Nyomja meg és tartsa lenyomva a  /ALARM gombot.
- > A **TU-/** és **TU+/** gombok segítségével állítsa be az időt helyesen.
- > Nyomja meg a  /ALARM gombot a kiválasztás megerősítéséhez. A kijelzőn villogni kezdenek a percszámjegyek.
- > A percek helyes beállításához használja a **TU-/** és **TU+/** gombokat.
- > Nyomja meg a  /ALARM gombot a kiválasztás megerősítéséhez. A kijelzőn vagy a "hangolás" vagy a "zűmmögés" kezd villogni. A beállítástól függően a "tune" lehetővé teszi, hogy a legutóbb lejátszott rádióállomással ébredjen, a "buzz" pedig a berregő hanggal ébreszt.
- > A **TU-/** és **TU+/** gombokkal állítsa be a kívánt ébresztési módot.
- > Nyomja meg a  /ALARM gombot a kiválasztás megerősítéséhez. A kijelzőn villogni kezd az "ON" vagy "OFF" felirat. Az "ON" kiválasztásával az adott riasztás aktiválódik, az "OFF" kiválasztásával a riasztás deaktiválódik.
- > Nyomja meg a  /ALARM gombot a kiválasztás megerősítéséhez.

## Riasztás 2

- > A 2. riasztás esetén kövesse a fenti lépéseket analóg módon.

### 72 Szundi funkció

- > Amikor a riasztás megszólal (hangjelzés vagy rádióállomás), megnyomhatja a **SNZ/SLP** gombot, hogy még néhány percet aludjon. Az ébresztő kb. 9 percre leáll, majd újraindul.

### 73 Riasztás kikapcsolása

- > A riasztás kikapcsolásához (a szundi funkciót is kikapcsolja), nyomja meg a **bármelyik** gombot az **SNZ/SLP** gombon kívül.



A riasztás másnap ugyanabban az időben fog megszólalni.

### 74 Riasztás kikapcsolása

- > A riasztás kikapcsolásához kövesse a **7.1.** szakaszt, és az adott riasztás beállításának utolsó lépésében válassza a "KI" lehetőséget. A riasztás inaktívvá válik.

## 8 Automatikus kikapcsolási funkció

Ez a funkció lehetővé teszi, hogy a rádiót úgy programozza, hogy egy bizonyos idő után kikapcsoljon. A kikapcsolási idő a működési módban (Rádió vagy AUX) állítható be.

- > Az alvó funkció aktiválásához nyomja meg hosszabb ideig az **SNZ/SLP** gombot, majd a készülék **SNZ/SLP** gombját ismételten, az LCD kijelzőn megjelenik a "90, 80, 70, 60, 50, 40, 30, 20, 10, OFF".
- > Példa: ha a "**40**" van kiválasztva, a készülék 40 perc után kikapcsol. "**OFF**" esetén a készülék tovább működik, a kikapcsolási idő nem kerül beállításra.

## 9 AUX bemenet

A CLASSIC 200 rendelkezik egy audio bemeneti aljzattal (AUX IN, 3,5 mm-es jack) külső mp3-lejátszók, CD-lejátszók csatlakoztatásához.

- > Egy 3,5 mm-es jack-kábel szükséges a rádió külső hanglejátszóhoz való csatlakoztatásához (a kábel nem tartozék).
- > Csatlakoztassa a kábel egyik végét a készülék hátoldalán található **AUX-IN** aljzathoz, a másik végét pedig a külső hangeszköz **AUX-OUT** aljzatához.
- > Kapcsoljon be egy külső audioeszközt (pl. mp3-lejátszót).
- > Nyomja meg a **POWER/FUNC** gombot, amíg meg nem jelenik az AUX gomb. A hangszórókon keresztül hallhatja a külső eszközről történő hanglejátszást.
- > A hangerőszabályzóval válassza ki a kívánt hangerőt. A külső eszköz minden más funkcióját a szokásos módon kezelje.







Ha egy külső eszköz AUX OUT csatlakozóját csatlakoztatta, akkor csak a CLASSIC 200 hangerejét kell beállítania. Ha egy külső eszköz fejhallgatósatlakozóját csatlakoztatta, akkor lehet, hogy mind a hangerőt, mind a hangerőt be kell állítania.

a külső eszköz hangerőszabályzóját, valamint a CLASSIC 200 hangerőszabályzóját, hogy megtalálja a legkívánatosabb hangerőbeállítást.

## 10 USB lejátszás

A készülék lehetővé teszi az mp3-fájlok lejátszását csatlakoztatott USB-memóriatárról.

- > Kérjük, csatlakoztassa a memóriakártyát a készülék hátulján.
- > A lejátszás elindításához nyomja meg a  /ALARM gombot.
- > A következő zeneszámmra való ugráshoz nyomja meg a **TU+** .
- > Az előző zeneszámmra való ugráshoz nyomja meg a **TU-** .
- > **A TU+ / ** vagy **TU- / ** gombok hosszabb nyomva tartásával előre-vagy visszatekerhet egy dalt.



A készülék által támogatott maximális USB-memória mérete 32 GB. A támogatott fájlformátum a FAT32.



Az USB-port csak mp3-fájlok lejátszására szolgál. Az USB-port nem használható telefonok töltésére.



A készülék a fájlokat alfanumerikus sorrendben játssza le.

## 11 Tisztítás



Az áramütés veszélyének elkerülése érdekében ne tisztítsa a készüléket nedves ruhával vagy folyó víz alatt. Tisztítás előtt húzza ki a hálózati dugót, és kapcsolja ki a készüléket!



Ne használja a következők egyikét sem: Sós vizet, rovarölő szereket, klórt vagy savat (sal ammóniakál) tartalmazó oldószereket.



Tisztítsa meg a készülékházat vízzel nedvesített puha ruhával. Ne használjon metilált szeszt, higítót stb.; ezek károsíthatják a készülék felületét.

## 12 Problémamegoldás

Ha a készülék nem rendeltetésszerűen működik, ellenőrizze azt az alábbi táblázat segítségével.

Tünet	Lehetséges ok
A készülék nem kapcsol be.	A készülék nincs bekapcsolva.
Nincs hang.	Hangosítsd fel a hangerőt.
Gyenge FM vétel	Távolítsa el teljesen az antennát. Változtassa meg az antenna vagy maga a készülék helyzetét.
A készülék nem működik, a készülék összeomlott.	Válassza le a készüléket a hálózatról, majd csatlakoztassa újra a hálózathoz.
A zajok hallhatóak.	A készülék közelében mobiltelefon vagy más, zavaró rádióhullámokat kibocsátó készülék van. Távolítsa el a mobiltelefont vagy a készüléket a rádió közeléből.

Ha a hiba továbbra sem orvosolható, lépjen kapcsolatba a műszaki forródróttal.

## 13 Műszaki adatok

Vételi források	FM, USB, AUX BEMENET
Tápegység	DC 5,0 V /1A
Frekvencia	UKW: 87,5 - 108 MHz
Energiafogyasztás	Működés közben max.: 5W, készenléti állapotban: < 1W
Kimeneti teljesítmény	2,5 W RMS
Környezeti páratartalom	Működés közben: 30-80%
Környezeti hőmérséklet	Működés közben: 0 ~ 35 °C
Tömeg (kg)	800g
Méreték (szélesség x magasság x mélység) cm	21 x 12 x 11,5 mm

## 14 A tápegység műszaki adatai

Beszállító	TechniSat Digital Sp. z o.o.
Modell	JF005WR-0500100VH
Bemeneti feszültség	AC 100-240 V
Bemeneti frekvencia	50-60 Hz
Kimeneti feszültség	DC 5,0 V
Kimeneti áram	1,0 A
Kimeneti teljesítmény	5 W

Átlagos hatásfok üzemmódban	74,82%
Tehermentes energiafogyasztás	0,07 W



# TechniSat





**"TechniSat CLASSIC 200**

## 1 Nuotraukos

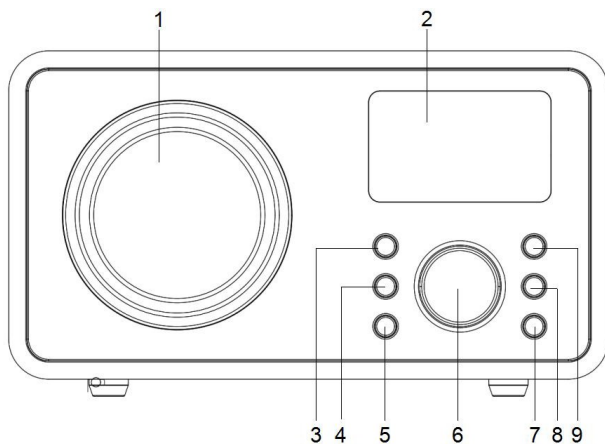
### 1.1 Vaizdas iš priekio



- 1. Garsiakalbis
- 2. Ekranas
- 3. MAITINIMAS/FUNKC
- 4.  /ALARM9
- 5. TIME/SET

- GARSIAKALBIS +/-
- 7. SLP/SNZ
- 8. TU- 
- . TU+ 

### 1.2 Vaizdas iš galo

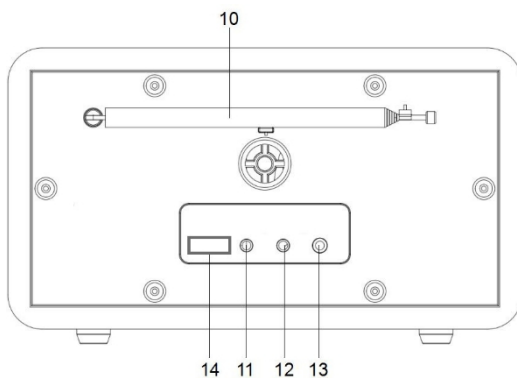

- 10. Teleskopinė antena
- 11. Maitinimo įvestis (nuolatinė srovė)
- 12. AUX IN (AUX įvestis)
- 13. Ausinių įvestis (3,5 mm stereo)
- USB jungtis (mp3)

## 3 Saugos instrukcijos

### 3.1 Įžanga

#### **Gerbiami klientai,**

Dėkojame, kad pasirinkote "TechniSat" radiją.

Šios naudojimo instrukcijos skirtos padėti susipažinti su naujojo prietaiso funkcijomis ir optimaliai jomis naudotis. Tai padės jums saugiai naudoti radijo imtuvą pagal paskirtį.

Ji skirta visiems, kurie įrenginį montuoja, eksploatuoja, valo ar utilizuoja.

Saugokite naudojimo instrukciją saugioje vietoje, kad galėtumėte su ja susipažinti ateityje.

"TechniSat" komanda

### 3.2 Naudojami simboliai ir žymenys

Šiame vadove:



Žymi saugos instrukciją, kurios nesilaikymas gali sukelti rimtų sužalojimų arba mirtį. Laikykitės šių signalinių žodžių:

**PAVOJUS** - sunkus sužalojimas, galintis sukelti mirtį.

**ĮSPĖJIMAS** - sunkus asmens sužalojimas, galintis sukelti mirtį.

**PASTABA** - Traumos.



Jame nurodomas atsargumo ženklas, kurio reikia laikytis, kad būtų išvengta prietaiso veikimo sutrikimų, duomenų praradimo ir (arba) netinkamo naudojimo arba nenumatyto veikimo. Jame taip pat aprašomos tolesnės prietaiso funkcijos.



Įspėjimas dėl elektros įtampos. Kad išvengtumėte elektros smūgio, laikykitės visų saugos instrukcijų. Niekada neatidarykite prietaiso.

#### **Prietaise:**



Naudojimas patalpose - šiuo simboliu pažymėti prietaisai tinkami naudoti tik patalpose.



Jūsų prietaisas pažymėtas CE ženklu ir atitinka visus reikiamus ES standartus.



Šis prietaisas suprojektuotas ir pagamintas iš aukštos kokybės medžiagų ir komponentų, kuriuos galima naudoti pakartotinai. Perbrauktos šiukšliadėžės su ratukais simbolis reiškia, kad šis gaminys turi būti surenkamas atskirai pagal Europos Parlamento ir Tarybos direktyvą 2012/19/ES ir pagal Europos Parlamento ir Tarybos direktyvą 2006/66/EB, ir informuoja, kad elektros ir elektroninės įrangos bei baterijų ir akumuliatorių naudojimo laikas yra pasibaigęs,

negalima išmesti kartu su kitomis buitinėmis atliekomis. Naudotojas privalo jį perduoti elektros ir elektroninės įrangos bei baterijų ir akumuliatorių atliekų surinkimo sistemos operatoriui.

taip pat į atitinkamą parduotuve, vietinį surinkimo punktą arba savivaldybės padalinį. Įrangos atliekos gali turėti žalingą poveikį aplinkai ir žmonių sveikatai dėl to, kad jose gali būti pavojingų medžiagų, mišinių ir komponentų. Namų ūkis atlieka svarbų vaidmenį prisidėdamas prie pakartotinio įrangos atliekų panaudojimo ir panaudojimo, įskaitant perdirbimą. Šiame etape formuojasi nuostatos, darančios įtaką bendrojo gėrio - švarios aplinkos - išsaugojimui. Namų ūkiai taip pat yra vieni didžiausių smulkios įrangos naudotojų, o racionalus šios įrangos tvarkymas turi įtakos antrinių žaliavų panaudojimui. Netinkamo šio gaminio šalinimo atveju gali būti taikomos sankcijos pagal nacionalinius teisės aktus Pasibaigus gaminio gyvavimo ciklui, jį reikėtų išmesti ne kartu su įprastomis buitinėmis atliekomis, o į naudotos elektros ir elektroninės įrangos surinkimo punktą. Tai nurodyta simboliu ant gaminio, naudotojo vadovo arba pakuotės. Medžiagos gali būti perdirbamos pagal etiketę. Pakartotinai naudodami, perdirbdami ar kitaip utilizuodami savo seną įrangą, svariai prisidedate prie aplinkos apsaugos.

### 3.3 Tikslas

"TechniSat CLASSIC 200" skirtas priimti UKW radijo transliacijas. Įrenginys skirtas privačiam naudojimui ir netinka komerciniams tikslams.

### 3.4 Saugus tvarkymas

Laikykitės toliau pateiktų nurodymų, kad sumažintumėte saugos riziką, išvengtumėte įrangos sugadinimo ir prisidėtumėte prie aplinkos apsaugos. Atidžiai perskaitykite visas saugos instrukcijas ir išsaugokite jas ateityje. Visada laikykitės visų įspėjimų ir nurodymų, pateiktų šiame vadove ir prietaiso galinėje pusėje.



#### **PAVOJUS!**

Niekada neatidarykite prietaiso!  
Prisilietimas prie gyvų komponentų kelia pavojų gyvybei!



#### **ĮSPĖJIMAS!**

Pavojus uždusti! Nepalikite pakuotės ir jos dalių vaikams. Pavojus uždusti nuo folijos ir kitų pakavimo medžiagų!



Siekiant užtikrinti tinkamą prietaiso naudojimą ir išvengti prietaiso sugadinimo bei sužalojimų, būtina laikytis visų toliau pateiktų nurodymų.

- Neremontuokite prietaiso patys. Remonto darbus gali atlikti tik apmokyti specialistai. Kreipkitės į

mūsų klientų aptarnavimo centruose.

- Prietaisas turi būti naudojamas tik jam nurodytomis aplinkos sąlygomis.
- Nelaikykite prietaiso ant lašančio ar purškiamo vandens. Jei į prietaisą pateko vandens, išjunkite jį ir praneškite apie tai aptarnavimo skyriui.
- Nelaikykite įrenginio prie šilumos šaltinių, kurie, be įprasto naudojimo, įkaitina įrenginį.
- Pastebėję pastebimą prietaiso defektą, kvapą ar dūmus, didelius gedimus ar korpuso pažeidimus, nedelsdami kreipkitės į techninės priežiūros centrą.
- Prietaisą galima naudoti tik esant nurodytai tinklo įtampai. Niekada nebandykite įrenginio naudoti esant kitokiai įtampai.
- Jei įrenginys pažeistas, jo eksploatuoti negalima.
- Nenaudokite įrenginio šalia vonių, dušų, baseinų ar tekančio ir (arba) trykštančio vandens. Kyla elektros smūgio ir (arba) įrangos sugadinimo pavojus.
- Į prietaisą negali patekti pašalinių daiktų, pvz., adatų, monetų ir pan. Nelieskite jungiamųjų kontaktų metaliniais daiktais arba pirštus. Tai gali sukelti trumpąjį jungimą.
- Prietaisas neskirtas naudoti asmenims (įskaitant vaikus), kurių fiziniai, jutiminiai ar protiniai gebėjimai yra riboti arba kurie neturi pakankamai patirties ir (arba) žinių, nebent juos prižiūrėtų ar instruktuoju, kaip naudotis prietaisu, asmuo, atsakingas už jų saugą.
- Draudžiama atlikti prietaiso pakeitimus.

### 341 Teisinės gairės



"TechniSat" pareiškia, kad CLASSIC 200 tipo radijo įrenginys atitinka Direktyvą 2014/53/ES ir RoHS. Visą ES atitikties deklaracijos tekstą galima rasti šiuo interneto adresu:

[hGp://konf.tsat.de/?ID=24667](http://konf.tsat.de/?ID=24667)



"TechniSat" neatsako už gaminio sugadinimą dėl išorinio poveikio, nusidėvėjimo ar netinkamo naudojimo, neleistino remonto, modifikavimo ar nelaimingų atsitikimų.



Gali būti pakeitimų ir spausdinimo klaidų. Dauginti ir kopijuoti galima tik leidėjui leidus. Naujausią vadovo versiją PDF formatu galima rasti "TechniSat" tinklalapyje [www.technisat.pl](http://www.technisat.pl) esančioje atsisiuntimo srityje.

## 342 Paslaugų informacija

- i** Šis gaminys yra patikrintas ir jam suteikiama 24 mėnesių garantija nuo įsigijimo datos. Saugokite sąskaitos faktūros kvitą kaip pirkimo įrodymą. Garantinės pretenzijos atveju pašto išlaidas tiesiogiai gamintojui apmoka klientas.
- i** Jei turite klausimų ir informacijos arba iškilų problemų dėl šio prietaiso, galite kreiptis mūsų technine karštąja linija: pirmadienį - nuo 8.00 iki 16.00 val. telefono numeriu: +71 310 41 48.
- i** Garantavimas, neviršydamas suteiktos garantijos, įsipareigoja savo sąskaita pašalinti visus gaminio defektus. Defektai šalinami pakeičiant sugedusį gaminį nauju, be defektų, arba jį remontuojant.
- i** Norėdamas pasinaudoti garantija, pirkėjas turi pranešti apie sugedusį gaminį pardavimo vietoje, kurioje jis buvo įsigytas, ir ten pristatyti sugedusį gaminį. Gaminys turi būti pristatytas sukomplektuotas.
- i** Garantija netaikoma gaminio defektams, atsiradusiems dėl pirkėjo kaltės arba dėl:
- naudoti ar montuoti gaminį nesilaikant naudojimo instrukcijų,
  - netinkamas prietaiso laikymas ar priežiūra,
  - neįgalioji asmenys atlieka gaminio remontą ar modifikavimą,
  - skysčių ar svetimkūnių patekimo,
  - žaibo smūgiai ir elektros linijų viršįtampiai.
- i** Garantijos nuostatos nepanaikina, neapriboja ir nesustabdo pirkėjų (vartotojų) teisių pagal visuotinai taikomus įstatymus (garantija).
- i** Norint gauti išsamią informaciją apie gaminį, įskaitant garantijos procedūros taisykles ir procedūras, RMA numerio suteikimą, galima telefonu 71 310 41 48 **arba** el. paštu [serwis@technisat.com](mailto:serwis@technisat.com), darbo dienomis nuo 8.00 iki 16.00 val. **Paslaugų užklauso teikiamos ON-LINE adresu: [www.serwis.technisat.com](http://www.serwis.technisat.com).**

## 4 Įrenginio aprašymas

### 4.1 Įrenginio turinys

Patikrinkite, ar įtraukti šie elementai: 1x

TechniSat CLASSIC 200

1x naudojimo

instrukcija 1x

maitinimo šaltinis

### 4.2 Specialiosios funkcijos

Radijas turi šias specialiąsias funkcijas:

- FM radijo priėmimas.
- UKW priėmimo diapazonas 87,5-108 MHz (analoginis).
- Ekranas su apšvietimu
- 2,5 W garsiakalbis
- Programų atmintis 30 FM stočių
- MP3 grotuvas per USB jungtį

### 4.3 Įrenginio paruošimas darbui

#### 4.3.1 Teleskopinės antenos sąranka

Priamamų stočių skaičius ir kokybė priklauso nuo priėmimo sąlygų įrengimo vietoje. Puikiai priimti galima naudojant teleskopinę anteną.

> Pastatykite teleskopinę anteną ir ištieskite ją išilgai.



Dažnai svarbu tiksliai nustatyti teleskopinės antenos padėtį, ypač periferinėse FM priėmimo zonose.



Pirmąją paiešką pradėkite prie lango, nukreipto į siųstuvo stiebą. Esant blogoms oro sąlygoms, priėmimas gali būti ribotas.



Stoties atkūrimo metu nelieskite teleskopinės antenos. Dėl to gali atsirasti priėmimo trukdžių ir garsas gali išblėsti.

#### 4.3.2 Prijungimas prie maitinimo šaltinio



#### ĮSPĖJIMAS!

Nelieskite elektros tinklo kištuko drėgnomis rankomis, gresia elektros smūgis!



#### DĖMESIO!

Maitinimo šaltinio maitinimo laidą ištieskite taip, kad niekas ant jo neužkliūtų.

> CLASSIC 200 maitinimo bloko kištuką prijunkite prie elektros tinklo lizdo (100-240 V ~ 60/50 Hz).

> Prieš prijungdami prietaisą prie sieninio lizdo, įsitikinkite, kad prietaiso darbinė įtampa atitinka vietinę elektros tinklo įtampą.



Kai nenaudojate, ištraukite kištuką iš lizdo. Ištraukite kištuką, o ne kabelį. Prieš audrą ištraukite prietaiso kištukinį lizdą. Atjunkite prietaisą nuo elektros tinklo, jei jo ilgai nenaudosite, pavyzdžiui, prieš išvykdami į ilgą kelionę.

Ekspluatacijos metu susidarančią šilumą turi išsklaidyti



tinkama oro cirkuliacija. Todėl neuždenkite prietaiso ir nestatykite jo uždaroje spintoje. Užtikrinkite, kad aplink prietaisą liktų bent 10 cm laisvos erdvės.

### 433 Ausinių naudojimas

#### Žala klausai!

Neklausykite radijo dideliu garsu per ausines. Tai gali negrįžtamai pakenkti jūsų klausai. Prieš naudodami ausines, nustatykite minimalų prietaiso garsumą.

 Naudokite tik ausines su 3,5 mm kištuku.

- > Įkiškite ausinių kištuką į prietaiso ausinių lizdą. Dabar garsas bus atkuriamas tik per ausines, garsiakalbis bus išjungtas.
- > Jei vėl norite klausytis per garsiakalbius, ištraukite ausinių kištuką iš prietaiso ausinių lizdo.

 Ausinių išvesties garsas yra stereofoninis. Prijungus

 ausines, garsiakalbis atjungiamas.

### 44 Bendrosios įrenginio funkcijos

#### 441 Įrenginio įjungimas

- > Kad užtikrintumėte gerą FM bangų priėmimą, visiškai ištieskite teleskopinę anteną, kuri yra įrenginio galinėje dalyje.
- > Prijunkite maitinimo šaltinį prie nuolatinės srovės įvesties.
- > Paspauskite **POWER/FUNC**.

 Prietaisą galima naudoti tik su pridėdamu maitinimo šaltiniu.

 Jei prietaiso ilgai nenaudosite, ištraukite maitinimo šaltinį iš elektros lizdo.

#### 442 Įrenginio išjungimas

- > Norėdami išjungti įrenginį, paspauskite ir palaikykite **POWER/ FUNC** mygtuką 3 sekundes, kol pasirodys užrašas "**OFF**".

#### 443 Garsumo valdymas

- > Garsumą reguliuokite sukdami prietaiso garsumo rankenėlę.
  - Sukite pagal laikrodžio rodyklę - garsiau
  - Pasukite į kairę, prieš laikrodžio rodyklę - ramiau.

### 5 Laiko nustatymas

Kad laikrodis veiktų tinkamai, prieš pirmą kartą jį naudojant reikia nustatyti. Įjungus radijo imtuvą, LCD ekranas veikia laiko rodymo režimu ir rodo 0:00.



Norint pasiekti laiko nustatymus, radijo imtuvas turi būti budėjimo režime. FM, AUX arba USB atkūrimo metu rodomą laiką pakeisti neįmanoma.

Jei norite pasiekti laiko nustatymus, prašome:

- > Išjunkite radijo imtuvą paspausdami ir 3 sekundes palaikydami **POWER/FUNC** mygtuką.
- > Dabar radijas veikia budėjimo režimu. Ekrane rodomas esamas laikas.
- > Paspauskite ir ilgiau palaikykite **TIME/SET** mygtuką, kad pradėtumėte laiko pokytis.
- > Ekrane bus rodoma "24H". Naudokite mygtukus **TU- / ⏪** ir **TU+ / ⏩** nustatyti 24H arba 12H laiko rodymo režimą.
- > Paspauskite **TIME/SET** mygtuką, kad patvirtintumėte pasirinkimą. Ekrane pradės mirksėti laiko skaitmenys.
- > Mygtukais **TU- / ⏪** ir **TU+ / ⏩** teisingai nustatykite laiką.
- > Paspauskite **TIME/SET** mygtuką, kad patvirtintumėte pasirinkimą. Ekrane pradės mirksėti minutės skaitmenys.
- > Mygtukais **TU- / ⏪** ir **TU+ / ⏩** teisingai nustatykite minutes.
- > Paspauskite **TIME/SET** mygtuką, kad patvirtintumėte pasirinkimą ir užbaigtumėte laiko nustatymą.



Jei maždaug 8 sekundes nebus jokios veiklos, prietaisas grįš laiko rodymui (budėjimo režimu).



Išsaugoti laiko nustatymai prarandami, jei nutrūksta maitinimas.

## 6 FM priėmimas

- > Kad užtikrintumėte gerą FM bangų priėmimą, visiškai ištieskite teleskopinę anteną, kuri yra įrenginio galinėje dalyje.
- > Spauskite **POWER/FUNC** mygtuką, kol pasirodys dažnis. Radijas veikia FM atkūrimo režimu.

## 6.2 Automatinė stočių paieška

- > Norėdami pradėti automatinę radijo programų paiešką, paspauskite ir 3 sekundes palaikykite nuspaudę **⏪** /ALARM mygtuką.
- > Prietaisas automatiškai ieško ir išsaugo radijo stočių. Skenavimo metu ekrane rodomas rastų radijo stočių skaičius.











Automatinės paieškos metu prietaisas naudoja automatinės paieškos funkciją, kuri automatiškai išsaugo pirmas 30 rastų stočių o stiprų FM signalą į mėgstamiausiųjų sąrašą. Pirmosios rastos stiprios radijo stotys bus įrašytos į iš anksto pasirinktus nustatymus, pradedant nuo 1 ir baigiant 30.







Norėdami geriausiai priimti FM signalą, visiškai ištieskite teleskopinę FM anteną. Venkite būti arti garsiakalbių ar kitos elektros įrangos

### 6.3 Rankinis derinimas



- > Mygtukais **TU-**/ arba **TU+**/ nustatykite norimą dažnį.
- > Ilgiau paspaudę mygtukus **TU-**/ arba **TU+**/, automatiškai suderinsite ankstesnę arba kitą galimą stotį.
-  Ekране dažnis rodomas 0,05 MHz žingsniais
-  Jei priėmimas per silpnas ir priimamoje stotyje yra triukšmo, pabandykite pagerinti priėmimą pakeisdami teleskopinės antenos padėtį.
-  Norėdami pasirinkti silpnesnes stotis, kurios gali būti praleistos automatinio derinimo metu, naudokite rankinį derinimą.
-  Jei automatinis derinimas nesustoja ties tikslu stoties dažniu, pavyzdžiui, sustoja ties 88,9 MHz, o ne 88,8 MHz, naudokite rankinio derinimo metodą, kad "įsijungtumėte" tikslų norimos stoties dažnį.
-  Norėdami maksimaliai priimti FM imtuvą, visiškai ištieskite anteną, kad ji geriausiai priimtų FM radiją.

### 6.4 Įrašyti stotis į mėgstamiausias

Įrenginyje galima išsaugoti iki 30 FM stočių, kad jas būtų galima bet kada lengvai išsikviesti.

- > Mygtukais **TU-**/ arba **TU+**/ suderinkite radijo imtuvą į norimą stotį.
- > Paspauskite ir 3 sekundes palaikykite nuspaudę **TIME/SET** mygtuką. Nustatytas kanalo numeris mirksės LCD ekrane.
- > Tada mygtukais **TU-**/ arba **TU+**/ pasirinkite numerį, po kuriuo bus įrašyta stotis.
- > Paspauskite ir 3 sekundes palaikykite **TIME/SET** mygtuką, kad patvirtintumėte pasirinkimą.

### 6.5 Išsaugotos programos iškvietimas

- > Iš anksto nustatytas stotis galima išsikviesti paspaudus po vieną mygtuką. **LAIKAS/ATSTATYMAS**.
- > Tada mygtukais **TU-**/ arba **TU+**/ pasirinkite programos numerį.

## 7 Pavojaus signalo funkcija

Radijas leidžia nustatyti du žadintuvus iš anksto nustatytu laiku. Jis gali veikti kaip žadintuvas arba groti radijo stotį.

### 7.1 Žadintuvo laiko nustatymas

-  Nustatyti ir išjungti žadintuvą galima tik budėjimo režimu.

## Alarm1

- > Perjunkite įrenginį į budėjimo (miego) režimą, paspausdami ir 3 sekundes **palaikydami POWER/FUNC** mygtuką.
- > Paspauskite ir palaikykite **▶|** /ALARM mygtuką
- > Mygtukais **TU-|◀◀** ir **TU+|▶▶** teisingai nustatykite laiką.
- > Paspauskite **▶|** /ALARM, kad patvirtintumėte pasirinkimą. Ekране pradės mirksėti minutės skaitmenys.
- > Mygtukais **TU-|◀◀** ir **TU+|▶▶** teisingai nustatykite minutes.
- > Paspauskite **▶|** /ALARM, kad patvirtintumėte pasirinkimą. Ekране pradės mirksėti arba "tune", arba "buzz". Priklausomai nuo nustatymo, "tune" leis pažadinti su vėliausiai grojama radijo stotimi, o "buzz" - pažadinti su garsiniu signalu.
- > Mygtukais **TU-|◀◀** ir **TU+|▶▶** nustatykite norimą žadinimo režimą.
- > Paspauskite **▶|** /ALARM, kad patvirtintumėte pasirinkimą. Ekране pradės mirksėti "ON" arba "OFF". Pasirinkus "ON" (įjungta), bus įjungtas atitinkamas pavojaus signalas, pasirinkus "OFF" (išjungta), pavojaus signalas bus išjungtas.
- > Paspauskite **▶|** /ALARM, kad patvirtintumėte pasirinkimą.

## 2 pavojaus signalas

- > Norėdami gauti aliarmą Nr. 2, atlikite pirmiau nurodytus veiksmus analogiškai.

## 7.2 Snooze funkcija

- > Kai pasigirsta žadintuvo signalas (garsinis signalas arba radijo stotis), galite paspausti **SNZ/SLP** mygtuką, kad galėtumėte dar kelias minutes miegoti. Žadintuvas sustos maždaug 9 minutėms ir vėl įsijungs.

## 7.3 Signalizacijos išjungimas

- > Norėdami išjungti žadintuvą (taip pat išjungti snaudimą), paspauskite **bet kurį** mygtuką, išskyrus **SNZ/SLP** mygtuką.



Žadintuvas suskambės kitą dieną tuo pačiu metu.

## 7.4 Signalizacijos išjungimas

- > Norėdami išjungti signalą, vadovaukitės **7.1**. skyriumi ir paskutiniame atitinkamo signalo nustatymo žingsnyje pasirinkite "OFF". Pavojaus signalas taps neaktyvus.

## 8 Automatinio išsijungimo funkcija

Ši funkcija leidžia užprogramuoti, kad radijas išsijungtų po tam tikro laiko. Išjungimo laiką galima nustatyti veikiant veikimo režimui (radijas arba AUX).

- > Norėdami įjungti miego funkciją, ilgiau paspauskite **SNZ/SLP** mygtuką, tada pakartotinai paspauskite įrenginio **SNZ/SLP** mygtuką, LCD ekrane bus rodoma "90, 80, 70, 60, 50, 40, 30, 20, 10, OFF".
- > Pavyzdys: jei pasirinkta "**40**", įrenginys išsijungs po 40 minučių. Pasirinkus "**OFF**" (**išjungta**), įrenginys veiks toliau, išsijungimo laikas nebus nustatytas.

## 9 AUX įvestis





CLASSIC 200 turi garso įvesties lizdą (AUX IN, 3,5 mm lizdas), prie kurio galima prijungti išorinius mp3 ir CD grotuvus.

- > Norint radijo imtuvą prijungti prie išorinio garso grotuvo, reikia 3,5 mm lizdo kabelio (kabelis nepridedamas).
- > Vieną laido galą prijunkite prie **AUX-IN** lizdo įrenginio galinėje dalyje, o kitą - prie išorinio garso įrenginio **AUX-OUT** lizdo.
- > Įjunkite išorinį garso įrenginį (pvz., mp3 grotuvą).
- > Spauskite **POWER/FUNC** mygtuką, kol pasirodys AUX. Per garsiakalbius galite girdėti garso atkūrimą iš išorinio įrenginio.
- > Garsumo reguliatoriumi pasirinkite pageidaujamą garsumą. Visomis kitomis išorinio įrenginio funkcijomis naudokitės kaip įprasta.

**i** Jei prijungėte išorinio įrenginio AUX OUT lizdą, reikia reguliuoti tik CLASSIC 200 garsumą. Jei prijungėte išorinio įrenginio ausinių lizdą, gali tekti reguliuoti ir CLASSIC 200, ir CLASSIC 200 garsumą. išorinio įrenginio garsumo valdiklį ir CLASSIC 200 garsumo valdiklį, kad rastumėte tinkamiausią garsumo nustatymą.

## 10 USB atkūrimas

Prietaisu galima atkurti mp3 failus iš prijungtos USB atmintinės.

- > Atminties kortelę prijunkite prie įrenginio galinės dalies.
- > Norėdami pradėti atkūrimą, paspauskite  /ALARM.
- > Norėdami pereiti prie kito kūrinio, paspauskite **TU+/**.
- > Norėdami pereiti prie ankstesnio kūrinio, paspauskite **TU-/**.
- > Ilgiau paspaudę ir palaikę mygtukus **TU+/** arba **TU-/** galite greitai persukti dainą pirmyn arba atgal.

**i** Didžiausias įrenginio palaikomas USB atminties dydis yra 32 GB. Palaikomas FAT32 failų formatas.

**i** USB prievadas naudojamas tik mp3 failams atkurti. USB prievadas negali būti naudojamas telefonams įkrauti.

**i** Įrenginys atkuria failus raidžių ir skaičių tvarka.

## 11 Valymas

**i** Kad išvengtumėte elektros smūgio pavojaus, nevalykite prietaiso šlapia šluoste arba po tekančiu vandeniu. Prieš valydami ištraukite elektros tinklo kištuką ir išjunkite prietaisą!

**i** Nenaudokite jokių toliau išvardytų priemonių: druskos vandens, insekticidų, tirpiklių, kurių sudėtyje yra chloro arba rūgšties (sal amonio).

**i** Korpusą valykite minkšta šluoste, sudrėkinta vandeniu. Nenaudokite metilo spirito, skiediklių ir pan.; jie gali pažeisti įrenginio paviršių.

## 12 Problemų sprendimas

Jei įrenginys neveikia taip, kaip numatyta, patikrinkite jį pagal toliau pateiktą lentelę.

Simptomas	Galima priežastis
Įrenginys neįsijungia.	Įrenginys nėra maitinamas.
Nėra garso.	Padidinkite garsą.
FM priėmimas yra prastas	Visiškai nuimkite anteną. Pakeiskite antenos arba paties prietaiso padėtį
Įrenginys neveikia, įrenginys sugedo.	Atjunkite įrenginį nuo elektros tinklo ir vėl įjunkite jį į elektros tinklą.
Girdimi garsai.	Šalia įrenginio yra mobilusis telefonas arba kitas prietaisas, skleidžiantis trukdančias radijo bangas. Pašalinkite mobiliąjį telefoną ar įrenginį iš radijo imtuvo artumo.

Jei gedimo vis tiek nepavyksta pašalinti, kreipkitės į karštąją techninę liniją.

## 13 Techniniai duomenys

Priėmimo šaltiniai	FM, USB, AUX IN
Maitinimo šaltinis	DC 5,0 V /1A
Dažnis	UKW: 87,5 - 108 MHz
Energijos suvartojimas	Veikimo metu maks.: 5 W, budėjimo režimu: < 1W
Išėjimo galia	2,5 W RMS
Aplinkos drėgmė	Veikimo metu: 30-80%
Aplinkos temperatūra	Darbo metu: 0 ~ 35 °C
Svoris (kg)	800g
Matmenys (plotis x aukštis x gylis) cm	21 x 12 x 11,5 mm

LT

## 14 Maitinimo šaltinio techninės specifikacijos

Tiekėjas	TechniSat Digital Sp. z o.o.
Modelis	JF005WR-0500100VH
Įėjimo įtampa	100-240 V KINTAMOJI SROVĖ
Įvesties dažnis	50-60 Hz
Išėjimo įtampa	5,0 V NUOLATINĖ SROVĖ
Išėjimo srovė	1,0 A
Išėjimo galia	5 W
Vidutinis efektyvumas darbo režimu	74,82%
Energijos suvartojimas be apkrovos	0,07 W



# TechniSat



**TechniSat CLASSIC 200**



## 1 Fotografārijas

### 1.1 Skats no priekšpuses

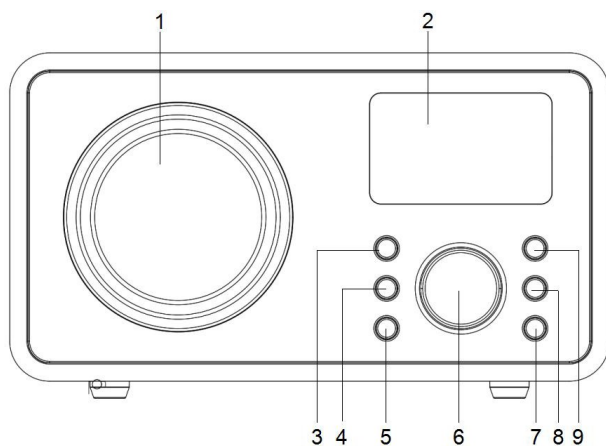

- 1. Skajruņi
- 2. Displejs
- 3. POWER/FUNC
- 4.  /ALARM9
- 5. LAIKS/SET

- VOLUME +/-
- 7. SLP/SNZ
- 8. TU- 
- . TU+ 

### 1.2 Skats no aizmugures

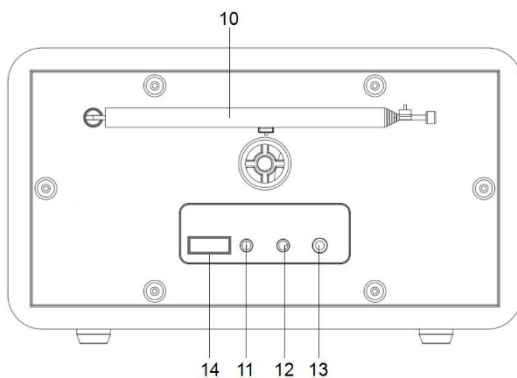

- 10. Teleskopiskā antena
- 11. Strāvas ievade (līdzstrāva)
- 12. AUX IN (AUX ieeja)

- . Austiņu ieeja (3,5 mm stereo)
- USB savienotājs (mp3)

## 3 Drošības instrukcijas

### 3.1 Priekšvārds

#### Dārgie klienti,

Paldies, ka izvēlējāties TechniSat radio.

Šīs lietošanas instrukcijas ir paredzētas, lai palīdzētu jums iepazīties ar jaunās ierīces funkcijām un optimāli tās izmantot. Tas palīdzēs jums lietot radio droši un atbilstoši paredzētajam mērķim. Tā ir paredzēta ikvienam, kas ierīci uzstāda, ekspluatē, tīra vai likvidē.

Glabājiet lietošanas instrukciju drošā vietā, lai to varētu izmantot nākotnē.

TechniSat komanda

### 3.2 Izmantotie simboli un zīmes

#### Šajā rokasgrāmatā:



Norāda drošības instrukciju, kuras neievērošana var izraisīt izraisīt nopietnus ievainojumus vai nāvi. Ievērojiet šādus signālus:

**BANDZĪBA** - nopietni ievainojumi, kas var izraisīt nāvi.

**BRĪDINĀJUMS** - Smagi miesas bojājumi, kas var izraisīt nāvi.

**PIEZĪME** - Traumas.



Tajā ir norādīta piezīme, kas jāievēro, lai izvairītos no ierīces darbības traucējumiem, datu zuduma/nepareizas lietošanas vai nepareizas darbības. Tajā aprakstītas arī turpmākās ierīces funkcijas.



Brīdinājums par elektrisko spriegumu. Ievērojiet visus drošības norādījumus, lai izvairītos no elektriskās strāvas trieciena. Nekad neatveriet ierīci.

#### Ierīcē:



Lietošana iekštelpās - ar šo simbolu apzīmētās ierīces ir piemērotas lietošanai tikai telpās.



Jūsu ierīcei ir CE marķējums, un tā atbilst visiem nepieciešamajiem ES standartiem.



Šī ierīce ir izstrādāta un ražota no augstas kvalitātes materiāliem un sastāvdaļām, kas ir piemērotas atkārtotai izmantošanai. Pārsvītrotas atkritumu tvertnes ar riteņiem simbols norāda, ka šis izstrādājums ir pakļauts dalītai vākšanai saskaņā ar Eiropas Parlamenta un Padomes Direktīvu 2012/19/ES un saskaņā ar Eiropas Parlamenta un Padomes Direktīvu 2006/66/EK, un informē, ka elektrisko un elektronisko iekārtu un bateriju un akumulatoru derīguma termiņš ir beidzies,

nedrīkst izmest kopā ar citiem sadzīves atkritumiem. Lietotājam tas jānodod elektrisko un elektronisko iekārtu un bateriju un akumulatoru atkritumu savākšanas sistēmas operatoram.

tostarp uz atbilstošu veikalu, vietējo savākšanas punktu vai pašvaldības struktūrvienību. Iekārtu atkritumiem var būt kaitīga ietekme uz vidi un cilvēku veselību, jo tajos var būt bīstamas vielas, maisījumi un sastāvdaļas.

Mājsaimniecībai ir svarīga loma, veicinot iekārtu atkritumu atkārtotu izmantošanu un reģenerāciju, tostarp pārstrādi. Šajā posmā veidojas attieksme, kas ietekmē kopējā labuma - tīras vides - saglabāšanu.

Mājsaimniecības ir arī viens no lielākajiem mazo iekārtu lietotājiem, un šo iekārtu racionāla apsaimniekošana ietekmē otrreizējo izejvielu reģenerāciju. Nepareizas šī izstrādājuma utilizācijas gadījumā var tikt piemērotas sankcijas saskaņā ar valsts tiesību aktiem Izstrādājuma aprites cikla beigās to nedrīkst izmest kopā ar parastajiem sadzīves atkritumiem, bet gan nolietoto elektrisko un elektronisko iekārtu savākšanas punktā. Tas ir norādīts ar simbolu uz izstrādājuma, lietotāja rokasgrāmatas vai iepakojuma. Materiāli ir pārstrādājami saskaņā ar marķējumu. Atkārtoti izmantojot, pārstrādājot vai citādi pārstrādājot savu veco iekārtu, jūs sniežat nozīmīgu ieguldījumu vides aizsardzībā.

### 3.3 Mērķis

TechniSat CLASSIC 200 ir paredzēts UKW radio pārraižu uztveršanai. Ierīce ir paredzēta privātai lietošanai un nav piemērota komerciāliem mērķiem.

### 3.4 Droša rīcība

Ievērojiet turpmāk minētos norādījumus, lai līdz minimumam samazinātu drošības riskus, novērstu iekārtas bojājumus un veicinātu vides aizsardzību. Rūpīgi izlasiet visus drošības norādījumus un saglabājiet tos turpmākai lietošanai. Vienmēr ievērojiet visus šajā rokasgrāmatā un ierīces aizmugurējā pusē sniegtos brīdinājumus un norādījumus.



#### **BANDZĪBA!**

Nekad neatveriet ierīci!

Pieskaršanās dzīviem komponentiem ir bīstama dzīvībai!



#### **BRĪDINĀJUMS!**

Dusināšanas briesmas! Neatstājiet iepakojumu un tā daļas bērnu aprūpē.

Aizdusīšanās briesmas no folijas un citiem iepakojuma materiāliem!



Lai nodrošinātu pareizu ierīces lietošanu un izvairītos no ierīces bojājumiem un traumām, jāievēro visi turpmāk minētie norādījumi.

- Neremontējiet ierīci paši. Remontu drīkst veikt tikai apmācīti speciālisti. Sazinieties ar

mūsu klientu apkalpošanas centros.

- Ierīci drīkst ekspluatēt tikai tai paredzētajos vides apstākļos.
- Nepakļaujiet ierīci pilienu vai šļakatu ūdens iedarbībai. Ja ierīcē iekļūst ūdens, izslēdziet to un paziņojiet par to servisa dienestam.
- Nepakļaujiet ierīci karstuma avotiem, kas papildus parastajai lietošanai to uzkaršē.
- Ja ierīcē ir manāms defekts, smaka vai dūmi, būtiski bojājumi vai korpusa bojājumi, nekavējoties sazinieties ar servisa centru.
- Ierīci drīkst darbināt tikai ar norādīto elektrotīkla spriegumu. Nekad nemēģiniet ierīci darbināt ar citu spriegumu.
- Ja ierīce ir bojāta, to nedrīkst lietot.
- Nelietojiet ierīci vannu, dušu, peldbaseinu vai tekoša/plūstoša ūdens tuvumā. Pastāv elektrošoka un/vai iekārtas bojājumu risks.
- Ierīcē nedrīkst iekrist svešķermeņi, piemēram, adatas, monētas utt. Nepieskarieties savienojuma kontaktiem ar metāla priekšmetiem vai pirkstiem. Tas var izraisīt īssavienojumu.
- Ierīci nav paredzēts lietot personām (tostarp bērniem) ar ierobežotām fiziskajām, maņu vai garīgajām spējām, kā arī ar nepietiekamu pieredzi un/vai zināšanām, ja vien tās nav saņēmušas uzraudzību vai norādījumus par ierīces lietošanu no personas, kas atbild par viņu drošību.
- Ierīcē ir aizliegts veikt izmaiņas.

LV

### 3.4.1 Juridiskās pamatnostādnes



Ar šo TechniSat paziņo, ka CLASSIC 200 tipa radioierīce atbilst Direktīvai 2014/53/ES un RoHS. Pilns ES atbilstības deklarācijas teksts ir pieejams šādā tīmekļa vietnē:

[hGp://konf.tsat.de/?ID=24667](http://konf.tsat.de/?ID=24667)



TechniSat nav atbildīgs par produkta bojājumiem, kas radušies ārējas ietekmes, nolietojuma vai nepareizas lietošanas, neatļautu remontu, modifikāciju vai negadījumu rezultātā.



Iespējamās izmaiņas un drukas kļūdas. Reproducēšana un pavairošana tikai ar izdevēja atļauju. Jaunākā rokasgrāmatas versija PDF formātā ir pieejama lejupielādes zonā TechniSat mājaslapā [www.technisat.pl](http://www.technisat.pl).

## 342 Pakalpojumu informācija

- i** Šis izstrādājums ir pārbaudīts, un tam ir likumā noteiktā 24 mēnešu garantija no iegādes datuma. Lūdzu, saglabājiet rēķina čeku kā pirkuma apliecinājumu. Garantijas pretenzijas gadījumā sūtījuma izmaksas tieši ražotājam sedz klients.
- i** Jautājumiem un informācijai vai problēmu gadījumā ar šo ierīci ir pieejama mūsu tehniskā uzticības tālruņa līnija: pirmdienā. - līdz piektdien no plkst. 8:00 līdz 16:00 pa tālruņa numuru: +71 310 41 48.
- i** Garantijas devējs piešķirtās garantijas ietvaros aņņemas uz sava rēķina novērst visus produkta defektus. Defektu novēršana notiks, aizstājot bojāto produktu ar jaunu, bez defektiem vai veicot tā remontu.
- i** Lai izmantotu garantiju, pircējam ir jāpaziņo par bojāto produktu tajā tirdzniecības vietā, kur produkts tika iegādāts, un tur jānogādā bojātais produkts. Produkts jāpiegādā pilnā komplektācijā.
- i** Garantija neattiecas uz produkta defektiem, ko izraisījis pircējs vai kas radušies:
- lietot vai uzstādīt izstrādājumu neatbilstoši lietošanas instrukcijai,
  - nepareiza ierīces uzglabāšana vai apkope,
  - ražojuma remontdarbus vai modifikācijas, ko veikušas nepiederošas personas,
  - šķidrumu vai svešķermeņu iekļūšanu,
  - zibens spārieni un elektrolīniju pārspriegumi.
- i** Garantijas noteikumi neizslēdz, neierobežo vai neaptur pircēju (patērētāju) tiesības saskaņā ar vispārēji piemērojamiem tiesību aktiem (garantija).
- i** Lai iegūtu sīkāku informāciju par Produktu, tostarp garantijas procedūras noteikumus un procedūras, RMA numura piešķiršanu, ir iespējams **pa tālruni** 71 310 41 48 vai e-pastu [serwis@technisat.com](mailto:serwis@technisat.com) , darba dienās no plkst. 8.00 līdz 16.00. **Pakalpojumu pieprasījumi ON-LINE:**  
**[www.serwis.technisat.com](http://www.serwis.technisat.com).**

## 4 Ierīces apraksts

### 41 Ierīces saturs

Lūdzu, pārbaudiet, vai ir iekļauti šādi elementi:

- 1x TechniSat CLASSIC 200
- 1x lietošanas instrukcija
- 1x barošanas avots

### 42 Īpašās iezīmes

Radio ir šādas īpašas funkcijas:

- FM radio uztveršana.
- UKW uztveršanas diapazons 87,5-108 MHz (analogais).
- Displejs ar aizmugurējo apgaismojumu
- 2,5 W skaļrunis
- Programmu atmiņa 30 FM stacijām
- MP3 atskaņotājs, izmantojot USB savienojumu

### 43 Ierīces sagatavošana darbam

#### 4.3.1 Teleskopiskās antenas uzstādīšana

Uztverto staciju skaits un kvalitāte ir atkarīga no uztveršanas apstākļiem uzstādīšanas vietā. Lielisku uztveršanu var panākt ar teleskopisko antenu.

> Novietojiet teleskopisko antenu un izstiepiet to gareniski.

 Teleskopiskās antenas precīza novietošana bieži vien ir svarīga, jo īpaši perifērijas FM uztveršanas zonās.

 Pirmo meklēšanu sāciet pie loga raidītāja masta virzienā. Sliktos laikaapstākļos uztveršana var būt ierobežota.

 Staciju atskaņošanas laikā nepieskarieties teleskopiskajai antenai. Tas var izraisīt uztveršanas traucējumus un skaņas izkliedi.

#### 4.3.2 Savienojums ar barošanas avotu



#### BRĪDINĀJUMS!

Nepieskarieties elektrotīkla kontaktdakšai ar mitrām rokām, pastāv elektrošoka risks!



#### PIEZĪME!

Izvietojiet strāvas padeves tīkla kabeli tā, lai neviens par to neuzkāptu.

> Pievienojiet CLASSIC 200 barošanas bloka kontaktdakšu elektrotīkla kontaktligzdai (100-240 V ~ 60/50 Hz).

> Pirms ierīces pieslēgšanas sienas kontaktligzdai pārliecinieties, vai ierīces darba spriegums atbilst vietējam elektrotīkla spriegumam.



Izvelciet kontaktdakšu no kontaktligzdas, ja to nelietojat. Izvelciet kontaktdakšu, nevis kabeli. Atvienojiet ierīci no tīkla pirms vētras. Atvienojiet

ierīci no kontaktdakšas, ja tā netiks lietota ilgu laiku, piemēram, pirms došanās  
ilgā ceļojumā. Darbības laikā radītais siltums ir jāizvada ar

atbilstoša gaisa cirkulācija. Tāpēc ierīci neaizsedziet un nenovietojiet to slēgtā skapī. Nodrošiniet vismaz 10 cm brīvu telpu ap ierīci.

### 4.3.3 Austiņu lietošana

#### Dzirdes bojājumi!

Neklausieties radio lielā skaļumā, izmantojot austiņas. Tas var izraisīt neatgriezeniskus dzirdes bojājumus. Pirms austiņu lietošanas iestatiet ierīces skaļumu uz minimālo.



Izmantojiet tikai austiņas ar 3,5 mm kontaktdakšu.

- > Ievietojiet austiņu kontaktdakšu kontaktdakšu ligzdā ierīcē. Skaņa tagad tiek atskaņota tikai caur austiņām, skaļrunis ir izslēgts.
- > Ja vēlaties atkal klausīties, izmantojot skaļruņus, izņemiet austiņu kontaktdakšu kontaktdakšu kontaktdakšu ligzdu no ierīces austiņu ligzdas.



Skaņa no austiņu izejas ir stereo skaņa. Kad austiņas



ir pievienotas, skaļrunis ir atvienots.

### 4.4 Vispārīgas ierīces funkcijas

#### 4.4.1 Ierīces ieslēgšana

- > Lai nodrošinātu labu FM uztveršanu, pilnībā izvelciet teleskopisko antenu, kas atrodas ierīces aizmugurē.
- > Lūdzu, pievienojiet barošanas avotu līdzstrāvas ievadei.
- > Nospiediet **POWER/FUNC**.



Ierīci drīkst lietot tikai ar komplektā iekļauto barošanas avotu.



Ja ierīci ilgu laiku neizmantosiet, atvienojiet strāvas padeves avotu no elektroīkla rozetes.

#### 4.4.2 Ierīces izslēgšana

- > Lai izslēgtu ierīci, nospiediet un turiet **POWER/ FUNC** pogu 3 sekundes, līdz parādās "**OFF**".

#### 4.4.3 Skaļuma regulēšana

- > Noregulējiet skaļumu, pagriežot ierīces skaļuma regulēšanas pogu.
  - Pagrieziet pulksteņrādītāja virzienā - skaļāk
  - Pagriezieties pa kreisi, pretēji pulksteņrādītāja rādītāja virzienam - klusāk.

### 5 Laika iestatīšana







Lai pulkstenis darbotos pareizi, tas ir jāiestata pirms pirmās lietošanas reizes. Kad radio ir ieslēgts, LCD displejs ir laika rādīšanas režīmā un rāda 0:00.





Lai piekļūtu laika iestatījumiem, radio jābūt gaidīšanas režīmā. FM, AUX vai USB atskaņošanas laikā nav iespējams mainīt rādīto laiku.

Lai piekļūtu laika iestatījumiem, lūdzu:

- > Izslēdziet radio, nospiežot un 3 sekundes turot **POWER/FUNC** pogu.
- > Tagad radio ir gaidīšanas režīmā. Ekrānā tiek parādīts pašreizējais laiks.
- > Nospiediet un ilgāk turiet nospiestu **TIME/SET** pogu, lai sāktu laika maiņu.
- > Displejā parādīsies "24H". Izmantojiet taustiņus **TU-/**  un **TU+/**  lai iestatītu 24H vai 12H laika rādīšanas režīmu.
- > Nospiediet **TIME/SET** pogu, lai apstiprinātu izvēli. Displejā sāks mirgot laika cipari.
- > Lai pareizi iestatītu laiku, izmantojiet pogas **TU-/**  un **TU+/** .
- > Nospiediet **TIME/SET** pogu, lai apstiprinātu izvēli. Displejā sāks mirgot minūtes cipari.
- > Lai pareizi iestatītu minūtes, izmantojiet taustiņus **TU-/**  un **TU+/** .
- > Nospiediet **TIME/SET** pogu, lai apstiprinātu izvēli un pabeigtu laika iestatīšanu.



Ja aptuveni 8 sekundes nenotiek nekāda darbība, ierīce atgriezīsies atpakaļ laika rādīšanai (gaidīšanas režīmā).



Saglabātie laika iestatījumi tiek zaudēti, ja tiek pārtraukta strāvas padeve.

LV

## 6 FM uztveršana

- > Lai nodrošinātu labu FM uztveršanu, pilnībā izvelciet teleskopisko antenu, kas atrodas ierīces aizmugurē.
- > Nospiediet **POWER/FUNC** pogu, līdz parādās frekvence. Radio atrodas FM atskaņošanas režīmā.

## 6.2 Automātiskā staciju meklēšana

- > Lai sāktu automātisko radio programmu meklēšanu, nospiediet un turiet nospiestu  /ALARM pogu 3 sekundes.
- > Ierīce automātiski meklē un saglabā radiostacijas. Skenēšanas laikā displejā tiek parādīts atrasto radiostaciju skaits.











Automātiskās meklēšanas laikā ierīce izmanto AUTO MEKLĒŠANAS funkciju, kas automātiski saglabā pirmās 30 atrastās stacijas o spēcīgu FM signālu izlases sarakstā. Pirmās atrastās spēcīgās radiostacijas tiks saglabātas priekšrakstos, sākot ar 1 un beidzot ar 30.







Lai nodrošinātu vislabāko FM uztveršanu, pilnībā izvelciet teleskopisko FM antenu. Izvairieties no skaļruņu vai citu elektroiekārtu tuvuma.

### 6.3 Manuālā regulēšana



- > Izmantojiet taustiņus **TU-**/ vai **TU+**/, lai iestatītu vēlamo frekvenci.
- > Ilgāk nospiežot taustiņus **TU-**/ vai **TU+**/, tiek automātiski iestatīta iepriekšējā vai nākamā pieejamā stacija.
-  Displejā frekvence tiek rādīta ar 0,05 MHz soli
-  Ja uztveršana ir pārāk vāja un uztvertajā stacijā ir troksnis, mēģiniet uzlabot uztveršanu, mainot teleskopiskās antenas novietojumu.
-  Izmantojiet manuālo iestatīšanu, lai izvēlētos vajākas stacijas, kuras automātiskās iestatīšanas laikā var tikt izlaistas.
-  Ja automātiskā regulēšana neapstājas pie precīzas stacijas frekvences, piemēram, tā apstājas pie 88,9 MHz, nevis 88,8 MHz, izmantojiet manuālās regulēšanas metodi, lai "noskaņotos" uz precīzu vēlamās stacijas frekvenci.
-  Maksimālai FM uztvērēja uztveršanai pilnībā izvelciet antenu, lai nodrošinātu vislabāko FM radio uztveršanu.

### 6.4 Saglabāt stacijas izlasē

Ierīcē var saglabāt līdz pat 30 FM stacijām, lai tās varētu viegli izsaukt jebkurā laikā.

- > Lai noregulētu radio, izmantojiet taustiņus **TU-**/ vai **TU+**/ uz vēlamo staciju.
- > Nospiediet un turiet **TIME/SET** pogu 3 sekundes. LCD displejā mirgo iestatītā kanāla numurs.
- > Pēc tam ar taustiņiem **TU-**/ vai **TU+**/ izvēlieties numuru, zem kura vēlaties saglabāt staciju.
- > Nospiediet un turiet **TIME/SET** pogu 3 sekundes, lai apstiprinātu izvēli.

### 6.5 Saglabātas programmas izsaukšana

- > Iepriekš iestatītās stacijas var izsaukt, nospiežot vienu pogu. **LAIKS/SET**.
- > Pēc tam izvēlieties programmas numuru, izmantojot taustiņus **TU-**/ vai **TU+**/











## 7 Trauksmes funkcija

Rācija ļauj iestatīt divus modinātājus iepriekš noteiktā laikā. Tas var darboties kā modinātājs vai atskaņot radiostaciju.

### 7.1 Modinātāja laika iestatīšana

-  Trauksmes signāla iestatīšanu un deaktivizēšanu var veikt tikai gaidīšanas režīmā.

## Trauksmes signāls1

- > Pārslēdziet ierīci gaidīšanas (miega) režīmā, nospiežot un 3 sekundes **turot** nospiestu **POWER/FUNC** pogu.
- > Nospiediet un turiet nospiestu  /ALARM pogu
- > Lai pareizi iestatītu laiku, izmantojiet pogas **TU- / ** un **TU+ / **
- > Nospiediet  /ALARM, lai apstiprinātu izvēli. Displejā sāks mirgot minūtes cipari.
- > Lai pareizi iestatītu minūtes, izmantojiet taustiņus **TU- / ** un **TU+ / **
- > Nospiediet  /ALARM, lai apstiprinātu izvēli. Displejā sāks mirgot vai nu "melodija", vai arī "zvans". Atkarībā no iestatījuma "tune" (noskaņot) ļaus modināt ar pēdējo atskaņoto radiostaciju, bet "buzz" (zvanīt) - modināt ar skaņas signālu.
- > Izmantojiet pogas **TU- / ** un **TU+ / **, lai iestatītu vēlamo modināšanas režīmu.
- > Nospiediet pogu  /ALARM, lai apstiprinātu izvēli. Displejā sāks mirgot "ON" vai "OFF". Izvēloties "ON", tiks aktivizēts attiecīgais trauksmes signāls, izvēloties "OFF", trauksmes signāls tiks deaktivizēts.
- > Nospiediet  /ALARM, lai apstiprinātu izvēli.

## Trauksmes signāls 2

- > Attiecībā uz trauksmes signālu Nr. 2 izpildiet iepriekš minētās darbības analogiski.

### 7.2 Atturēšanas funkcija

- > Kad atskan trauksmes signāls (skaņas signāls vai radio stacija), varat nospiegt taustiņu **SNZ/SLP** pogu, lai iegūtu vēl dažas minūtes miega. Trauksmes signāls apstāsies uz aptuveni 9 minūtēm un pēc tam ieslēgsies no jauna.

### 7.3 Trauksmes deaktivēšana

- > Lai deaktivizētu modinātāju (tiek atslēgta arī snaudiena funkcija), nospiediet **jebkuru** pogu, izņemot **SNZ/SLP** pogu.



Trauksmes signāls atskanēs nākamajā dienā tajā pašā laikā.

### 7.4 Trauksmes deaktivēšana

- > Lai deaktivizētu trauksmes signālu, ievērojiet **7.1.** sadaļu un attiecīgā trauksmes signāla iestatīšanas pēdējā solī izvēlieties "OFF". Trauksmes signāls kļūs neaktīvs.

## 8 Automātiskās izslēgšanās funkcija

Šī funkcija ļauj ieprogrammēt radio izslēgšanos pēc noteikta laika. Izslēgšanās laiku var iestatīt, atrodoties darbības režīmā (Radio vai AUX).

- > Lai aktivizētu miega funkciju, ilgāk nospiediet **SNZ/SLP** pogu, pēc tam atkārtoti nospiediet **SNZ/SLP** pogu uz ierīces, uz LCD displeja parādīsies "90, 80, 70, 60, 50, 40, 30, 20, 10, OFF".
- > Piemērs: ja ir izvēlēts "**40**", ierīce izslēgsies pēc 40 minūtēm. "**OFF**" gadījumā ierīce turpinās darboties, izslēgšanās laiks netiks iestatīts.

## 9 AUX ieeja





CLASSIC 200 ir audio ieejas ligzda (AUX IN, 3,5 mm ligzda), lai pieslēgtu ārējus mp3 atskaņotājus, CD atskaņotājus.

- > Lai savienotu radio ar ārējo audio atskaņotāju, ir nepieciešams 3,5 mm jack kabelis (kabelis nav komplektā).
- > Pievienojiet vienu kabeļa galu **AUX-IN** ligzdai ierīces aizmugurē, bet otru - ārējās audioierīces **AUX-OUT** ligzdai.
- > Ieslēdziet ārējo audioierīci (piemēram, mp3 atskaņotāju).
- > Nospiediet **POWER/FUNC** pogu, līdz parādās AUX. Izmantojot skaļruņus, varat dzirdēt audio atskaņošanu no ārējās ierīces.
- > Izmantojiet skaļuma regulatoru, lai izvēlētos vēlamu skaļumu. Visas pārējās ārējās ierīces funkcijas izmantojiet kā parasti.

**i** Ja esat pievienojis ārējās ierīces AUX OUT kontaktligzdu, jums ir tikai jānoregulē CLASSIC 200 skaļums. Ja esat pievienojis ārējās ierīces austiņu kontaktligzdu, jums var būt nepieciešams noregulēt gan skaļumu, gan ārējās ierīces skaļuma regulatoru, kā arī CLASSIC 200 skaļuma regulatoru, lai atrastu vēlamāko skaļuma iestatījumu.

## 10 USB atskaņošana

Ierīce ļauj atskaņot mp3 failus no pievienotās USB atmiņas kartes.

- > Lūdzu, pievienojiet atmiņas karti ierīces aizmugurē.
- > Nospiediet  /ALARM, lai sāktu atskaņošanu.
- > Lai pārietu uz nākamo dziesmu, nospiediet taustiņu **TU+** .
- > Lai pārietu uz iepriekšējo dziesmu, nospiediet taustiņu **TU-** .
- > Ilgāk nospiežot un turot taustiņus **TU+**/ vai **TU-**/, varat dziesmu pārtīt uz priekšu vai atpakaļ.

**i** Maksimālais USB atmiņas lielums, ko atbalsta ierīce, ir 32 GB. Atbalstītais failu formāts ir FAT32.

**i** USB ports tiek izmantots tikai mp3 failu atskaņošanai. USB pieslēgvietu nevar izmantot tālruņu uzlādei.

**i** Ierīce atskaņo failus burtu un ciparu secībā.

## 11 Tīrīšana

**i** Lai izvairītos no elektriskās strāvas trieciena riska, netīriet ierīci ar mitru drānu vai zem tekoša ūdens. Pirms tīrīšanas izvelciet tīkla kontaktdakšu un izslēdziet ierīci!

**i** Neizmantojiet nevienu no šīm vielām: sālsūdeni, insekticīdus, šķīdinātājus, kas satur hloru vai skābi (sal amonjaku).

**i** Notīriet korpusu ar mīkstu drānu, kas samitrināta ar ūdeni. Neizmantojiet metilspirtu, atšķaidītājus u. c.; tie var sabojāt ierīces virsmu.

## 12 Problēmu risināšana

Ja ierīce nedarbojas, kā paredzēts, pārbaudiet to, izmantojot tālāk redzamo tabulu.

Simptoms	Iespējamais iemesls
Ierīce netiek ieslēgta.	Ierīce nav darbināta.
Nav skaņas.	Paaugstiniet skaļumu.
FM uztveršana ir slikta	Pilnībā noņemiet antenu. Mainiet antenas vai pašas ierīces novietojumu.
Ierīce nedarbojas, ierīce ir avarējusi.	Atvienojiet ierīci no elektrotīkla un atkal pievienojiet ierīci elektrotīklam.
Ir dzirdami trokšņi.	Ierīces tuvumā atrodas mobilais tālrunis vai cita ierīce, kas izstaro traucējošus radioviļņus. Noņemiet mobilo tālruni vai ierīci no radiouztvērēja tuvuma.

Ja kļūdu joprojām nav iespējams novērst, sazinieties ar tehnisko palīdzības dienestu.

## 13 Tehniskie dati

Uzņemšanas avoti	FM, USB, AUX IN
Barošanas avots	LĪDZSTRĀVAS 5,0 V /1A
Biežums	UKW: 87,5 - 108 MHz
Enerģijas patēriņš	Darbības laikā maks.: 5 W, gaidīšanas režīmā: < 1W
Izejas jauda	2,5 W RMS
Apkārtējās vides mitrums	Darbības laikā: 30-80%
Apkārtējās vides temperatūra	Darbības laikā: 0 ~ 35 °C
Svars (kg)	800g
Izmēri (W x H x D) cm	21 x 12 x 11,5 mm

LV

## 14 Barošanas avota tehniskās specifikācijas

Piegādātājs	TechniSat Digital Sp. z o.o.
Modelis	JF005WR-0500100VH
Ieejas spriegums	MAIŅSTRĀVA 100-240 V
Ieejas frekvence	50-60 Hz
Izejas spriegums	LĪDZSTRĀVAS SPRIEGUMS 5,0 V
Izejas strāva	1,0 A
Izejas jauda	5 W
Vidējā efektivitāte darbības režīmā	74,82%
Strāvas patēriņš bez slodzes	0,07 W



# TechniSat



**TechniSat CLASSIC 200**

## 1 Fotografii

### 1.1 Vedere din față

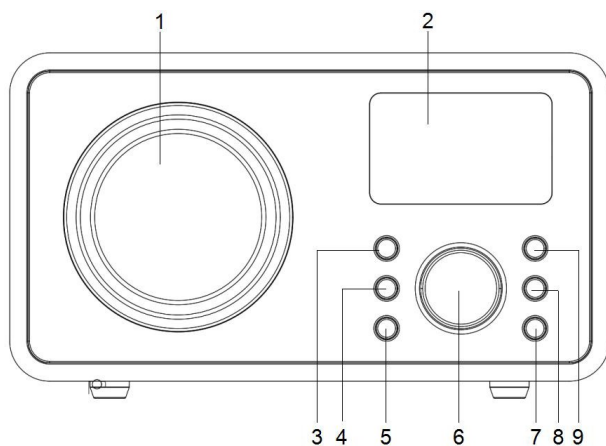

- 1. Difuzor
- 2. Afișare
- 3. POWER/FUNC
- 4.  /ALARM9
- 5. ORA/SET

- VOLUME +/-
- 7. SLP/SNZ
- 8. TU- 
- . TU+ 

### 1.2 Vedere din spate

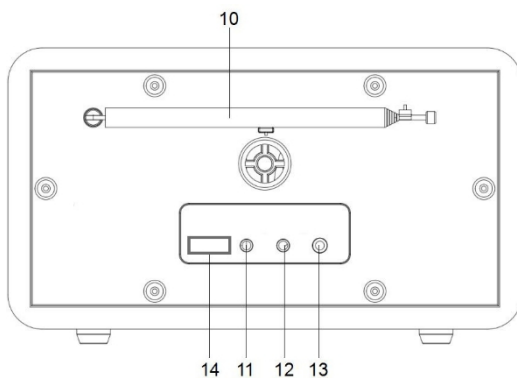

- 10. Antenă telescopică13
- 11. Intrare de alimentare (DC)
- 12. AUX IN (intrare AUX)

- . Intrare pentru căști (3,5 mm stereo)
- Conector USB (mp3)



### 3 Instrucțiuni de siguranță

#### 3.1 Prefață

##### Stimați clienți,

Vă mulțumim că ați ales un radio TechniSat.

Aceste instrucțiuni de utilizare au scopul de a vă ajuta să vă familiarizați cu funcțiile noului dvs. aparat și să le utilizați în mod optim. Ele vă vor ajuta să utilizați radioul în siguranță și în scopul pentru care a fost conceput. Se adresează oricărei persoane care instalează, operează, curăță sau elimină aparatul.

Păstrați instrucțiunile de utilizare într-un loc sigur pentru consultări ulterioare.

Echipa TechniSat

#### 3.2 Simboluri și simboluri utilizate

##### În acest manual:



Indică o instrucțiune de siguranță, a cărei nerespectare poate provoca vătămări grave sau moartea. Respectați următoarele cuvinte de semnalizare:

**PERICOL** - Rănire gravă care poate duce la deces.

**AVERTISMENT** - Vătămare corporală gravă care poate duce la deces.

**NOTĂ** - Accidentări.



Indică precauțiile care trebuie respectate pentru a evita funcționarea defectuoasă a dispozitivului, pierderea/utilizarea necorespunzătoare a datelor sau funcționarea neintenționată. De asemenea, descrie și alte funcții ale dispozitivului.



Avertisment împotriva tensiunii electrice. Respectați toate instrucțiunile de siguranță pentru a evita șocurile electrice. Nu deschideți niciodată aparatul.

##### Pe dispozitiv:



Utilizare în interior - aparatele marcate cu acest simbol sunt adecvate numai pentru utilizare în interior.



Dispozitivul dvs. este marcat CE și îndeplinește toate standardele UE necesare.



Acest aparat a fost proiectat și fabricat cu materiale și componente de înaltă calitate, care sunt adecvate pentru reutilizare. Simbolul coșului de gunoi cu roți barat indică faptul că acest produs face obiectul colectării selective în conformitate cu Directiva 2012/19/UE a Parlamentului European și a Consiliului și în conformitate cu Directiva 2006/66/CE a Parlamentului

European și a Consiliului și vă informează că echipamentele electrice și electronice, precum și bateriile și acumulatorii au ajuns la sfârșitul duratei de viață utilă,

nu trebuie să fie eliminate împreună cu alte deșeuri menajere. Utilizatorul este obligat să îl predea unui operator al sistemului de colectare a deșeurilor de echipamente electrice și electronice și de baterii și acumulatori. inclusiv la un magazin adecvat, la un punct de colectare local sau la o unitate municipală. Deșeurile de echipamente pot avea efecte dăunătoare asupra mediului și sănătății umane din cauza conținutului potențial de substanțe, amestecuri și componente periculoase. Gospodăria joacă un rol important în a contribui la reutilizarea și recuperarea, inclusiv reciclarea, a deșeurilor de echipamente. În această etapă, se formează atitudini care influențează păstrarea bunului comun, care este un mediu curat. Gospodăriile sunt, de asemenea, unul dintre cei mai mari utilizatori de echipamente mici, iar gestionarea rațională a acestor echipamente influențează recuperarea materiilor prime secundare.

În cazul eliminării necorespunzătoare a acestui produs, se pot aplica sancțiuni în conformitate cu legislația națională La sfârșitul ciclului de viață al produsului, acesta nu trebuie eliminat împreună cu deșeurile menajere obișnuite, ci la un punct de colectare pentru echipamente electrice și electronice uzate. Acest lucru este indicat prin simbolul de pe produs, manualul de utilizare sau ambalaj. Materialele sunt reciclabile în conformitate cu eticheta. Prin reutilizarea, reciclarea sau reciclarea în alt mod a echipamentelor vechi, aduceți o contribuție importantă la protecția mediului.

### 33 Scop

TechniSat CLASSIC 200 este conceput pentru a recepționa emisiunile radio UKW. Dispozitivul este destinat utilizării private și nu este potrivit pentru scopuri comerciale.

### 34 Manipulare sigură

Respectați următoarele instrucțiuni pentru a minimiza riscurile de siguranță, pentru a evita deteriorarea echipamentului și pentru a contribui la protecția mediului.

Citiți cu atenție toate instrucțiunile de siguranță și păstrați-le pentru referințe ulterioare. Respectați întotdeauna toate avertismentele și instrucțiunile din acest manual și de pe partea din spate a aparatului.



#### **PERICOL!**

Nu deschideți niciodată aparatul!

Atingerea componentelor vii pune în pericol viața!



#### **AVERTISMENT!**

Pericol de sufocare! Nu lăsați ambalajul și componentele acestuia în grija copiilor. Pericol de sufocare din cauza foliei și a altor materiale de ambalare!



Pentru a asigura utilizarea corectă a aparatului și pentru a evita deteriorarea aparatului și rănirea persoanelor, trebuie respectate toate instrucțiunile următoare.

- Nu reparați singur aparatul. Reparațiile trebuie efectuate numai de către profesioniști calificați. Contactați

centrele noastre de servicii pentru clienți.

- Dispozitivul trebuie să fie utilizat numai în condițiile de mediu specificate pentru acesta.
- Nu expuneți aparatul la picături sau stropi de apă. Dacă intră apă în aparat, opriți aparatul și anunțați departamentul de service.
- Nu expuneți unitatea la surse de căldură care să o încălzească în plus față de utilizarea normală.
- În cazul în care aparatul prezintă un defect vizibil, miros sau fum, defecțiuni semnificative sau deteriorări ale carcasei, contactați imediat centrul de service.
- Dispozitivul poate fi utilizat numai la tensiunea de rețea specificată. Nu încercați niciodată să folosiți unitatea la o altă tensiune.
- În cazul în care unitatea este deteriorată, aceasta nu trebuie să fie utilizată.
- Nu utilizați aparatul în apropierea căzilor de baie, dușurilor, piscinelor sau a apei care curge/se scufundă. Există riscul de electrocutare și/sau de deteriorare a echipamentului.
- Obiectele străine, de exemplu ace, monede etc., nu trebuie să cadă în aparat. Nu atingeți contactele de conectare cu obiecte metalice sau degetele. Acest lucru poate provoca un scurtcircuit.
- Aparatul nu este destinat utilizării de către persoane (inclusiv copii) cu capacități fizice, senzoriale sau mentale reduse sau cu lipsă de experiență și/sau cunoștințe, cu excepția cazului în care acestea au fost supravegheate sau instruite cu privire la utilizarea aparatului de către o persoană responsabilă pentru siguranța lor.
- Este interzisă efectuarea de modificări ale dispozitivului.

### 3.4.1 Orientări juridice



TechniSat declară prin prezenta că dispozitivul radio de tip CLASSIC 200 este conform cu Directiva 2014/53/UE și RoHS. Textul integral al Declarației de conformitate UE este disponibil la următoarea adresă web:

[hGp://konf.tsat.de/?ID=24667](http://hGp://konf.tsat.de/?ID=24667)



TechniSat nu este responsabil pentru deteriorarea produsului cauzată de influențe externe, uzură sau manipulare necorespunzătoare, reparații neautorizate, modificări sau accidente.



Sub rezerva modificărilor și a erorilor de imprimare. Reproducere și duplicare numai cu acordul editorului. Cea mai recentă versiune a manualului este

disponibilă în format PDF în zona de descărcare de pe pagina de pornire a TechniSat, la adresa [www.technisat.pl](http://www.technisat.pl).

## 342 Informații despre servicii

- i** Acest produs este testat din punct de vedere calitativ și are o perioadă de garanție legală de 24 de luni de la data achiziției. Vă rugăm să păstrați chitanța facturii ca dovadă a achiziției. În cazul unei reclamații în garanție, costul de expediere direct la producător va fi plătit de către client.
- i** Pentru întrebări și informații sau dacă aveți o problemă cu acest dispozitiv, linia noastră de asistență tehnică este disponibilă: Luni. - până vineri, între orele 8:00 și 16:00, la numărul de telefon: +71 310 41 48.
- i** În cadrul garanției acordate, garantul se angajează să înlăture pe cheltuiala sa orice defecte ale produsului. Îndepărtarea defectelor se va face prin înlocuirea produsului defect cu unul nou, fără defecte, sau prin repararea acestuia.
- i** Pentru a beneficia de garanție, cumpărătorul trebuie să raporteze produsul defect la punctul de vânzare de unde a cumpărat produsul și să livreze acolo produsul defect. Produsul trebuie să fie livrat complet.
- i** Garanția nu acoperă defectele produsului cauzate de cumpărător sau care rezultă din:
- să utilizați sau să instalați produsul într-o manieră neconformă cu instrucțiunile de utilizare,
  - depozitarea sau întreținerea necorespunzătoare a aparatului,
  - reparații sau modificări ale produsului efectuate de persoane neautorizate,
  - pătrunderea lichidelor sau a corpurilor străine,
  - trăsnete și supratensiuni ale liniilor electrice
- i** Dispozițiile garanției nu exclud, limitează sau suspendă drepturile cumpărătorilor (consumatorilor) în temeiul legislației general aplicabile (garanție).
- i** Pentru a obține informații detaliate despre un Produs, inclusiv regulile și procedurile pentru procedura de garanție, atribuirea unui număr RMA, este posibil să
- la** numărul de telefon 71 310 41 48 sau prin e-mail la adresa [serwis@technisat.com](mailto:serwis@technisat.com) , în zilele lucrătoare între orele 8.00 și 16.00. **Cereri de service ON-LINE la adresa: [www.serwis.technisat.com](http://www.serwis.technisat.com).**

## 4 Descrierea dispozitivului

### 41 Conținutul dispozitivului

Vă rugăm să verificați dacă sunt incluse următoarele: 1x TechniSat CLASSIC 200  
1x Instrucțiuni de utilizare  
1x Sursă de alimentare

### 42 Caracteristici speciale

Radioul are următoarele caracteristici speciale:

- Recepție radio FM.
- Gama de recepție UKW 87,5-108 MHz (analogic).
- Afișaj retroiluminat
- Difuzor de 2,5 W
- Memorie de program pentru 30 de posturi FM
- Player MP3 prin conexiune USB

### 43 Pregătirea dispozitivului pentru funcționare

#### 43.1 Antenă telescopică

Numărul și calitatea posturilor recepționate depind de condițiile de recepție de la locul de instalare. O recepție excelentă poate fi obținută cu o antenă telescopică.

- > Poziționați antena telescopică și prelungiți-o pe lungime.



Poziționarea precisă a antenei telescopice este adesea importantă, în special în zonele periferice de recepție FM.



Începeți prima căutare la fereastra dinspre catargul emițătorului. Pe vreme rea, recepția poate fi limitată.



Nu atingeți antena telescopică în timpul redării posturilor. Acest lucru poate duce la interferențe de recepție și la estomparea sunetului.

#### 43.2 Conectarea la sursa de alimentare



#### AVERTISMENT!

Nu atingeți ștecherul de rețea cu mâinile umede, risc de electrocutare!



#### NOTĂ!

Aranjați cablul de alimentare de la sursa de curent astfel încât nimeni să nu se împiedice de el.

- > Conectați ștecherul de rețea al unității de alimentare a CLASSIC 200 la o priză de rețea (100-240V ~ 60/50 Hz).



> Înainte de a conecta aparatul la o priză de perete, asigurați-vă că tensiunea de funcționare a aparatului corespunde cu tensiunea de rețea locală.



Scoateți ștecherul din priză atunci când nu îl utilizați. Trageți de fișă, nu de cablu. Scoateți aparatul din priză înainte de o furtună. Scoateți aparatul din priză dacă nu va fi utilizat pentru o perioadă lungă de timp, de exemplu înainte de a porni într-o călătorie lungă. Căldura generată în timpul funcționării trebuie să fie disipată de către

o circulație adecvată a aerului. Prin urmare, nu acoperiți aparatul și nu îl așezați într-un dulap închis. Asigurați un spațiu liber de cel puțin 10 cm în jurul aparatului.

### 4.3.3 Utilizarea căștilor

#### Deteriorarea auzului!

Nu ascultați radioul la volum ridicat prin căști. Acest lucru poate provoca deteriorarea permanentă a auzului. Înainte de a utiliza căștile, setați volumul aparatului la minimum.



Utilizați numai căști cu mufă de 3,5 milimetri.

- > Introduceți fișa pentru căști în mufa pentru căști a dispozitivului. Sunetul este acum redat numai prin căști, difuzorul este dezactivat.
- > Dacă doriți să ascultați din nou prin difuzoare, scoateți fișa pentru căști din priza pentru căști a dispozitivului.



Sunetul de la ieșirea pentru căști este stereo. Când



sunt conectate căștile, difuzorul este deconectat.

### 4.4 Funcțiile generale ale dispozitivului

#### 4.4.1 Pornirea dispozitivului

- > Pentru a asigura o bună recepție FM, vă rugăm să extindeți complet antena telescopică, care se află în partea din spate a aparatului.
- > Vă rugăm să conectați sursa de alimentare la intrarea de curent continuu.
- > Apăsăți **POWER/FUNC**.



Dispozitivul trebuie utilizat numai cu sursa de alimentare inclusă.



Dacă dispozitivul nu va fi utilizat pentru o perioadă lungă de timp, vă rugăm să deconectați sursa de alimentare de la priza de curent.

#### 4.4.2 Oprirea dispozitivului

- > Pentru a opri aparatul, vă rugăm să apăsați și mențineți apăsat butonul **POWER/ FUNC** timp de 3 secunde până când apare "**OFF**".

#### 4.4.3 Controlul volumului

- > Reglați volumul prin rotirea butonului de volum de pe dispozitiv.
  - Rotiți în sensul acelor de ceasornic - mai tare
  - Întoarceți la stânga, în sens invers acelor de ceasornic - mai liniștit.

### 5 Setarea timpului

Pentru ca ceasul să funcționeze corect, acesta trebuie setat înainte de prima

utilizare. Atunci când radioul este pornit, afișajul LCD este în modul de afișare a orei și indică 0:00.



Pentru a accesa setările de timp, radioul trebuie să se afle în modul standby. În timpul redării FM, AUX sau USB, nu este posibilă modificarea orei afișate.

Pentru a accesa setările de timp, vă rugăm să:

- > Opriti radioul apăsând și ținând apăsat butonul **POWER/FUNC** timp de 3 secunde.
- > Radioul se află acum în modul de așteptare. Ora curentă este afișată pe ecran.
- > Țineți apăsat mai mult timp butonul **TIME/SET** pentru a porni schimbarea orei.
- > Afișajul va arăta "24H". Folosiți butoanele **TU- / ⏪** și **TU+ / ⏩** pentru a seta modul de afișare a orei 24H sau 12H.
- > Apăsați butonul **TIME/SET** pentru a confirma selecția. Cifrele orei vor începe să clipească pe afișaj.
- > Utilizați butoanele **TU- / ⏪** și **TU+ / ⏩** pentru a seta corect ora.
- > Apăsați butonul **TIME/SET** pentru a confirma selecția. Cifrele privind minutele vor începe să clipească pe afișaj.
- > Utilizați butoanele **TU- / ⏪** și **TU+ / ⏩** pentru a seta corect minutele.
- > Apăsați butonul **TIME/SET** pentru a confirma selecția și a finaliza setarea orei.



Dacă nu există nicio activitate timp de aproximativ 8 secunde, dispozitivul va reveni pentru afișarea orei (modul standby).



Setările de timp salvate se pierd dacă se întrerupe alimentarea cu energie electrică.

## 6 Recepție FM

- > Pentru a asigura o bună recepție FM, vă rugăm să extindeți complet antena telescopică, care se află în partea din spate a aparatului.
- > Vă rugăm să apăsați butonul **POWER/FUNC** până când apare frecvența. Radioul se află în modul de redare FM.

### 6.2 Căutarea automată a stației





- > Pentru a porni căutarea automată a programelor de radio, vă rugăm să apăsați și mențineți apăsat butonul **▶/ALARM** timp de 3 secunde.
  - > Dispozitivul caută și stochează automat posturile de radio. În timpul scanării, afișajul indică numărul de posturi de radio găsite.
-  Aparatul utilizează funcția AUTO SEARCH în timpul căutării automate, care salvează automat primele 30 de posturi găsite o semnal FM puternic în lista de favorite. Primele posturi de radio puternice găsite vor fi stocate în preselecții, începând cu 1 și terminând cu 30.



Pentru cea mai bună recepție FM, extindeți complet antena telescopică FM.

Evitați apropierea de difuzoare sau de alte echipamente electrice

## 6.3 Acordare manuală

- > Utilizați butoanele **TU- /**  sau **TU+ /**  pentru a seta frecvența dorită.
- > Apăsăți mai mult timp butoanele **TU- /**  sau **TU+ /**  pentru a acorda automat postul anterior sau următorul post disponibil.



Afișajul indică frecvența în pași de 0,05 MHz



Dacă recepția este prea slabă și există zgomot pe postul recepționat, încercați să îmbunătățiți recepția prin re poziționarea antenei telescopice.



Utilizați reglajul manual pentru a selecta posturi mai slabe care pot fi ratate în timpul reglajului automat.







În cazul în care reglajul automat nu se oprește la frecvența exactă a postului, de exemplu, se oprește la 88,9 MHz în loc de 88,8 MHz, utilizați metoda de reglaj manual pentru a vă "acorda" la frecvența exactă a postului dorit.





Pentru o recepție maximă a tunerului FM, extindeți antena complet pentru o recepție radio FM optimă.

## 6.4 Salvați posturile în favorite

Unitatea permite stocarea a până la 30 de posturi FM pentru a fi ușor de rechemat în orice moment.

- > Utilizați butoanele **TU- /**  sau **TU+ /**  pentru a acorda radioul la postul dorit.
- > Apăsăți și mențineți apăsat butonul **TIME/SET** timp de 3 secunde. Numărul canalului setat va clipi pe afișajul LCD.
- > Selectați apoi numărul sub care trebuie memorat postul cu ajutorul butoanelor **TU- /**  sau **TU+ /** 
- > Apăsăți și mențineți apăsat butonul **TIME/SET** timp de 3 secunde pentru a confirma selecția.

## 6.5 Apelarea unui program salvat

- > Posturile presetate pot fi rechemate prin apăsarea câte unui buton. **ORA/SET**.
- > Selectați apoi numărul programului cu ajutorul butoanelor **TU- /**  sau **TU+ /** 

## 7 Funcția de alarmă

Radioul vă permite să setați două alarme la o oră prestabilită. Acesta poate funcționa ca ceas de alarmă sau poate reda un post de radio.

### 7.1 Setarea orei de alarmă



Setarea alarmei, precum și dezactivarea alarmei pot avea loc numai în modul

standby.

## Alarmă1

- > Treceți unitatea în modul de așteptare (sleep) apăsând și menținând apăsat butonul **POWER/FUNC** timp de 3 secunde.
- > Apăsați și mențineți apăsat butonul **▶|** /ALARMĂ
- > Utilizați butoanele **TU- /◀◀** și **TU+ /▶▶** pentru a seta corect ora.
- > Apăsați **▶|** /ALARM pentru a confirma selecția. Cifrele privind minutele vor începe să clipească pe afișaj.
- > Utilizați butoanele **TU- /◀◀** și **TU+ /▶▶** pentru a seta corect minutele.
- > Apăsați **▶|** /ALARM pentru a confirma selecția. Pe afișaj va începe să clipească fie "tune", fie "buzz". În funcție de setare, "tune" vă va permite să vă treziți cu cel mai recent post de radio redat, iar "buzz" înseamnă să vă treziți cu sunetul soneriei.
- > Utilizați butoanele **TU- /◀◀** și **TU+ /▶▶** pentru a seta modul de trezire dorit.
- > Apăsați butonul **▶|** /ALARM pentru a confirma selecția. "ON" sau "OFF" va începe să clipească pe afișaj. Prin selectarea "ON", alarma respectivă va fi activată, iar prin selectarea "OFF", alarma va fi dezactivată.
- > Apăsați **▶|** /ALARM pentru a confirma selecția.

## Alarma 2

- > Pentru alarma nr. 2, urmați pașii de mai sus în mod analog.

### 7.2 Funcția Snooze

- > Atunci când sună alarma (sonerie sau post de radio), puteți apăsa butonul butonul **SNZ/SLP** pentru a mai dormi câteva minute. Alarma se va opri timp de aproximativ 9 minute și apoi va reporni.

### 7.3 Dezactivarea alarmei

- > Pentru a dezactiva alarma (dezactivează, de asemenea, funcția de repetare a alarmei), apăsați **orice alt** buton în afară de butonul **SNZ/SLP**.



Alarma va suna a doua zi la aceeași oră.

### 7.4 Dezactivarea alarmei

- > Pentru a dezactiva alarma, urmați secțiunea **7.1** și selectați "OFF" (dezactivat) în ultimul pas al setării alarmei respective. Alarma va deveni inactivă.

### 8 Funcția de oprire automată

Această funcție vă permite să programați radioul să se oprească după o anumită perioadă de timp. Timpul de oprire poate fi setat în timp ce vă aflați în modul de funcționare (Radio sau AUX).

- > Pentru a activa funcția de repaus, apăsați butonul **SNZ/SLP** pentru mai mult timp, apoi butonul **SNZ/SLP** de pe unitate în mod repetat, pe ecranul



LCD va apărea "90, 80, 70, 60, 50, 40, 30, 20, 10, OFF".

- > Exemplu: dacă se selectează "**40**", unitatea se va opri după 40 de minute. În cazul în care se selectează "**OFF**", unitatea va continua să funcționeze, timpul de deconectare nu va fi setat.

## 9 Intrare AUX

CLASSIC 200 are o priză de intrare audio (AUX IN, mufă de 3,5 mm) pentru conectarea de playere mp3 externe, CD-uri.







- > Este necesar un cablu jack de 3,5 mm pentru a conecta radioul la un player audio extern (cablul nu este furnizat).
- > Conectați un capăt al cablului la mufa **AUX-IN de pe partea din spate** a aparatului și celălalt capăt la mufa **AUX-OUT** a dispozitivului audio extern.
- > Porniți un dispozitiv audio extern (de exemplu, un player mp3).
- > Apăsăți butonul **POWER/FUNC** până când apare AUX. Puteți auzi redarea audio de la dispozitivul extern prin intermediul difuzoarelor.
- > Utilizați controlul volumului pentru a selecta volumul preferat. Utilizați toate celelalte funcții ale dispozitivului extern în mod obișnuit.



Dacă ați conectat mufa AUX OUT a unui dispozitiv extern, trebuie doar să reglați volumul dispozitivului CLASSIC 200. Dacă ați conectat mufa pentru căști a unui dispozitiv extern, este posibil să fie necesar să reglați atât volumul controlului volumului dispozitivului extern, precum și controlul volumului de pe CLASSIC 200 pentru a găsi cea mai potrivită setare a volumului.

## 10 Redare USB

Dispozitivul permite redarea de fișiere mp3 de pe un stick de memorie USB conectat.

- > Vă rugăm să conectați stick-ul de memorie pe partea din spate a dispozitivului.
- > Vă rugăm să apăsați  /ALARM pentru a începe redarea.
- > Pentru a trece la următoarea piesă, apăsați butonul **TU+/**.
- > Pentru a trece la piesa anterioară, apăsați butonul **TU-/**.
- > Apăsarea  mai lungă și menținerea apăsată a butoanelor **TU+/** sau **TU-/** vă permite să avansați sau să derulați rapid o melodie.



Dimensiunea maximă a memoriei USB acceptată de dispozitiv este de 32 GB. Formatul de fișier acceptat este FAT32.



Portul USB este utilizat numai pentru a reda fișiere mp3. Portul USB nu poate fi utilizat pentru a încărca telefoane.



Aparatul redă fișierele în ordine alfanumerică.

## 11 Curățare



Pentru a evita riscul de electrocutare, nu curățați aparatul cu o cârpă umedă sau sub jet de apă. Înainte de curățare, scoateți fișa de alimentare și opriți aparatul!



Nu utilizați niciunul dintre următoarele: Apă sărată, insecticide, solvenți care conțin clor sau acid (salamonic).



Curățați carcasa cu o cârpă moale umezită cu apă. Nu folosiți alcool metilic, diluanți etc.; acestea pot deteriora suprafața unității.

## 12 Rezolvarea problemelor

Dacă aparatul nu funcționează conform destinației, verificați-l folosind tabelul de mai jos.

<b>Simptome</b>	<b>Cauza posibilă</b>
Dispozitivul nu pornește.	Dispozitivul nu este alimentat.
Nu există niciun sunet.	Dați volumul mai tare.
Recepția FM este slabă	Îndepărtați complet antena. Schimbați poziția antenei sau a dispozitivului în sine
Dispozitivul nu funcționează, dispozitivul s-a blocat.	Deconectați aparatul de la rețeaua electrică și reconectați-l la rețea.
Se aud zgomote.	În apropierea aparatului se află un telefon mobil sau un alt dispozitiv care emite unde radio care interferează. Îndepărtați telefonul mobil sau dispozitivul din apropierea aparatului radio.

Dacă defecțiunea nu poate fi remediată, contactați linia de asistență tehnică.

## 13 Date tehnice

Surse de recepție	FM, USB, AUX IN
Alimentarea cu energie electrică	DC 5,0 V /1A
Frecvență	UKW: 87.5 - 108 MHz
Consumul de energie	În timpul funcționării max.: 5W, în standby: < 1W
Puterea de ieșire	2,5 W RMS
Umiditatea mediului ambiant	În timpul funcționării: 30-80%
Temperatura ambiantă	În timpul funcționării: 0 ~ 35 °C
Greutate (kg)	800g
Dimensiuni (L x H x P) cm	21 x 12 x 11,5 mm

## 14 Specificații tehnice ale sursei de alimentare

Furnizor	TechniSat Digital Sp. z o.o.
Model	JF005WR-0500100VH
Tensiunea de intrare	AC 100-240 V
Frecvența de intrare	50-60 Hz
Tensiunea de ieșire	DC 5,0 V
Curent de ieșire	1,0 A
Puterea de ieșire	5 W
Eficiența medie în modul de funcționare	74,82%

Consumul de putere fără sarcină	0,07 W
---------------------------------	--------

# TechniSat



**TechniSat CLASSIC 200**

## 1 Fotografie

### 1.1 Pohľad spredu

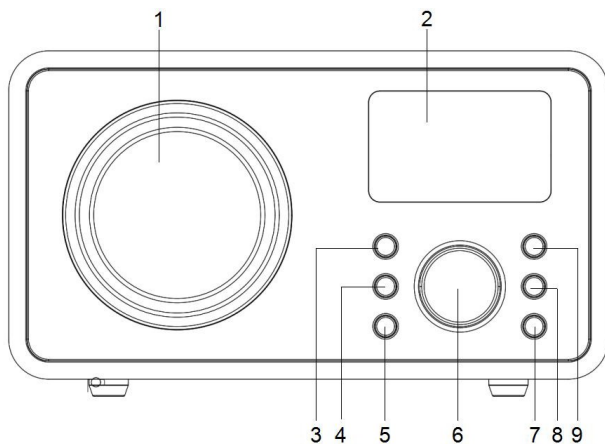

- 1. Reproduktoary
- 2. Zobrazenie
- 3. POWER/FUNC
- 4. /ALARM9
- 5. ČAS/NASTAVENIE

- HLASITOSŤ +/-
- 7. SLP/SNZ
- 8. TU-
- . TU+

### 1.2 Pohľad zozadu

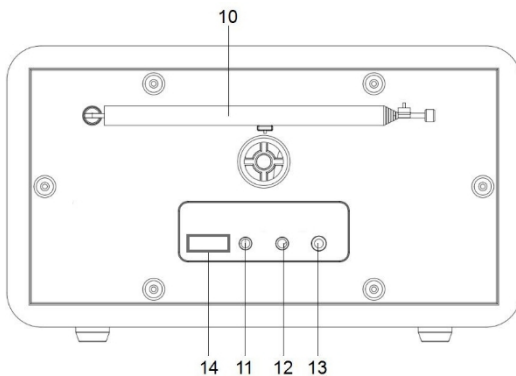

- 10. Teleskopická anténa
- 11. Napájací vstup (DC)
- 12. AUX IN (vstup AUX)

- . Vstup pre slúchadlá (3,5 mm stereo)
- Konektor USB (mp3)

## 3 Bezpečnostné pokyny

### 3.1 Predslov

#### Vážení zákazníci,

Ďakujeme, že ste si vybrali rádio TechniSat.

Tento návod na obsluhu vám má pomôcť oboznámiť sa s funkciami vášho nového zariadenia a optimálne ich využívať. Pomôže vám používať rádio bezpečne a na určený účel. Je určený pre každého, kto zariadenie inštaluje, obsluhuje, čistí alebo likviduje.

Návod na obsluhu si uschovajte na bezpečnom mieste, aby ste doň mohli v budúcnosti nahliadnuť.

Tím TechniSat

### 3.2 Použité symboly a značky

#### V tejto príručke:



Označuje bezpečnostný pokyn, ktorého nedodržanie môže spôsobiť vážne zranenie alebo smrť. Dodržiavajte nasledujúce signálne slová:

**NEBEZPEČENSTVO** - Vážne poranenie s následkom smrti.

**VAROVANIE** - Vážne zranenie osôb, ktoré môže viesť k smrti.

**POZNÁMKA** - Zranenia.



Označuje upozornenie, ktoré je potrebné dodržiavať, aby sa predišlo poruchám zariadenia, strate/zneužitiu údajov alebo neúmyselnej prevádzke. Popisuje aj ďalšie funkcie zariadenia.



Varovanie pred elektrickým napätím. Dodržiavajte všetky bezpečnostné pokyny, aby ste sa vyhli úrazu elektrickým prúdom. Spotrebič nikdy neotvárajte.

#### V zariadení:



Použitie v interiéri - spotrebiče označené týmto symbolom sú vhodné len na použitie v interiéri.



Vaše zariadenie má označenie CE a spĺňa všetky požadované normy EÚ.



Tento spotrebič bol navrhnutý a vyrobený z vysokokvalitných materiálov a komponentov, ktoré sú vhodné na opätovné použitie. Symbol preškrtnutého koša na kolieskach označuje, že tento výrobok podlieha separovanému zberu v súlade so smernicou Európskeho parlamentu a Rady 2012/19/EÚ a v súlade so smernicou Európskeho parlamentu a Rady 2006/66/ES, a informuje vás, že elektrické a elektronické zariadenia a batérie a akumulátory dosiahli koniec svojej životnosti,

sa nesmie likvidovať spolu s iným odpadom z domácností. Používateľ je povinný odovzdať ho prevádzkovateľovi systému zberu odpadu z elektrických a elektronických zariadení a batérií a akumulátorov.

aj do príslušného obchodu, miestneho zberného miesta alebo obecnej jednotky. Odpad zo zariadení môže mať škodlivé účinky na životné prostredie a ľudské zdravie vzhľadom na možný obsah nebezpečných látok, zmesí a zložiek. Domácnosť zohráva dôležitú úlohu pri prispievaní k opätovnému použitiu a zhodnoteniu vrátane recyklácie odpadových zariadení. V tejto fáze sa formujú postoje, ktoré ovplyvňujú zachovanie spoločného dobra, ktorým je čisté životné prostredie. Domácnosti sú tiež jedným z najväčších používateľov malých zariadení a racionálne hospodárenie s týmito zariadeniami ovplyvňuje zhodnocovanie druhotných surovín.

V prípade nesprávnej likvidácie tohto výrobku môžu byť uložené sankcie v súlade s vnútroštátnymi právnymi predpismi. Na konci životného cyklu výrobku by sa nemal likvidovať spolu s bežným domovým odpadom, ale na zbernom mieste pre použité elektrické a elektronické zariadenia. Toto miesto je označené symbolom na výrobku, v návode na použitie alebo na obale. Materiály sú recyklovateľné podľa označenia. Opätovným použitím, recykláciou alebo iným spôsobom recyklácie starého zariadenia významne prispievate k ochrane životného prostredia.

### 3.3 Účel

TechniSat CLASSIC 200 je určený na príjem rozhlasového vysielania UKW. Zariadenie je určené na súkromné použitie a nie je vhodné na komerčné účely.

### 3.4 Bezpečná manipulácia

Dodržiavajte nasledujúce pokyny, aby ste minimalizovali bezpečnostné riziká, zabránili poškodeniu zariadenia a prispeli k ochrane životného prostredia. Pozorne si prečítajte všetky bezpečnostné pokyny a uschovajte si ich pre budúce použitie. Vždy dodržiavajte všetky upozornenia a pokyny uvedené v tomto návode a na zadnej strane spotrebiča.



#### **NEBEZPEČENSTVO!**

Spotrebič nikdy neotvárajte!

Dotyk živých komponentov je životu nebezpečný!



#### **VAROVANIE!**

Nebezpečenstvo udusenía! Obal a jeho časti nenechávajte v starostlivosti detí.

Nebezpečenstvo udusenía fóliami a inými obalovými materiálmi!



Aby sa zabezpečilo správne používanie spotrebiča a predišlo sa jeho poškodeniu a zraneniu osôb, je potrebné dodržiavať všetky nasledujúce pokyny.

- Spotrebič neopravujte sami. Opravy by mali vykonávať len vyškolení odborníci. Kontaktujte



naše strediská služieb zákazníkom.

- Zariadenie sa smie prevádzkovať len v podmienkach prostredia, ktoré sú preň určené.
- Spotrebič nevystavujte kvapkajúcej alebo striekajúcej vode. Ak sa do spotrebiča dostane voda, vypnite ho a informujte servisné oddelenie.
- Okrem bežného používania nevystavujte prístroj zdrojom tepla, ktoré ho zahrievajú.
- V prípade viditeľnej poruchy spotrebiča, zápachu alebo dymu, závažných porúch alebo poškodenia krytu sa okamžite obráťte na servisné stredisko.
- Zariadenie sa môže prevádzkovať len pri určenom sieťovom napätí. Nikdy sa nepokúšajte prevádzkovať prístroj pri inom napätí.
- Ak je jednotka poškodená, nesmie sa prevádzkovať.
- Prístroj nepoužívajte v blízkosti vaní, spŕch, bazénov alebo tečúcej/striekajúcej vody. Hrozí riziko úrazu elektrickým prúdom a/alebo poškodenia zariadenia.
- Do prístroja nesmú spadnúť cudzie predmety, napr. ihly, mince atď. Nedotýkajte sa kontaktov pripojenia kovovými predmetmi alebo prsty. To môže spôsobiť skrat.
- Spotrebič nie je určený na používanie osobami (vrátane detí) so zníženými fyzickými, zmyslovými alebo duševnými schopnosťami alebo s nedostatočnými skúsenosťami a/alebo znalosťami, pokiaľ neboli pod dohľadom alebo neboli poučené o používaní spotrebiča osobou zodpovednou za ich bezpečnosť.
- Je zakázané vykonávať zmeny na zariadení.

SK

### 3.4.1 Právne usmernenia



Spoločnosť TechniSat týmto vyhlasuje, že rádiové zariadenie typu CLASSIC 200 je v súlade so smernicou 2014/53/EÚ a RoHS. Úplné znenie EÚ vyhlásenia o zhode je k dispozícii na tejto webovej adrese:

[hGp://konf.tsat.de/?ID=24667](http://hGp://konf.tsat.de/?ID=24667)



Spoločnosť TechniSat nezodpovedá za poškodenie výrobku spôsobené vonkajšími vplyvmi, opotrebovaním alebo nesprávnym zaobchádzaním, neautorizovanými opravami, úpravami alebo nehodami.



Môže dôjsť k zmenám a tlačovým chybám. Reprodukcia a rozmnožovanie len so súhlasom vydavateľa. Najnovšia verzia príručky je k dispozícii vo formáte PDF v oblasti na stiahnutie na domovskej stránke TechniSat na adrese [www.technisat.pl](http://www.technisat.pl).

## 342 Informácie o službách

- i** Tento výrobok je testovaný na kvalitu a poskytuje sa naň zákonná záruka 24 mesiacov od dátumu nákupu. Ako doklad o kúpe si uschovajte potvrdenie o kúpe. V prípade záručnej reklamácie hradí náklady na poštovné priamo výrobcovi zákazník.
- i** V prípade otázok a informácií alebo problémov s týmto zariadením je k dispozícii naša technická horúca linka: pondelok. - od 8:00 do 16:00 hod. na telefónnom čísle: +71 310 41 48.
- i** Ručiteľ sa v rámci poskytnutej záruky zaväzuje na vlastné náklady odstrániť prípadné vady výrobku. Odstránenie väd sa vykoná výmenou vadného výrobku za nový, bezchybný výrobok alebo jeho opravou.
- i** Na uplatnenie záruky musí kupujúci nahlásiť chybný výrobok na predajnom mieste, kde bol výrobok zakúpený, a tam chybný výrobok doručiť. Výrobok musí byť dodaný kompletný.
- i** Záruka sa nevzťahuje na chyby výrobku spôsobené kupujúcim alebo vyplývajúce z:
- používať alebo inštalovať výrobok spôsobom, ktorý nie je v súlade s návodom na použitie,
  - nesprávne skladovanie alebo údržba spotrebiča,
  - opravy alebo úpravy výrobku vykonané neoprávnenými osobami,
  - vzniknutie kvapalín alebo cudzích telies,
  - údery blesku a prepätia v elektrickom vedení
- i** Ustanovenia záruky nevylučujú, neobmedzujú ani nepozastavujú práva kupujúcich (spotrebiteľov) podľa všeobecne platných právnych predpisov (záruka).
- i** Ak chcete získať podrobné informácie o Výrobku vrátane pravidiel a postupov záručného postupu, pridelenia čísla RMA, je možné **telefonicky** na čísle 71 310 41 48 alebo e-mailom na adrese [serwis@technisat.com](mailto:serwis@technisat.com) , a to v pracovných dňoch od 8.00 do 16.00 h. **Žiadosti o služby ON-LINE na adrese: [www.serwis.technisat.com](http://www.serwis.technisat.com).**

## 4 Popis zariadenia

### 41 Obsah zariadenia

Skontrolujte, či sú zahrnuté nasledujúce položky: 1x TechniSat CLASSIC 200  
1x návod na obsluhu  
1x napájací zdroj

### 42 Špeciálne funkcie

Rádio má tieto špeciálne funkcie:

- Príjem rádia FM.
- Rozsah príjmu UKW 87,5-108 MHz (analogový).
- Podsvietený displej
- 2,5 W reproduktor
- Programová pamäť pre 30 staníc FM
- Prehrávač MP3 cez pripojenie USB

### 43 Príprava zariadenia na prevádzku

#### 43.1 Nastavenie teleskopickej antény

Počet a kvalita prijímaných staníc závisí od podmienok príjmu v mieste inštalácie. Vynikajúci príjem možno dosiahnuť pomocou teleskopickej antény.

> Umiestnite teleskopickú anténu a natiahnite ju pozdĺžne.



Presné umiestnenie teleskopickej antény je často dôležité, najmä v okrajových oblastiach príjmu FM.



Prvé vyhľadávanie začnite pri okne smerom k stožiaru vysielачa. Za zlého počasia môže byť príjem obmedzený.



Počas prehrávania stanice sa nedotýkajte teleskopickej antény. Môže to viesť k rušeniu príjmu a k zoslabeniu zvuku.

#### 43.2 Pripojenie k napájaniu



##### **VAROVANIE!**

Nedotýkajte sa sieťovej zástrčky mokkými rukami, hrozí nebezpečenstvo úrazu elektrickým prúdom!



##### **POZOR!**

Umiestnite sieťový kábel napájacieho zdroja tak, aby oň nikto nezakopol.

- > Pripojte sieťovú zástrčku napájacieho zdroja CLASSIC 200 do sieťovej zásuvky (100-240 V ~ 60/50 Hz).
- > Pred pripojením spotrebiča do zásuvky sa uistite, že prevádzkové napätie spotrebiča zodpovedá miestnemu sieťovému napätiu.



Ak zástrčku nepoužívate, vyťahnite ju zo zásuvky. Vyťahnite zástrčku, nie kábel. Pred búrkou odpojte zariadenie zo zásuvky. Odpojte spotrebič zo

zásuvky, ak sa nebude dlhší čas používať, napr. pred nástupom na dlhú cestu. Teplo vznikajúce počas prevádzky sa musí odvádzať

dostatočnú cirkuláciu vzduchu. Preto spotrebič nezakrývajte ani ho neumiestňujte do uzavretej skrine. Okolo spotrebiča zabezpečte voľný priestor aspoň 10 cm.

### 433 Používanie slúchadiel

#### Poškodenie sluchu!

Nepočúvajte rádio pri vysokej hlasitosti cez slúchadlá. Môže to spôsobiť trvalé poškodenie sluchu. Pred použitím slúchadiel nastavte hlasitosť prístroja na minimum.

 Používajte iba slúchadlá s 3,5 milimetrovou zástrčkou.

- > Zasuňte zástrčku slúchadiel do zásuvky slúchadiel zariadenia. Zvuk sa teraz prehráva len cez slúchadlá, reproduktor je stlmený.
- > Ak chcete opäť počúvať cez reproduktory, vyťahnite zástrčku slúchadiel zo zásuvky pre slúchadlá zariadenia.

 Zvuk z výstupu slúchadiel je stereofonický. Keď sú

 pripojené slúchadlá, reproduktor je odpojený.

### 44 Všeobecné funkcie zariadenia

#### 441 Zapnutie zariadenia

- > Na zabezpečenie dobrého príjmu FM úplne vysuňte teleskopickú anténu, ktorá sa nachádza na zadnej strane zariadenia.
- > Napájací zdroj pripojte k jednosmernému napájacíemu vstupu.
- > Stlačte **POWER/FUNC**.

 Zariadenie by sa malo používať len s dodaným napájacím zdrojom.

 Ak zariadenie nebudete dlhší čas používať, odpojte napájací zdroj zo sieťovej zásuvky.

#### 442 Vypnutie zariadenia

- > Ak chcete prístroj vypnúť, stlačte a podržte tlačidlo **POWER/ FUNC** na 3 sekundy, kým sa nezobrazí nápis "**OFF**".

#### 443 Ovládanie hlasitosti

- > Hlasitosť upravte otáčaním gombíka hlasitosti na zariadení.
  - Otáčajte v smere hodinových ručičiek - hlasnejšie
  - Odbočte doľava, proti smeru hodinových ručičiek - tichšie.

### 5 Nastavenie času

Aby hodiny správne fungovali, musia byť pred prvým použitím nastavené. Keď je rádio zapnuté, LCD displej je v režime zobrazenia času a zobrazuje 0:00.



Ak chcete získať prístup k nastaveniam času, rádio by malo byť v pohotovostnom režime. Počas prehrávania FM, AUX alebo USB nie je možné zmeniť zobrazený čas.

Ak chcete získať prístup k nastaveniam času:

- > Vypnite rádio stlačením a podržaním tlačidla **POWER/FUNC** na 3 sekundy.
- > Rádio je teraz v pohotovostnom režime. Na displeji sa zobrazí aktuálny čas.
- > Stlačením a dlhším podržaním tlačidla **TIME/SET** spustíte zmenu času.
- > Na displeji sa zobrazí "24H". Použite tlačidlá **TU-/◀◀** a **TU+/▶▶** na nastavenie režimu zobrazenia času 24H alebo 12H.
- > Výber potvrdíte stlačením tlačidla **TIME/SET**. Na displeji začnú blikať číslice času.
- > Pomocou tlačidiel **TU-/◀◀** a **TU+/▶▶** nastavte správny čas.
- > Výber potvrdíte stlačením tlačidla **TIME/SET**. Na displeji začnú blikať číslice minút.
- > Na správne nastavenie minút použite tlačidlá **TU-/◀◀** a **TU+/▶▶**.
- > Stlačením tlačidla **TIME/SET** potvrdíte výber a dokončíte nastavenie času.



Ak sa približne 8 sekúnd nevykonáva žiadna aktivita, zariadenie sa vráti pre zobrazenie času (pohotovostný režim).



Uložené časové nastavenia sa stratia, ak dôjde k výpadku napájania.

SK

## 6 Príjem FM

- > Na zabezpečenie dobrého príjmu FM úplne vysuňte teleskopickú anténu, ktorá sa nachádza na zadnej strane zariadenia.
- > Stláčajte tlačidlo **POWER/FUNC**, kým sa nezobrazí frekvencia. Rádio je v režime prehrávania FM.

## 6.2 Automatické vyhľadávanie staníc

- > Ak chcete spustiť automatické vyhľadávanie rozhlasových programov, stlačte a podržte tlačidlo **▶▶** /ALARM na 3 sekundy.
- > Zariadenie automaticky vyhľadáva a ukladá rozhlasové stanice. Počas vyhľadávania sa na displeji zobrazuje počet nájdených rozhlasových staníc.











Zariadenie počas automatického vyhľadávania používa funkciu AUTO SEARCH, ktorá automaticky uloží prvých 30 nájdených staníc. silný FM signál do zoznamu obľúbených. Prvé nájdené silné rozhlasové stanice sa uložia do predvolieb počnúc číslom 1 a končiac číslom 30.







Pre najlepší príjem FM úplne vysunúť teleskopickú FM anténu. Vyhnite sa blízkosti reproduktorov alebo iných elektrických zariadení

## 6.3 Manuálne ladenie



- > Pomocou tlačidiel **TU- /**  alebo **TU+ /**  nastavte požadovanú frekvenciu.
- > Dlhším stlačením tlačidiel **TU- /**  alebo **TU+ /**  automaticky naladíte predchádzajúcu alebo nasledujúcu dostupnú stanicu.
-  Displej zobrazuje frekvenciu v krokoch po 0,05 MHz
-  Ak je príjem príliš slabý a na prijímanej stanici je šum, pokúste sa zlepšiť príjem zmenou polohy teleskopickej antény.
-  Pomocou manuálneho ladenia môžete vybrať slabšie stanice, ktoré by mohli byť pri automatickom ladení vynechané.
-  Ak sa automatické ladenie nezastaví na presnej frekvencii stanice, napríklad sa zastaví na 88,9 MHz namiesto 88,8 MHz, použite metódu manuálneho ladenia na "naladenie" presnej frekvencie požadovanej stanice.
-  Pre maximálny príjem FM tunera úplne vysunúť anténu pre najlepší príjem FM rádia.

## 6.4 Uloženie staníc do obľúbených

Prístroj umožňuje uložiť až 30 staníc FM, ktoré si môžete kedykoľvek ľahko vyvolať.

- > Pomocou tlačidiel **TU- /**  alebo **TU+ /**  naladíte rádio na požadovanú stanicu.
- > Stlačte a podržte tlačidlo **TIME/SET** na 3 sekundy. Na LCD displeji bude blikať nastavené číslo kanála.
- > Potom pomocou tlačidiel **TU- /**  alebo **TU+ /**  vyberte číslo, pod ktorým sa má stanica uložiť.
- > Výber potvrdíte stlačením a podržaním tlačidla **TIME/SET** na 3 sekundy.

## 6.5 Vyzvanie uloženého programu

- > Prednastavené stanice možno vyvolať stlačením jedného tlačidla naraz **ČAS/NASTAVENIE**.
- > Potom vyberte číslo programu pomocou tlačidiel **TU- /**  alebo **TU+ /** .

## 7 Funkcia alarmu

Rádio umožňuje nastaviť dva alarmy vo vopred určenom čase. Môže fungovať ako budík alebo prehrávať rozhlasovú stanicu.

### 7.1 Nastavenie času budíka

-  Nastavenie alarmu, ako aj jeho deaktivácia sa môže uskutočniť len v pohotovostnom režime.

## Alarm1

- > Stlačením a **podržaním** tlačidla **POWER/FUNC** na 3 sekundy prepnete zariadenie do pohotovostného režimu (režimu spánku).
- > Stlačte a podržte tlačidlo **▶||** /ALARM
- > Pomocou tlačidiel **TU-|◀◀** a **TU+|▶▶** nastavte správny čas.
- > Výber potvrdíte stlačením tlačidla **▶||** /ALARM. Na displeji začnú blikať číslice minút.
- > Na správne nastavenie minút použite tlačidlá **TU-|◀◀** a **TU+|▶▶**
- > Výber potvrdíte stlačením tlačidla **▶||** /ALARM. Na displeji začne blikať buď "tune", alebo "buzz". V závislosti od nastavenia "tune" umožní prebudenie s naposledy prehrávanou rozhlasovou stanicou a "buzz" je prebudenie so zvukom bzučiaka.
- > Pomocou tlačidiel **TU-|◀◀** a **TU+|▶▶** nastavte požadovaný režim budenia.
- > Výber potvrdíte stlačením tlačidla **▶||** /ALARM. Na displeji začne blikať "ON" alebo "OFF". Výberom "ON" sa príslušný alarm aktivuje, výberom "OFF" sa alarm deaktivuje.
- > Výber potvrdíte stlačením tlačidla **▶||** /ALARM.

## Alarm 2

- > V prípade alarmu č. 2 postupujte analogicky podľa vyššie uvedených krokov.

## 7.2 Funkcia Snooze

- > Keď zaznie alarm (bzučiak alebo rozhlasová stanica), môžete stlačiť tlačidlo Tlačidlo **SNZ/SLP**, aby ste si mohli dopriať ešte niekoľko minút spánku. Budík sa zastaví približne na 9 minút a potom sa znovu spustí.

## 7.3 Deaktivácia alarmu

- > Ak chcete budík deaktivovať (vypne sa aj odloženie budenia), stlačte tlačidlo **akékoľvek** tlačidlo okrem tlačidla **SNZ/SLP**.



Budík sa spustí nasledujúci deň v rovnakom čase.

## 7.4 Deaktivácia alarmu

- > Ak chcete alarm deaktivovať, postupujte podľa časti **7.1** a v poslednom kroku nastavenia príslušného alarmu vyberte možnosť "OFF". Alarm sa stane neaktívnym.

## 8 Funkcia automatického vypnutia

Táto funkcia umožňuje naprogramovať vypnutie rádia po určitom čase. Čas vypnutia je možné nastaviť v prevádzkovom režime (Rádio alebo AUX).

- > Ak chcete aktivovať funkciu spánku, stlačte tlačidlo **SNZ/SLP** na dlhší čas a potom opakovane tlačidlo **SNZ/SLP** na jednotke, na LCD displeji sa zobrazí "90, 80, 70, 60, 50, 40, 30, 20, 10, OFF".
- > Príklad: Ak je zvolená hodnota "**40**", jednotka sa vypne po 40 minútach. V prípade "**OFF**" bude jednotka pokračovať v prevádzke, čas vypnutia nebude nastavený.



## 9 Vstup AUX

CLASSIC 200 má vstupnú zásuvku (AUX IN, 3,5 mm jack) na pripojenie externých prehrávačov mp3, CD.





- > Na pripojenie rádia k externému audio prehrávaču je potrebný kábel jack 3,5 mm (kábel nie je súčasťou dodávky).
- > Jeden koniec kábla pripojte do zásuvky **AUX-IN** na zadnej strane zariadenia a druhý koniec do zásuvky **AUX-OUT** externého zvukového zariadenia.
- > Zapnite externé zvukové zariadenie (napr. prehrávač mp3).
- > Stláčajte tlačidlo **POWER/FUNC**, kým sa nezobrazí AUX. Cez reproduktory môžete počuť prehrávanie zvuku z externého zariadenia.
- > Pomocou ovládača hlasitosti vyberte požadovanú hlasitosť. Všetky ostatné funkcie externého zariadenia obsluhujte ako zvyčajne.



Ak ste pripojili konektor AUX OUT externého zariadenia, stačí nastaviť hlasitosť zariadenia CLASSIC 200. Ak ste pripojili konektor slúchadiel externého zariadenia, môže byť potrebné nastaviť aj ovládanie hlasitosti externého zariadenia, ako aj ovládanie hlasitosti zariadenia CLASSIC 200, aby ste našli najžiadanejšie nastavenie hlasitosti.

## 10 Prehrávanie cez USB

Zariadenie umožňuje prehrávanie súborov mp3 z pripojeného pamäťového zariadenia USB.

- > Pamäťovú kartu pripojte na zadnej strane zariadenia.
- > Pre spustenie prehrávania stlačte  /ALARM.
- > Ak chcete preskočiť na ďalšiu skladbu, stlačte **TU+** .
- > Ak chcete preskočiť na predchádzajúcu skladbu, stlačte tlačidlo **TU-** .
- > Dlhším stlačením a podržaním tlačidiel **TU+**/ alebo **TU-**/ môžete prevíjať skladbu dopredu alebo dozadu.



Maximálna veľkosť pamäte USB podporovaná zariadením je 32 GB. Podporovaný formát súborov je FAT32.



Port USB sa používa len na prehrávanie súborov mp3. Port USB nemožno použiť na nabíjanie telefónov.



Zariadenie prehráva súbory v alfanumerickom poradí.

## 11 Čistenie



Aby ste predišli riziku úrazu elektrickým prúdom, nečistite spotrebič mokrou handričkou alebo pod tečúcou vodou. Pred čistením vytriahnite sieťovú zástrčku a vypnite zariadenie!



Nepoužívajte žiadne z nasledujúcich prostriedkov: Slanú vodu, insekticídy, rozpúšťadlá obsahujúce chlór alebo kyselinu (sal amoniakálnu).



Kryt čistite mäkkou handričkou navlhčenou vodou. Nepoužívajte metylovaný lieh, riedidlá a pod.; tieto môžu poškodiť povrch zariadenia.

## 12 Riešenie problémov

Ak jednotka nefunguje tak, ako má, skontrolujte ju podľa nasledujúcej tabuľky.

Symptóm	Možná príčina
Zariadenie sa nezapne.	Zariadenie nie je napájané.
Nie je tu žiadny zvuk.	Zvýšte hlasitosť.
Príjem FM je slabý	Úplne odstráňte anténu. Zmena polohy antény alebo samotného zariadenia
Zariadenie nefunguje, zariadenie sa zrútilo.	Odpojte prístroj od elektrickej siete a znovu ho pripojte k elektrickej sieti.
Hluk je počuteľný.	V blízkosti jednotky sa nachádza mobilný telefón alebo iné zariadenie, ktoré vysiela rušivé rádiové vlny. Odstráňte mobilný telefón alebo zariadenie z blízkosti rádia.

Ak sa porucha stále nedá odstrániť, kontaktujte technickú horúcu linku.

## 13 Technické údaje

Zdroje príjmu	FM, USB, AUX IN
Napájanie	DC 5,0 V /1A
Frekvencia	UKW: 87,5 - 108 MHz
Spotreba energie	Počas prevádzky max.: 5 W, v pohotovostnom režime: < 1W
Výstupný výkon	2,5 W RMS
Okolité vlhkosť	Počas prevádzky: 30-80%
Okolité teplota	Počas prevádzky: 0 ~ 35 °C
Hmotnosť (kg)	800g
Rozmery (Š x V x H) cm	21 x 12 x 11,5 mm

SK

## 14 Technické špecifikácie napájacieho zdroja

Dodávateľ	TechniSat Digital Sp. z o.o.
Model	JF005WR-0500100VH
Vstupné napätie	AC 100-240 V
Vstupná frekvencia	50-60 Hz
Výstupné napätie	DC 5,0 V
Výstupný prúd	1,0 A
Výstupný výkon	5 W
Priemerná účinnosť v prevádzkovom režime	74,82%

Spotreba energie bez zaťaženia	0,07 W
--------------------------------	--------

# TechniSat



**TechniSat CLASSIC 200**

## 1 Fotografije

### 1.1 Pogled od spredaj

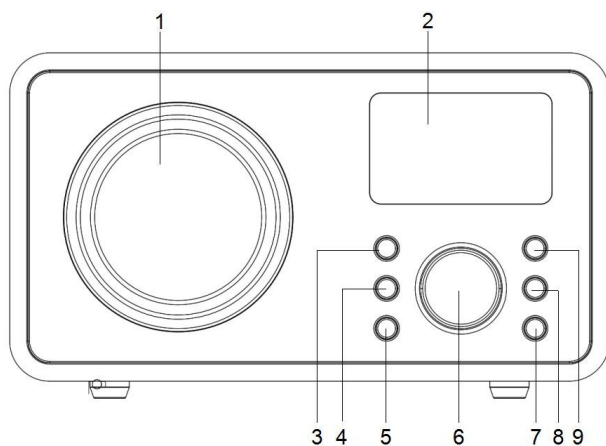

1. Zvočniki

2. Prikaz

3. POWER/FUNC

4.  /ALARM9

5. ČAS/NASTAVITEV

GLASNOST +/-

7. SLP/SNZ

8. TU- 

. TU+ 

### 1.2 Pogled od zadaj

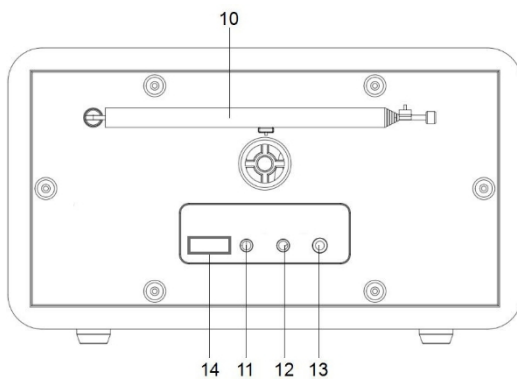

10. Teleskopska antena13

11. Vhodno napajanje (DC)

12. AUX IN (vhod AUX)

. Vhod za slušalke (3,5 mm stereo)

Priključek USB (mp3)

## 3 Varnostna navodila

### 3.1 Predgovor

#### Spoštovane stranke,

Zahvaljujemo se vam, da ste izbrali radijski sprejemnik TechniSat.

Ta navodila za uporabo so namenjena temu, da se seznanite s funkcijami svoje nove naprave in jih optimalno uporabljate. Pomagalo vam bo, da boste radio uporabljali varno in v skladu s predvidenim namenom. Namenjena so vsem, ki napravo nameščajo, uporabljajo, čistijo ali odstranjujejo.

Navodila za uporabo shranite na varnem mestu za kasnejšo uporabo.

Ekipa TechniSat

### 3.2 Uporabljeni simboli in oznake

#### V tem priročniku:



Označuje varnostno navodilo, katerega neupoštevanje lahko povzroči hude telesne poškodbe ali smrt. Upoštevajte naslednje signalne besede:

**NEVARNOST** - resne poškodbe s smrtnim izidom.

**OPOZORILO** - hude telesne poškodbe, ki lahko povzročijo smrt.

**OPOMBA** - Poškodbe.



Označuje previdnost, ki jo je treba upoštevati, da bi se izognili motnjam v delovanju naprave, izgubi/nepravilni uporabi podatkov ali nenamernemu delovanju. Opisane so tudi nadaljnje funkcije naprave.



Opozorilo pred električno napetostjo. Upoštevajte vsa varnostna navodila, da se izognete električnemu udaru. Naprave nikoli ne odpirajte.

#### V napravi:



Uporaba v zaprtih prostorih - naprave, označene s tem simbolom, so primerne samo za uporabo v zaprtih prostorih.



Vaša naprava ima oznako CE in izpolnjuje vse zahtevane standarde EU.



Ta naprava je bila zasnovana in izdelana iz visokokakovostnih materialov in sestavnih delov, ki so primerni za ponovno uporabo. Simbol prečrtanega koša na kolesih pomeni, da je ta izdelek predmet ločenega zbiranja v skladu z Direktivo 2012/19/EU Evropskega parlamenta in Sveta ter v skladu z Direktivo 2006/66/ES Evropskega parlamenta in Sveta, in vas obvešča, da se je življenjska doba električne in elektronske opreme ter baterij in akumulatorjev iztekla,

se ne sme odlagati skupaj z drugimi gospodinjskimi odpadki. Uporabnik ga je dolžan predati upravljavcu sistema zbiranja odpadne električne in elektronske opreme ter baterij in akumulatorjev.

tudi v ustrezno trgovino, lokalno zbiralnico ali občinsko enoto. Odpadna oprema ima lahko zaradi morebitne vsebnosti nevarnih snovi, zmesi in sestavnih delov škodljive učinke na okolje in zdravje ljudi. Gospodinjstvo ima pomembno vlogo pri prispevanju k ponovni uporabi in predelavi, vključno z recikliranjem, odpadne opreme. Na tej stopnji se oblikujejo stališča, ki vplivajo na ohranjanje skupnega dobrega, to je čistega okolja. Gospodinjstva so tudi eden največjih uporabnikov male opreme, racionalno ravnanje s to opremo pa vpliva na predelavo sekundarnih surovin.

V primeru nepravilnega odstranjevanja tega izdelka se lahko naložijo kazni v skladu z nacionalno zakonodajo. Ob koncu življenjske dobe izdelka ga ne smete odlagati med običajne gospodinjske odpadke, temveč na zbirnem mestu za rabljeno električno in elektronsko opremo. To je označeno s simbolom na izdelku, navodilih za uporabo ali embalaži. Materiale je mogoče reciklirati v skladu z oznako. S ponovno uporabo, recikliranjem ali drugim načinom predelave stare opreme pomembno prispevate k varovanju okolja.

### 3.3 Namen

TechniSat CLASSIC 200 je namenjen sprejemanju radijskih programov UKW. Naprava je namenjena zasebni uporabi in ni primerna za komercialne namene.

### 3.4 Varno ravnanje

Upoštevajte naslednja navodila, da zmanjšate varnostna tveganja, preprečite poškodbe opreme in prispevate k varovanju okolja.

Pozorno preberite vsa varnostna navodila in jih shranite za poznejšo uporabo. Vedno upoštevajte vsa opozorila in navodila v tem priročniku in na zadnji strani naprave.



#### **NEVARNOST!**

Nikoli ne odpirajte naprave!

Dotik živih komponent je življenjsko nevaren!



#### **OPOZORILO!**

Nevarnost zadušitve! Embalaže in njenih delov ne puščajte v oskrbi otrok.

Nevarnost zadušitve zaradi folije in drugih embalažnih materialov!



Da bi zagotovili pravilno uporabo aparata in se izognili poškodbam aparata ter telesnim poškodbam, je treba upoštevati vsa naslednja navodila.

- Naprave ne popravljajte sami. Popravila lahko izvajajo le usposobljeni strokovnjaki. Obrnite se na

naših centrov za pomoč strankam.

- Napravo je dovoljeno uporabljati le v okoljskih pogojih, ki so zanjo določeni.
- Naprave ne izpostavljajte kapljajoči ali brizgajoči vodi. Če voda vdre v aparat, ga izklopite in obvestite servisno službo.
- Enote ne izpostavljajte virom toplote, ki jo poleg običajne uporabe segrevajo.
- V primeru opazne napake na aparatu, vonja ali dima, večjih napak ali poškodb ohišja se takoj obrnite na servisni center.
- Naprava lahko deluje le pri predpisani omrežni napetosti. Naprave nikoli ne uporabljajte pri kateri koli drugi napetosti.
- Če je enota poškodovana, je ne smete uporabljati.
- Naprave ne uporabljajte v bližini kopalnih kadi, tušev, bazenov ali tekoče/plešoče vode. Obstaja nevarnost električnega udara in/ali poškodbe opreme.
- V napravo ne smejo padati tuji predmeti, npr. igle, kovanci itd. Ne dotikajte se priključnih kontaktov s kovinskimi predmeti ali prsti. To lahko povzroči kratek stik.
- Naprava ni namenjena za uporabo osebam (vključno z otroki) z zmanjšanimi fizičnimi, senzoričnimi ali duševnimi sposobnostmi ali s pomanjkanjem izkušenj in/ali znanja, razen če jih pri uporabi naprave nadzira ali jim daje navodila oseba, ki je odgovorna za njihovo varnost.
- Na napravi je prepovedano izvajati spremembe.

### 341 Pravne smernice



TechniSat izjavlja, da je radijska naprava tipa CLASSIC 200 skladna z Direktivo 2014/53/EU in RoHS. Celotno besedilo izjave EU o skladnosti je na voljo na naslednjem spletnem naslovu:

[hGp://konf.tsat.de/?ID=24667](http://konf.tsat.de/?ID=24667)



Družba TechniSat ni odgovorna za poškodbe izdelka, ki so posledica zunanjih vplivov, obrabe ali nepravilnega ravnanja, nepooblaščenih popravil, sprememb ali nesreč.



Ob upoštevanju sprememb in tiskarskih napak. Ponatis in razmnoževanje le z dovoljenjem založnika. Najnovejša različica priročnika je na voljo v formatu PDF v območju za prenos na domači strani TechniSat na naslovu [www.technisat.pl](http://www.technisat.pl).



## 342 Informacije o storitvah

- i** Ta izdelek je kakovostno preizkušen in ima zakonsko določeno garancijsko obdobje 24 mesecev od datuma nakupa. Kot dokazilo o nakupu shranite potrdilo o prejemu računa. V primeru garancijskega zahtevka stroške poštnine neposredno pri proizvajalcu plača kupec.
- i** Za vprašanja in informacije ali v primeru težav s to napravo je na voljo naša tehnična telefonska številka: ponedeljek. - od 8:00 do 16:00 na telefonski številki: +71 310 41 48.
- i** Garant se zavezuje, da bo v okviru odobrenega jamstva na lastne stroške odpravil morebitne napake na izdelku. Odstranitev napak se izvede z zamenjavo izdelka z napako z novim izdelkom brez napak ali s popravilom.
- i** Da bi kupec lahko izkoristil jamstvo, mora izdelek z napako prijaviti na prodajnem mestu, kjer je bil izdelek kupljen, in tja dostaviti izdelek z napako. Izdelek mora biti dostavljen v celoti.
- i** Garancija ne krije napak izdelka, ki jih je povzročil kupec ali so posledica:
- izdelka ne smete uporabljati ali namestiti na način, ki ni v skladu z navodili za uporabo,
  - nepravilno shranjevanje ali vzdrževanje naprave,
  - popravila ali spremembe izdelka, ki jih opravijo nepooblaščen osebe,
  - vdor tekočin ali tujih teles,
  - udari strele in prenapetosti električnega omrežja.
- i** Določbe garancije ne izključujejo, omejujejo ali ukinjajo pravic kupcev (potrošnikov) po splošno veljavni zakonodaji (garancija).
- i** Za pridobitev podrobnih informacij o izdelku, vključno s pravili in postopki za garancijski postopek, dodelitev številke RMA, je mogoče **po** telefonu na številko 71 310 41 48 ali po elektronski pošti na naslov [serwis@technisat.com](mailto:serwis@technisat.com), ob delovnih dneh od 8.00 do 16.00. **Zahtevki za storitve ON-LINE na naslovu: [www.serwis.technisat.com](http://www.serwis.technisat.com).**

## 4 Opis naprave

### 41 Vsebina naprave

Preverite, ali so vključeni naslednji elementi: 1x  
TechniSat CLASSIC 200  
1x navodila za  
uporabo 1x napajalnik

### 42 Posebne značilnosti

Radio ima naslednje posebne funkcije:

- Sprejem radia FM.
- Razpon sprejema UKW 87,5-108 MHz (analogno).
- Zaslona z osvetlitvijo
- 2,5 W zvočnik
- Programski pomnilnik za 30 postaj FM
- Predvajalnik MP3 prek povezave USB

### 43 Priprava naprave na delovanje

#### 43.1 Nastavitev teleskopske antene

Število in kakovost sprejetih postaj sta odvisna od sprejemnih pogojev na mestu namestitve. Odličan sprejem lahko dosežete s teleskopsko anteno.

> Postavite teleskopsko anteno in jo raztegnite po dolžini.

 Natančna postavitve teleskopske antene je pogosto pomembna, zlasti na obrobni območjih sprejema FM.

 Prvo iskanje začnite pri oknu proti jamboru oddajnika. V slabem vremenu je lahko sprejem omejen.

 Med predvajanjem postaj se ne dotikajte teleskopske antene. To lahko povzroči motnje pri sprejemu in zbledenje zvoka.

#### 43.2 Priključitev na napajanje



#### **OPOZORILO!**

Ne dotikajte se omrežnega vtiča z mokrimi rokami, nevarnost električnega udara!



#### **POZOR!**

Omrežni kabel napajalnika namestite tako, da se nihče ne spotakne ob njega.

> Priključite omrežni vtič napajalne enote naprave CLASSIC 200 v omrežno vtičnico (100-240 V ~ 60/50 Hz).

> Pred priključitvijo aparata v stensko vtičnico se prepričajte, da delovna napetost aparata ustreza lokalni omrežni napetosti.

 Ko vtiča ne uporabljate, ga izvalcite iz vtičnice. Potegnite vtič in ne kabla. Pred nevihto napravo izključite iz električnega omrežja. Napravo izključite iz vtičnice, če je ne boste uporabljali dlje časa, npr. preden se odpravite na

daljše potovanje. Toplota, ki nastane med delovanjem, se mora odvajati z

ustrezno kroženje zraka. Zato naprave ne pokrivajte in je ne postavljajte v zaprto omaro. Okoli naprave zagotovite vsaj 10 cm prostega prostora.

### 4.3.3 Uporaba slušalk

#### Poškodba sluha!

Ne poslušajte radia pri visoki glasnosti prek slušalk. To lahko trajno poškoduje vaš sluh. Pred uporabo slušalk nastavite glasnost naprave na najnižjo možno raven.

 Uporabljajte samo slušalke s 3,5-milimetrskim vtičem.

> Vtič za slušalke vstavite v vtičnico za slušalke v napravi. Zvok se zdaj predvaja samo prek slušalk, zvočnik je utišán.

> Če želite znova poslušati prek zvočnikov, izvlecite vtič za slušalke iz vtičnice za slušalke v napravi.

 Zvok iz izhoda za slušalke je stereofonski. Ko so

 priključene slušalke, je zvočnik izključen.

### 4.4 Splošne funkcije naprave

#### 4.4.1 Vklp naprave

> Za zagotovitev dobrega sprejema FM popolnoma iztegnite teleskopsko anteno, ki se nahaja na zadnji strani naprave.

> Napajalnik priključite na vhod za enosmerni tok.

> Pritisnite **POWER/FUNC**.

 Napravo lahko uporabljate le s priloženim napajalnikom.

 Če naprave dalj časa ne boste uporabljali, izključite napajalnik iz omrežne vtičnice.

#### 4.4.2 Izklp naprave

> Če želite izklopiti enoto, pritisnite in držite gumb **POWER/ FUNC** 3 sekunde, dokler se ne prikaže napis "**OFF**".

#### 4.4.3 Nadzor glasnosti

> Glasnost prilagodite z obračanjem gumba za glasnost na enoti.

- Zavrtite v smeri urinega kazalca - glasneje

- Zavijte levo, v nasprotni smeri urinega kazalca - tišje.

### 5 Nastavitev časa

Da bi ura pravilno delovala, jo je treba pred prvo uporabo nastaviti. Ko je radio vklopljen, je LCD-zaslon v načinu prikaza časa in kaže 0:00.



Če želite dostopati do časovnih nastavitvev, mora biti radio v stanju pripravljenosti. Med predvajanjem FM, AUX ali USB ni mogoče spreminjati prikazanega časa.

Za dostop do časovnih nastavitvev:

- > Radio izklopite tako, da pritisnete in 3 sekunde držite gumb **POWER/FUNC.**
- > Radio je zdaj v načinu pripravljenosti. Na zaslonu je prikazan trenutni čas.
- > Pritisnite in držite gumb **TIME/SET** dlje časa, da zaženete sprememba časa.
- > Na zaslonu se prikaže "24H". Uporabite gumb **TU- / ⏪** in **TU+ / ⏩** za nastavitvev načina prikaza časa 24H ali 12H.
- > Za potrditev izbire pritisnite gumb **TIME/SET**. Na zaslonu začnejo utripati časovne številke.
- > Z gumboma **TU- / ⏪** in **TU+ / ⏩** pravilno nastavite čas.
- > Za potrditev izbire pritisnite gumb **TIME/SET**. Na zaslonu začnejo utripati številke minut.
- > Z gumboma **TU- / ⏪** in **TU+ / ⏩** pravilno nastavite minute.
- > Pritisnite gumb **TIME/SET**, da potrdite izbiro in dokončate nastavitvev časa.



Če približno 8 sekund ni nobene dejavnosti, se naprava vrne v stanje za prikaz časa (način pripravljenosti).



Shranjene časovne nastavitve se izgubijo, če pride do izpada napajanja.

## 6 Sprejem FM

- > Za zagotovitev dobrega sprejema FM popolnoma iztegnite teleskopsko anteno, ki se nahaja na zadnji strani naprave.
- > Pritisnite gumb **POWER/FUNC**, dokler se ne prikaže frekvenca. Radio je v načinu predvajanja FM.

### 6.2 Samodejno iskanje postaj

- > Za začetek samodejnega iskanja radijskih programov pritisnite in 3 sekunde držite gumb **/ALARM. ⏩**
- > Naprava samodejno išče in shrani radijske postaje. Med iskanjem se na zaslonu prikaže število najdenih radijskih postaj.







Naprava med samodejnim iskanjem uporablja funkcijo AUTO SEARCH, ki samodejno shrani prvih 30 najdenih postaj o močan signal FM na seznam priljubljenih. Prve najdene močne radijske postaje bodo shranjene v prednastavitvah, začenši z 1 in končajoč s 30.



Za najboljši sprejem FM popolnoma iztegnite teleskopsko anteno FM. Izogibajte se bližini zvočnikov ali druge električne opreme

### 6.3 Ročno nastavljanje

- > Z gumbi **TU- / ⏪** ali **TU+ / ⏩** nastavite želeno frekvenco.
- > Z daljšim pritiskom gumbov **TU- / ⏪** ali **TU+ / ⏩** samodejno nastavite prejšnjo ali naslednjo razpoložljivo postajo.
-  Prikazovalnik prikazuje frekvenco v korakih po 0,05 MHz
-  Če je sprejem prešibek in je na sprejemni postaji prisoten šum, poskusite izboljšati sprejem s prestavitvijo teleskopske antene.
-  Z ročnim nastavljanjem lahko izberete šibkejše postaje, ki bi jih med samodejnim nastavljanjem lahko spregledali.
-  Če se samodejna nastavitvev ne ustavi na točno določeni frekvenci postaje, na primer na 88,9 MHz namesto na 88,8 MHz, uporabite metodo ročnega nastavljanja, da se "uglasite" na točno določeno frekvenco zelene postaje.
-  Za najboljši sprejem radijskega sprejemnika FM popolnoma raztegnite anteno, da bo sprejem radijskega sprejemnika FM najboljši.

### 6.4 Shranjevanje postaj v priljubljene

Enota omogoča shranjevanje do 30 postaj FM, ki jih lahko kadar koli enostavno priključete.

- > Z gumbi **TU- / ⏪** ali **TU+ / ⏩** nastavite radio. do zelene postaje.
- > Pritisnite in držite gumb **TIME/SET** 3 sekunde. Na LCD-zaslону bo utripala nastavljena številka kanala.
- > Nato z gumbi **TU- / ⏪** ali **TU+ / ⏩** izberite številko, pod katero želite shraniti postajo.
- > Za potrditev izbire pritisnite in 3 sekunde držite gumb **TIME/SET**.

### 6.5 Klicanje shranjenega programa

- > Prednastavljene postaje lahko priključete s pritiskom enega gumba naenkrat. **ČAS/NASTAVITEV**.
- > Nato z gumbi **TU- / ⏪** ali **TU+ / ⏩** izberite številko programa.

## 7 Funkcija alarma

Radio omogoča nastavitve dveh alarmov ob vnaprej določenem času. Deluje lahko kot budilka ali predvaja radijsko postajo.

### 7.1 Nastavitev časa alarma

-  Nastavitev alarma in izklop alarma sta mogoča samo v načinu pripravljenosti.

## Alarm1

- > Enoto preklopite v način pripravljenosti (mirovanje) tako, da pritisnete in 3 sekunde držite gumb **POWER/FUNC.**
- > Pritisnite in držite gumb **▶|** /ALARM
- > Z gumboma **TU- /◀◀** in **TU+ /▶▶** pravilno nastavite čas.
- > Za potrditev izbire pritisnite **▶|** /ALARM. Na zaslonu bodo začele utripati številke minut.
- > Z gumboma **TU- /◀◀** in **TU+ /▶▶** pravilno nastavite minute.
- > Za potrditev izbire pritisnite **▶|** /ALARM. Na zaslonu začne utripati "tune" ali "buzz". Odvisno od nastavitve bo "tune" omogočal prebujanje z nazadnje predvajano radijsko postajo, "buzz" pa prebujanje z zvokom zvočnega signala.
- > Z gumboma **TU- /◀◀** in **TU+ /▶▶** nastavite željeni način prebujanja.
- > Za potrditev izbire pritisnite gumb **▶|** /ALARM. Na zaslonu začne utripati "ON" ali "OFF". Z izbiro "ON" se zadevni alarm aktivira, z izbiro "OFF" pa se alarm deaktivira.
- > Za potrditev izbire pritisnite **▶|** /ALARM.

## Alarm 2

- > Pri alarmu št. 2 postopajte enako kot zgoraj.

## 7.2 Funkcija drežeža

- > Ko se oglasi alarm (zvočni signal ali radijska postaja), lahko pritisnete tipko Gumb **SNZ/SLP**, da bi si privoščili še nekaj minut spanja. Alarm se bo ustavil za približno 9 minut in se nato ponovno zagnal.

## 7.3 Deaktivacija alarma

- > Če želite deaktivirati alarm (onemogoči tudi drežež), pritisnite **katerikoli** gumb razen gumba **SNZ/SLP**.



Alarm se bo oglasil naslednji dan ob isti uri.

## 7.4 Deaktivacija alarma

- > Če želite deaktivirati alarm, upoštevajte poglavje **7.1** in v zadnjem koraku nastavitve ustreznega alarma izberite "OFF". Alarm bo postal neaktiven.

## 8 Funkcija samodejnega izklopa

S to funkcijo lahko programirate, da se radio po določenem času izklopi. Čas izklopa lahko nastavite v načinu delovanja (Radio ali AUX).

- > Če želite aktivirati funkcijo spanja, dlje časa pritisnite gumb **SNZ/SLP** in nato večkrat gumb **SNZ/SLP** na enoti, na LCD-zaslonu se bo prikazalo "90, 80, 70, 60, 50, 40, 30, 20, 10, OFF".
- > Primer: če je izbrana vrednost "**40**", **se** bo naprava izklopila po 40 minutah. V primeru "**OFF**" bo enota delovala še naprej, čas izklopa pa ne bo nastavljen.

## 9 Vhod AUX





CLASSIC 200 ima vhodno vtičnico (AUX IN, 3,5-milimetrski priključek) za priključitev zunanjih predvajalnikov mp3 in CD.

- > Za povezavo radia z zunanjim avdio predvajalnikom je potreben 3,5 mm jack kabel (kabel ni priložen).
- > En konec kabla priključite v vtičnico **AUX-IN** na zadnji strani enote, drugi konec pa v vtičnico **AUX-OUT** zunanje zvočne naprave.
- > Vključite zunanjo zvočno napravo (npr. predvajalnik mp3).
- > Pritisnite gumb **POWER/FUNC**, dokler se ne prikaže AUX. Prek zvočnikov lahko slišite predvajanje zvoka iz zunanje naprave.
- > Z regulatorjem glasnosti izberite želeno glasnost. Vse druge funkcije zunanje naprave upravljajte kot običajno.

**i** Če ste priključili vtičnico AUX OUT zunanje naprave, morate prilagoditi samo glasnost naprave CLASSIC 200. Če ste priključili vtičnico za slušalke zunanje naprave, boste morda morali prilagoditi tako glasnost regulatorja glasnosti zunanje naprave in regulatorja glasnosti naprave CLASSIC 200, da poiščete najbolj zaželeno nastavitvev glasnosti.

## 10 Predvajanje prek USB

Naprava omogoča predvajanje datotek mp3 s priključenega pomnilnika USB.

- > Spominsko kartico priključite na zadnji strani naprave.
- > Za začetek predvajanja pritisnite  /ALARM.
- > Če želite preskočiti na naslednjo skladbo, pritisnite **TU+** .
- > Če želite preskočiti na prejšnjo skladbo, pritisnite **TU-** .
- > Z daljšim pritiskom in držanjem gumbov **TU+**/ ali **TU-**/ lahko skladbo prevrtite naprej ali nazaj.

**i** Največja velikost pomnilnika USB, ki jo podpira naprava, je 32 GB. Podprt format datotek je FAT32.

**i** Vrata USB se uporabljajo samo za predvajanje datotek mp3. Vrata USB ni mogoče uporabljati za polnjenje telefonov.

**i** Naprava predvaja datoteke v alfanumeričnem vrstnem redu.

## 11 Čiščenje

**i** Da bi se izognili nevarnosti električnega udara, naprave ne čistite z mokro krpo ali pod tekočo vodo. Pred čiščenjem izvlecite omrežni vtič in izklopite napravo!

**i** Ne uporabljajte nobenega od naslednjih izdelkov: slane vode, insekticidov, topil, ki vsebujejo klor ali kislino (sal amoniakalna).

**i** Ohišje očistite z mehko krpo, navlaženo z vodo. Ne uporabljajte metiliranega alkohola, razredčil itd.; ti lahko poškodujejo površino enote.



## 12 Reševanje problemov

Če enota ne deluje, kot je predvideno, preverite to v spodnji preglednici.

Simptom	Možen vzrok
Naprava se ne vklopi.	Naprava ni napajana.
Ni zvoka.	Povečajte glasnost.
Sprejem FM je slab	Popolnoma odstranite anteno. Spremenite položaj antene ali same naprave
Naprava ne deluje, naprava se je pokvarila.	Odklopite napravo iz električnega omrežja in jo ponovno priključite na električno omrežje.
Slišni so zvoki.	V bližini enote je mobilni telefon ali druga naprava, ki oddaja moteče radijske valove. Odstranite mobilni telefon ali napravo iz bližine radijskega sprejemnika.

Če napake še vedno ni mogoče odpraviti, se obrnite na tehnično službo.

## 13 Tehnični podatki

Viri sprejema	FM, USB, AUX VHOD
Napajanje	DC 5,0 V /1A
Frekvenca	UKW: 87,5 - 108 MHz
Poraba energije	Med delovanjem največ: 5 W, v stanju pripravljenosti: < 1W
Izhodna moč	2,5 W RMS
Vlažnost okolja	Med delovanjem: 30-80%
Temperatura okolja	Med delovanjem: 0 ~ 35 °C
Teža (kg)	800g
Dimenzije (Š x V x G) cm	21 x 12 x 11,5 mm

SL

## 14 Tehnične specifikacije napajalnika

Dobavitelj	TechniSat Digital Sp. z o.o.
Model	JF005WR-0500100VH
Vhodna napetost	AC 100-240 V
Vhodna frekvenca	50-60 Hz
Izhodna napetost	DC 5,0 V
Izhodni tok	1,0 A
Izhodna moč	5 W
Povprečna učinkovitost v načinu delovanja	74,82%
Poraba energije brez obremenitve	0,07 W



# TechniSat



**TechniSat CLASSIC 200**

# 1 Fotos

## 1.1 Vorderansicht

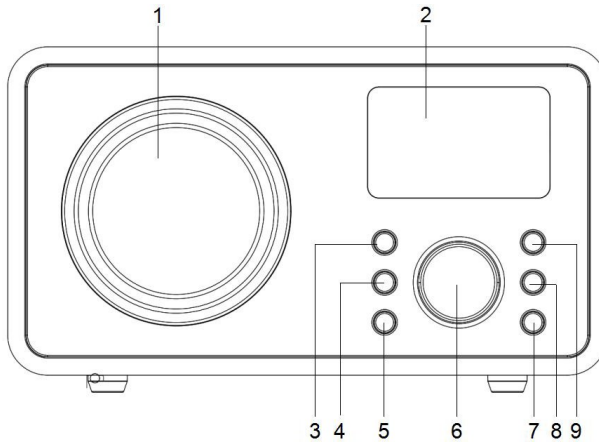

- 1. Lautsprecher
- 2. Anzeige
- 3. POWER/FUNC
- 4.  /ALARM9
- 5. ZEIT/SET

- VOLUME +/-
- 7 SLP/SNZ
- 8. TU- 
- . TU+ 

## 1.2 Rückansicht

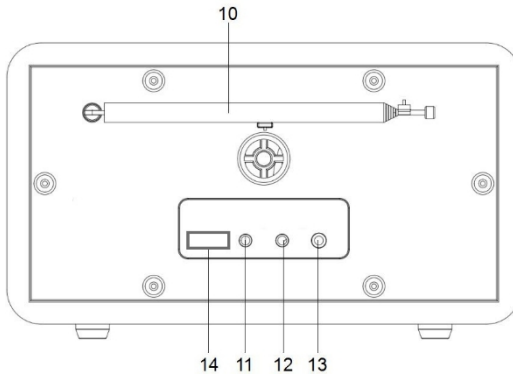

- 10. Teleskopantenne13
- 11. Stromeingang (DC)
- 12. AUX IN (AUX-Eingang)

- . Kopfhörereingang (3,5 mm Stereo)
- USB-Anschluss (mp3)

## 3 Sicherheitshinweise

### 3.1 Vorwort

#### Sehr geehrte Kunden,

Vielen Dank, dass Sie sich für ein TechniSat-Radio entschieden haben.

Diese Bedienungsanleitung soll Ihnen helfen, sich mit den Funktionen Ihres neuen Gerätes vertraut zu machen und diese optimal zu nutzen. Sie soll Ihnen helfen, das Funkgerät sicher und bestimmungsgemäß zu nutzen. Sie richtet sich an alle, die das Gerät installieren, betreiben, reinigen oder entsorgen.

Bewahren Sie die Bedienungsanleitung zum späteren Nachschlagen auf.

TechniSat-Team

### 3.2 Verwendete Symbole und Zeichen

#### In diesem Handbuch:



Weist auf einen Sicherheitshinweis hin, dessen Nichtbeachtung zu schwere Verletzungen oder Tod verursachen. Beachten Sie die folgenden Signalwörter:

**GEFAHR** - Schwere Verletzungen mit Todesfolge.

**WARNUNG** - Schwere Personenschäden, die zum Tod führen können.

**ANMERKUNG** - Verletzungen.



Es weist auf die zu beachtenden Vorsichtsmaßnahmen hin, um Gerätefehlfunktionen, Datenverlust/Missbrauch oder unbeabsichtigte Bedienung zu vermeiden. Außerdem werden weitere Funktionen des Geräts beschrieben.



Warnung vor elektrischer Spannung. Beachten Sie alle Sicherheitshinweise, um einen elektrischen Schlag zu vermeiden. Öffnen Sie niemals das Gerät.

#### Auf dem Gerät:



Verwendung in Innenräumen - Geräte, die mit diesem Symbol gekennzeichnet sind, sind nur für die Verwendung in Innenräumen geeignet.



Ihr Gerät ist CE-gekennzeichnet und erfüllt alle erforderlichen EU-Normen.



Dieses Gerät wurde mit hochwertigen Materialien und Komponenten entwickelt und hergestellt, die für die Wiederverwendung geeignet sind. Das Symbol der durchgestrichenen Mülltonne auf Rädern weist darauf hin, dass dieses Produkt gemäß der Richtlinie 2012/19/EU des Europäischen Parlaments und des Rates und gemäß der Richtlinie 2006/66/EG des Europäischen Parlaments und des Rates der getrennten Sammlung unterliegt, und informiert Sie darüber, dass elektrische und elektronische Geräte sowie Batterien und Akkumulatoren das Ende ihrer Nutzungsdauer erreicht haben,

darf nicht mit dem übrigen Hausmüll entsorgt werden. Der Benutzer ist verpflichtet, sie bei einem Betreiber eines Sammelsystems für Elektro- und Elektronik-Altgeräte sowie Batterien und Akkumulatoren abzugeben, auch bei einer geeigneten Werkstatt, örtlichen Sammelstelle oder kommunalen Einrichtung abzugeben. Altgeräte können aufgrund ihres potenziellen Gehalts an gefährlichen Stoffen, Gemischen und Komponenten schädliche Auswirkungen auf die Umwelt und die menschliche Gesundheit haben. Der Haushalt spielt eine wichtige Rolle, wenn es darum geht, zur Wiederverwendung und Verwertung, einschließlich des Recyclings, von Altgeräten beizutragen. In dieser Phase bilden sich Einstellungen, die sich auf die Erhaltung des Gemeinwohls, d. h. einer sauberen Umwelt, auswirken. Die Haushalte sind auch einer der größten Nutzer von Kleingeräten, und ein rationeller Umgang mit diesen Geräten beeinflusst die Rückgewinnung von Sekundärrohstoffen.

Im Falle einer unsachgemäßen Entsorgung dieses Produkts können gemäß der nationalen Gesetzgebung Strafen verhängt werden. Am Ende des Lebenszyklus des Produkts darf es nicht mit dem normalen Hausmüll entsorgt werden, sondern muss bei einer Sammelstelle für elektrische und elektronische Altgeräte abgegeben werden. Dies wird durch das Symbol auf dem Produkt, der Gebrauchsanleitung oder der Verpackung angezeigt. Die Wiederverwertbarkeit von Materialien ist auf dem Etikett angegeben. Indem Sie Ihre Altgeräte wiederverwenden, recyceln oder anderweitig verwerten, leisten Sie einen wichtigen Beitrag zum Schutz der Umwelt.

### 33 Zweck

Der TechniSat CLASSIC 200 ist für den Empfang von UKW-Radiosendungen konzipiert. Das Gerät ist für den privaten Gebrauch bestimmt und nicht für kommerzielle Zwecke geeignet.

### 34 Sichere Handhabung

Beachten Sie die folgenden Hinweise, um Sicherheitsrisiken zu minimieren, Schäden an den Geräten zu vermeiden und einen Beitrag zum Umweltschutz zu leisten.

Lesen Sie alle Sicherheitshinweise sorgfältig durch und bewahren Sie sie zum späteren Nachschlagen auf. Beachten Sie stets alle Warnhinweise und Anweisungen in dieser Anleitung und auf der Rückseite des Geräts.



#### **GEFAHR!**

Öffnen Sie niemals das Gerät!

Die Berührung lebender Komponenten ist lebensgefährlich!



#### **WARNUNG!**

Es besteht Erstickungsgefahr! Lassen Sie die Verpackung und ihre Teile nicht in der Obhut von Kindern. Erstickungsgefahr durch Folie und andere Verpackungsmaterialien!



Um die korrekte Verwendung des Geräts zu gewährleisten und Schäden am Gerät sowie Verletzungen zu vermeiden, müssen alle folgenden Anweisungen befolgt werden.

- Reparieren Sie das Gerät nicht selbst. Reparaturen sollten nur von

geschultem Fachpersonal durchgeführt werden. Kontakt

unsere Kundendienstzentren.

- Das Gerät darf nur unter den für es spezifizierten Umgebungsbedingungen betrieben werden.
- Setzen Sie das Gerät keinem Tropf- oder Spritzwasser aus. Wenn Wasser in das Gerät eindringt, schalten Sie es aus und benachrichtigen Sie den Kundendienst.
- Setzen Sie das Gerät keinen Wärmequellen aus, die das Gerät über den normalen Gebrauch hinaus aufheizen.
- Bei auffälligen Defekten am Gerät, Geruch oder Rauch, erheblichen Störungen oder Schäden am Gehäuse wenden Sie sich bitte sofort an den Kundendienst.
- Das Gerät darf nur mit der angegebenen Netzspannung betrieben werden. Versuchen Sie niemals, das Gerät mit einer anderen Spannung zu betreiben.
- Wenn das Gerät beschädigt ist, darf es nicht in Betrieb genommen werden.
- Verwenden Sie das Gerät nicht in der Nähe von Badewannen, Duschen, Schwimmbecken oder fließendem/spritzendem Wasser. Es besteht die Gefahr eines Stromschlags und/oder einer Beschädigung des Geräts.
- Fremdkörper, z.B. Nadeln, Münzen usw., dürfen nicht in das Gerät fallen. Berühren Sie die Anschlusskontakte nicht mit metallischen Gegenständen oder Finger. Dies kann einen Kurzschluss verursachen.
- Das Gerät ist nicht dafür bestimmt, durch Personen (einschließlich Kinder) mit eingeschränkten physischen, sensorischen oder geistigen Fähigkeiten oder mangels Erfahrung und/oder mangels Wissen benutzt zu werden, es sei denn, sie werden durch eine für ihre Sicherheit zuständige Person beaufsichtigt oder erhielten von ihr Anweisungen zur Benutzung des Geräts.
- Es ist untersagt, Änderungen an dem Gerät vorzunehmen.

DE

### 3.4.1 Rechtliche Leitlinien



TechniSat erklärt hiermit, dass das Funkgerät vom Typ CLASSIC 200 mit der Richtlinie 2014/53/EU und RoHS konform ist. Der vollständige Text der EU-Konformitätserklärung ist unter der folgenden Internetadresse verfügbar:

[hGp://konf.tsat.de/?ID=24667](http://konf.tsat.de/?ID=24667)



TechniSat haftet nicht für Schäden am Produkt, die durch äußere Einflüsse, Abnutzung oder unsachgemäße Handhabung, nicht autorisierte Reparaturen, Veränderungen oder Unfälle entstehen.



Änderungen und Druckfehler vorbehalten. Nachdruck und Vervielfältigung nur mit Genehmigung des Herausgebers. Die aktuelle Version des Handbuchs finden Sie im PDF-Format im Downloadbereich auf der TechniSat-Homepage unter [www.technisat.pl](http://www.technisat.pl).



## 342 Informationen zum Dienst

- i** Dieses Produkt ist qualitätsgeprüft und hat eine gesetzliche Garantiezeit von 24 Monaten ab Kaufdatum. Bitte bewahren Sie Ihren Rechnungsbeleg als Kaufnachweis auf. Bei Gewährleistungsansprüchen gehen die Portokosten direkt an den Hersteller zu Lasten des Kunden.
- i** Für Fragen und Informationen oder wenn Sie ein Problem mit diesem Gerät haben, steht Ihnen unsere technische Hotline zur Verfügung: Montag. - bis Freitag, von 8:00 Uhr bis 16:00 Uhr unter der Telefonnummer: +71 310 41 48.
- i** Der Garantiegeber verpflichtet sich im Rahmen der gewährten Garantie, etwaige Mängel am Produkt auf eigene Kosten zu beseitigen. Die Mängelbeseitigung erfolgt durch Ersatz des mangelhaften Produkts durch ein neues, mangelfreies Produkt oder durch dessen Reparatur.
- i** Um die Garantie in Anspruch nehmen zu können, muss der Käufer das mangelhafte Produkt bei der Verkaufsstelle melden, bei der er das Produkt gekauft hat, und das mangelhafte Produkt dort abgeben. Das Produkt muss vollständig geliefert werden.
- i** Die Garantie deckt keine Produktmängel ab, die vom Käufer verursacht wurden oder sich aus diesen ergeben:
- das Produkt in einer Weise zu verwenden oder zu installieren, die nicht mit der Gebrauchsanweisung übereinstimmt,
  - unsachgemäße Lagerung oder Wartung des Geräts,
  - Reparaturen oder Änderungen am Produkt, die von nicht autorisierten Personen durchgeführt wurden,
  - Eindringen von Flüssigkeiten oder Fremdkörpern,
  - Blitzschläge und Überspannungen im Stromnetz
- i** Durch die Bestimmungen der Garantie werden die Rechte des Käufers (Verbrauchers) nach allgemein geltendem Recht (Gewährleistung) nicht ausgeschlossen, eingeschränkt oder ausgesetzt.
- i** Um detaillierte Informationen über ein Produkt zu erhalten, einschließlich der Regeln und Verfahren für das Garantieverfahren und die Zuteilung einer RMA-Nummer, ist es möglich
- telefonisch** unter der Nummer 71 310 41 48 oder per E-Mail unter [serwis@technisat.com](mailto:serwis@technisat.com) an Werktagen von 8 bis 16 Uhr. **ON-LINE-Serviceanfragen unter: [www.serwis.technisat.com](http://www.serwis.technisat.com).**

## 4 Beschreibung des Geräts

### 41 Inhalt des Geräts

Bitte überprüfen Sie, ob folgende Teile im Lieferumfang enthalten sind: 1x TechniSat CLASSIC 200  
1x Betriebsanleitung  
1x Netzgerät

### 42 Besondere Merkmale

Das Radio verfügt über die folgenden besonderen Merkmale:

- FM-Radioempfang.
- UKW-Empfangsbereich 87,5-108 MHz (analog).
- Hintergrundbeleuchtetes Display
- 2,5 W Lautsprecher
- Programmspeicher für 30 FM-Sender
- MP3-Player über USB-Anschluss

### 43 Das Gerät für den Betrieb vorbereiten

#### 43.1 Aufbau der Teleskopantenne

Die Anzahl und Qualität der empfangenen Sender hängt von den Empfangsbedingungen am Installationsort ab. Mit einer Teleskopantenne kann ein hervorragender Empfang erzielt werden.

- > Positionieren Sie die Teleskopantenne und ziehen Sie sie in Längsrichtung aus.



Die genaue Positionierung der Teleskopantenne ist oft wichtig, besonders in peripheren UKW-Empfangsgebieten.



Beginnen Sie Ihre erste Suche am Fenster in Richtung des Sendemastes. Bei schlechtem Wetter kann der Empfang eingeschränkt sein.



Berühren Sie die Teleskopantenne nicht während der Senderwiedergabe. Dies kann zu Empfangsstörungen und Tonaussetzern führen.

#### 43.2 Anschluss an das Stromnetz



#### **WARNUNG!**

Berühren Sie den Netzstecker nicht mit nassen Händen, es besteht Stromschlaggefahr!



#### **HINWEIS!**

Verlegen Sie das Netzkabel des Netzteils so, dass niemand darüber stolpern kann.

- > Stecken Sie den Netzstecker des Netzteils des CLASSIC 200 in eine Netzsteckdose (100-240V ~ 60/50 Hz).
- > Vergewissern Sie sich vor dem Anschluss des Geräts an eine Steckdose, dass die Betriebsspannung des Geräts mit der örtlichen Netzspannung übereinstimmt.



Ziehen Sie den Stecker aus der Steckdose, wenn Sie ihn nicht benutzen. Ziehen Sie am Stecker, nicht am Kabel. Ziehen Sie das Gerät vor einem Gewitter aus der Steckdose. Ziehen Sie den Stecker aus der Steckdose, wenn das Gerät längere Zeit nicht benutzt wird, z. B. vor einer längeren Reise. Die während des Betriebes entstehende Wärme muss durch das Gerät abgeleitet werden.

ausreichende Luftzirkulation. Decken Sie das Gerät daher nicht ab und stellen Sie es nicht in einen geschlossenen Schrank. Sorgen Sie für einen Freiraum von mindestens 10 cm um das Gerät herum.

### 4.3.3 Verwendung von Kopfhörern

#### Schädigung des Gehörs!

Hören Sie das Radio nicht mit hoher Lautstärke über Kopfhörer. Dies kann Ihr Gehör dauerhaft schädigen. Stellen Sie die Lautstärke des Geräts auf ein Minimum, bevor Sie Kopfhörer verwenden.

 Verwenden Sie nur Kopfhörer mit einem 3,5-Millimeter-Stecker.

- > Stecken Sie den Kopfhörerstecker in die Kopfhörerbuchse des Geräts. Der Ton wird nun nur noch über den Kopfhörer wiedergegeben, der Lautsprecher ist stummgeschaltet.
- > Wenn Sie wieder über die Lautsprecher hören möchten, ziehen Sie den Kopfhörerstecker aus der Kopfhörerbuchse des Geräts.

 Der Ton über den Kopfhörerausgang ist Stereo.

 Wenn Kopfhörer angeschlossen sind, ist der Lautsprecher nicht angeschlossen.

### 4.4 Allgemeine Gerätefunktionen

#### 4.4.1 Einschalten des Geräts

- > Um einen guten UKW-Empfang zu gewährleisten, ziehen Sie bitte die Teleskopantenne, die sich auf der Rückseite des Geräts befindet, vollständig aus.
- > Bitte schließen Sie das Netzteil an den Gleichspannungseingang an.
- > Drücken Sie **POWER/FUNC**.

 Das Gerät darf nur mit dem mitgelieferten Netzteil betrieben werden.

 Wenn das Gerät längere Zeit nicht benutzt wird, ziehen Sie bitte den Netzstecker aus der Steckdose.

#### 4.4.2 Ausschalten des Geräts

- > Um das Gerät auszuschalten, halten Sie bitte die **POWER/ FUNC-Taste** für 3 Sekunden gedrückt, bis "**OFF**" erscheint.

#### 4.4.3 Lautstärkeregler

- > Stellen Sie die Lautstärke durch Drehen des Lautstärkereglers am Gerät ein.
  - Im Uhrzeigersinn drehen - lauter
  - Links abbiegen, gegen den Uhrzeigersinn - ruhiger.

### 5 Zeiteinstellung

Damit die Uhr richtig funktioniert, muss sie vor der ersten Benutzung eingestellt werden. Wenn das Radio eingeschaltet wird, befindet sich das LCD-Display im Zeitanzeigemodus und zeigt 0:00 an.



Um auf die Zeiteinstellungen zuzugreifen, muss sich das Radio im Standby-Modus befinden. Während der UKW-, AUX- oder USB-Wiedergabe ist es nicht möglich, die angezeigte Zeit zu ändern.

Um auf die Zeiteinstellungen zuzugreifen, gehen Sie bitte wie folgt vor:

- > Schalten Sie das Radio aus, indem Sie die **POWER/FUNC-Taste** 3 Sekunden lang gedrückt halten.
- > Das Radio befindet sich jetzt im Standby-Modus. Die aktuelle Uhrzeit wird auf dem Bildschirm angezeigt.
- > Halten Sie die **TIME/SET-Taste** länger gedrückt, um die Zeitumstellung.
- > Auf dem Display wird "24H" angezeigt. Verwenden Sie die Tasten **TU-/◀◀** und **TU+/▶▶** um den 24-Stunden- oder 12-Stunden-Modus der Zeitanzeige einzustellen.
- > Drücken Sie die **TIME/SET-Taste**, um die Auswahl zu bestätigen. Die Zeitziffern beginnen auf dem Display zu blinken.
- > Verwenden Sie die Tasten **TU-/◀◀** und **TU+/▶▶**, um die Uhrzeit korrekt einzustellen.
- > Drücken Sie die **TIME/SET-Taste**, um die Auswahl zu bestätigen. Die Minutenziffern beginnen auf dem Display zu blinken.
- > Verwenden Sie die Tasten **TU-/◀◀** und **TU+/▶▶**, um die Minuten korrekt einzustellen.
- > Drücken Sie die **TIME/SET-Taste**, um die Auswahl zu bestätigen und die Zeiteinstellung abzuschließen.



Wenn etwa 8 Sekunden lang keine Aktivität stattfindet, kehrt das Gerät zurück für die Zeitanzeige (Standby-Modus).

DE



Die gespeicherten Zeiteinstellungen gehen bei einem Stromausfall verloren.

## 6 FM-Empfang

- > Um einen guten UKW-Empfang zu gewährleisten, ziehen Sie bitte die Teleskopantenne, die sich auf der Rückseite des Geräts befindet, vollständig aus.
- > Bitte drücken Sie die **POWER/FUNC-Taste**, bis die Frequenz angezeigt wird. Das Radio befindet sich im FM-Wiedergabemodus.

## 6.2 Automatische Sendersuche

- > Um die automatische Suche nach Radioprogrammen zu starten, halten Sie bitte die **▶▶/ALARM-Taste** 3 Sekunden lang gedrückt.
- > Das Gerät sucht und speichert automatisch nach Radiosendern. Während des Suchlaufs zeigt das Display die Anzahl der gefundenen Radiosender an.



Das Gerät verwendet bei der automatischen Suche die Funktion AUTO SEARCH, die automatisch die ersten 30 gefundenen Sender speichert. starkes UKW-Signal in die Favoritenliste. Die ersten gefundenen starken Radiosender werden in den Voreinstellungen gespeichert, beginnend mit 1 und

endend mit 30.



Ziehen Sie die UKW-Teleskopantenne vollständig aus, um einen optimalen UKW-Empfang zu gewährleisten. Vermeiden Sie die Nähe zu Lautsprechern oder anderen elektrischen Geräten

## 6.3 Manuelle Abstimmung

- > Verwenden Sie die Tasten **TU- / ⏪** oder **TU+ / ⏩** , um die gewünschte Frequenz einzustellen.
- > Durch längeres Drücken der Tasten **TU- / ⏪** oder **TU+ / ⏩** wird automatisch der vorherige oder nächste verfügbare Sender eingestellt.



Anzeige der Frequenz in 0,05-MHz-Schritten



Wenn der Empfang zu schwach ist und der empfangene Sender verrauscht, versuchen Sie, den Empfang zu verbessern, indem Sie die Teleskopantenne neu ausrichten.



Verwenden Sie die manuelle Abstimmung, um schwächere Sender auszuwählen, die bei der automatischen Abstimmung möglicherweise übersehen werden.



Wenn die automatische Abstimmung nicht bei der exakten Frequenz des Senders stoppt, z. B. bei 88,9 MHz statt 88,8 MHz, verwenden Sie die manuelle Abstimmungsmethode, um die genaue Frequenz des gewünschten Senders einzustellen.



Für einen optimalen UKW-Empfang sollten Sie die Antenne vollständig ausfahren.

## 6.4 Sender als Favoriten speichern

Das Gerät ermöglicht die Speicherung von bis zu 30 UKW-Sendern, die jederzeit einfach abgerufen werden können.

- > Verwenden Sie die Tasten **TU- / ⏪** oder **TU+ / ⏩** , um das Radio einzustellen. zum gewünschten Sender.
- > Drücken Sie die Taste **TIME/SET** und halten Sie sie 3 Sekunden lang gedrückt. Die eingestellte Kanalnummer blinkt auf dem LCD-Display.
- > Wählen Sie dann mit den Tasten **TU- / ⏪** oder **TU+ / ⏩** die Nummer, unter der der Sender gespeichert werden soll.
- > Halten Sie die **TIME/SET-Taste** 3 Sekunden lang gedrückt, um die Auswahl zu bestätigen.

## 6.5 Aufrufen eines gespeicherten Programms

- > Voreingestellte Sender können durch Drücken jeweils einer Taste abgerufen werden **ZEIT/SET**.
- > Wählen Sie dann die Programmnummer mit den Tasten **TU- / ⏪** oder **TU+ / ⏩**

## 7 Alarmfunktion

Mit dem Radio können Sie zwei Alarme zu einer bestimmten Zeit einstellen. Es kann als Wecker fungieren oder einen Radiosender wiedergeben.

### 7.1 Einstellen der Weckzeit





Sowohl die Alarmeinrichtung als auch die Alarmdeaktivierung können nur im Standby-Modus erfolgen.

## Alarm1

- > Schalten Sie das Gerät in den Standby-Modus (Ruhezustand), indem Sie die **POWER/FUNC-Taste** 3 Sekunden **lang** gedrückt halten.
- > Drücken und halten Sie die **▶||** /ALARM-Taste
- > Verwenden Sie die Tasten **TU- /◀◀** und **TU+ /▶▶** , um die Uhrzeit korrekt einzustellen.
- > Drücken Sie **▶||** /ALARM, um die Auswahl zu bestätigen. Die Minutenziffern beginnen auf dem Display zu blinken.
- > Verwenden Sie die Tasten **TU- /◀◀** und **TU+ /▶▶** , um die Minuten korrekt einzustellen.
- > Drücken Sie **▶||** /ALARM, um die Auswahl zu bestätigen. Auf dem Display beginnt entweder "tune" oder "buzz" zu blinken. Je nach Einstellung werden Sie bei "tune" mit dem zuletzt gespielten Radiosender geweckt und bei "buzz" mit dem Summertone.
- > Verwenden Sie die Tasten **TU- /◀◀** und **TU+ /▶▶** , um den gewünschten Weckmodus einzustellen.
- > Drücken Sie die **▶||** /ALARM-Taste, um die Auswahl zu bestätigen. Auf dem Display beginnt "ON" oder "OFF" zu blinken. Wenn Sie "ON" wählen, wird der betreffende Alarm aktiviert, wenn Sie "OFF" wählen, wird der Alarm deaktiviert.
- > Drücken Sie **▶||** /ALARM, um die Auswahl zu bestätigen.

## Alarm 2

- > Für Alarm Nr. 2 folgen Sie bitte den oben genannten Schritten analog.

### 7.2 Snooze-Funktion

- > Wenn der Alarm ertönt (Summer oder Radiosender), können Sie die Taste **SNZ/SLP-Taste**, um noch ein paar Minuten Schlaf zu bekommen. Der Wecker wird für etwa 9 Minuten angehalten und dann neu gestartet.

### 7.3 Deaktivierung des Alarms

- > Um den Wecker zu deaktivieren (deaktiviert auch die Schlämmerfunktion), drücken Sie **eine beliebige** Taste außer der **SNZ/SLP-Taste**.



Der Alarm ertönt am nächsten Tag zur gleichen Zeit.

### 7.4 Deaktivierung des Alarms

- > Um den Alarm zu deaktivieren, folgen Sie bitte Abschnitt **7.1.** und wählen Sie im letzten Schritt der Einstellung des jeweiligen Alarms "OFF". Der Alarm ist dann nicht mehr aktiv.

## 8 Automatische Abschaltfunktion

Mit dieser Funktion können Sie das Radio so programmieren, dass es sich nach einer bestimmten Zeit ausschaltet. Die Abschaltzeit kann in der Betriebsart (Radio oder AUX) eingestellt werden.

- > Um die Schlaffunktion zu aktivieren, drücken Sie die **SNZ/SLP-Taste** für längere Zeit und dann wiederholt die **SNZ/SLP-Taste** am Gerät. Auf dem LCD-Display wird "90, 80, 70, 60, 50, 40, 30, 20, 10, OFF" angezeigt.
- > Beispiel: Wenn "**40**" gewählt wird, schaltet sich das Gerät nach 40 Minuten aus. Bei "**OFF**" arbeitet das Gerät weiter, die Abschaltzeit wird nicht eingestellt.

## 9 AUX-Eingang

Das CLASSIC 200 verfügt über eine Audio-Eingangsbuchse (AUX IN, 3,5 mm Klinke) für den Anschluss von externen mp3-Playern, CD-Playern.





- > Für den Anschluss des Radios an einen externen Audio-Player ist ein 3,5-mm-Klinkenkabel erforderlich (Kabel nicht im Lieferumfang enthalten).
- > Schließen Sie ein Ende des Kabels an die **AUX-IN-Buchse auf der Rückseite** des Geräts und das andere Ende an die **AUX-OUT-Buchse** des externen Audiogeräts an.
- > Schalten Sie ein externes Audiogerät ein (z. B. einen mp3-Player).
- > Drücken Sie die **POWER/FUNC-Taste**, bis AUX erscheint. Sie können die Audiowiedergabe von dem externen Gerät über die Lautsprecher hören.
- > Stellen Sie mit dem Lautstärkereger Ihre bevorzugte Lautstärke ein. Bedienen Sie alle anderen Funktionen des externen Geräts wie gewohnt.



Wenn Sie die AUX OUT-Buchse eines externen Geräts angeschlossen haben, müssen Sie nur die Lautstärke des CLASSIC 200 einstellen. Wenn Sie die Kopfhörerbuchse eines externen Geräts angeschlossen haben, müssen Sie möglicherweise sowohl die Lautstärkereger des externen Geräts sowie den Lautstärkereger des CLASSIC 200, um die beste Lautstärkeeinstellung zu finden.

## 10 USB-Wiedergabe

Das Gerät ermöglicht die Wiedergabe von mp3-Dateien von einem angeschlossenen USB-Speicherstick.

- > Bitte schließen Sie den Memory Stick auf der Rückseite des Geräts an.
- > Bitte drücken Sie **▶|** /ALARM, um die Wiedergabe zu starten.
- > Um zum nächsten Titel zu springen, drücken Sie die **TU+** .
- > Um zum vorherigen Titel zu springen, drücken Sie die **TU-** .
- > Wenn Sie die Tasten **TU+**/ oder **TU-**/ länger gedrückt halten, können Sie einen Titel schnell vor- oder zurückspulen.



Die maximale USB-Speichergröße, die vom Gerät unterstützt wird, beträgt 32 GB. Das unterstützte Dateiformat ist FAT32.



Der USB-Anschluss dient nur zur Wiedergabe von mp3-Dateien. Der USB-Anschluss kann nicht zum Laden von Telefonen verwendet werden.



Das Gerät spielt die Dateien in alphanumerischer Reihenfolge ab.

## 11 Reinigung



Reinigen Sie das Gerät nicht mit einem feuchten Tuch oder unter fließendem Wasser, um die Gefahr eines Stromschlags zu vermeiden. Ziehen Sie vor der Reinigung den Netzstecker und schalten Sie das Gerät aus!



Verwenden Sie keine der folgenden Substanzen: Salzwasser, Insektizide, chlor- oder säurehaltige Lösungsmittel (Salmiakgeist).



Reinigen Sie das Gehäuse mit einem weichen, mit Wasser angefeuchteten

Tuch. Verwenden Sie keinen Brennspritus, Verdünner usw., da diese die Oberfläche des Geräts beschädigen können.

## 12 Lösung von Problemen

Wenn das Gerät nicht wie vorgesehen funktioniert, überprüfen Sie es anhand der nachstehenden Tabelle.

Symptom	Mögliche Ursache
Das Gerät lässt sich nicht einschalten.	Das Gerät ist nicht eingeschaltet.
Es ist kein Ton zu hören.	Drehen Sie die Lautstärke auf.
FM-Empfang ist schlecht	Entfernen Sie die Antenne vollständig. Ändern Sie die Position der Antenne oder des Geräts selbst
Das Gerät funktioniert nicht, das Gerät ist abgestürzt.	Trennen Sie das Gerät vom Netz und schließen Sie es wieder an das Stromnetz an.
Geräusche sind hörbar.	In der Nähe des Geräts befindet sich ein Mobiltelefon oder ein anderes Gerät, das störende Funkwellen aussendet. Entfernen Sie das Mobiltelefon oder das Gerät aus der Nähe des Funkgeräts.

Kann die Störung nicht behoben werden, wenden Sie sich an die technische Hotline.

## 13 Technische Daten

Empfangsquellen	FM, USB, AUX IN
Stromversorgung	DC 5,0 V /1A
Frequenz	UKW: 87,5 - 108 MHz
Stromverbrauch	Während des Betriebs max. 5W, Standby: < 1W
Ausgangsleistung	2,5 W RMS
Luftfeuchtigkeit der Umgebung	Während des Betriebs: 30-80%
Temperatur in der Umgebung	Während des Betriebs: 0 ~ 35 °C
Gewicht (kg)	800g
Abmessungen (B x H x T) cm	21 x 12 x 11,5 mm

DE

## 14 Technische Daten des Netzteils

Anbieter	TechniSat Digital Sp. z o.o.
Modell	JF005WR-0500100VH
Eingangsspannung	AC 100-240 V
Eingangsfrequenz	50-60 Hz
Ausgangsspannung	DC 5,0 V
Ausgangsstrom	1,0 A

Ausgangsleistung	5 W
Durchschnittlicher Wirkungsgrad im Betriebsmodus	74,82%
Leistungsaufnahme im Leerlauf	0,07 W

# TechniSat



**TechniSat CLASSIC 200**

## 1 Снимки

### 1.1 Изглед отпред

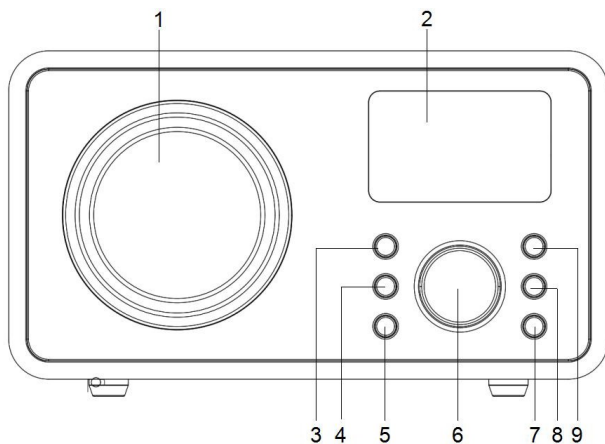

1. Високоговорител

2. Дисплей

3. POWER/FUNC

4.  /ALARM9

5. ВРЕМЕ/НАСТРОЙКА

VOLUME +/-

7. SLP/SNZ

8. TU- 

. TU+ 

### 1.2 Изглед отзад

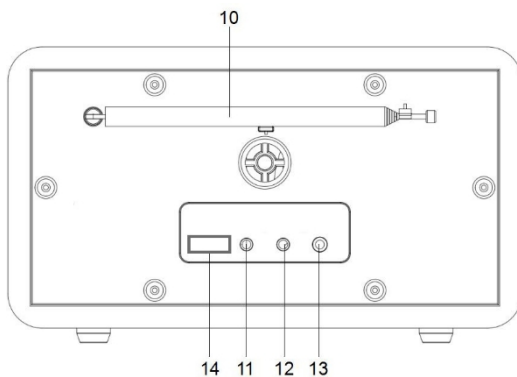

10. Телескопична антена13

11. Входно захранване (DC)

12. AUX IN (вход AUX)

. Вход за слушалки (3,5 мм стерео)

USB конектор (mp3)



## 3 Инструкции за безопасност

### 3.1 Предговор

Уважаеми клиенти,  
Благодарим ви, че избрахте радио TechniSat.  
Настоящите инструкции за работа имат за цел да ви помогнат да се запознаете с функциите на новото ви устройство и да ги използвате оптимално. Тя ще ви помогне да използвате радиото безопасно и по предназначение. Тя е предназначена за всеки, който монтира, експлоатира, почиства или изхвърля устройството.  
Съхранявайте инструкциите за експлоатация на сигурно място за бъдещи справки.

Екип на TechniSat

### 3.2 Използвани символи и знаци

В това ръководство:



Посочва инструкция за безопасност, чието неспазване може да доведе до да причини сериозно нараняване или смърт. Спазвайте следните сигнални думи:

**ОПАСНОСТ** - Сериозно нараняване, водещо до смърт.

**ПРЕДУПРЕЖДЕНИЕ** - Тежко нараняване, което може да доведе до смърт.

**ЗАБЕЛЕЖКА** - Наранявания.



Тя указва предпазните мерки, които трябва да се спазват, за да се избегнат неизправности на устройството, загуба на данни/неправилна употреба или непреднамерена работа. В него са описани и допълнителни функции на устройството.



Предупреждение за електрическо напрежение. Спазвайте всички инструкции за безопасност, за да избегнете токов удар. Никога не отваряйте уреда.

#### В устройството:



Употреба на закрито - уредите, обозначени с този символ, са подходящи само за употреба на закрито.



Вашето устройство има маркировка CE и отговаря на всички необходими стандарти на ЕС.



Този уред е проектиран и произведен с висококачествени материали и компоненти, които са подходящи за повторна употреба. Символът на зачеркнатия контейнер с колелца показва, че този продукт подлежи на разделно събиране в съответствие с Директива 2012/19/ЕС на Европейския парламент и на Съвета и в съответствие с Директива

2006/66/ЕО на Европейския парламент и на Съвета, и ви информира, че електрическото и електронното оборудване и батериите и акумулаторите са достигнали края на полезния си живот,

не трябва да се изхвърлят заедно с други битови отпадъци. Потребителят е длъжен да го предаде на оператор на система за събиране на отпадъци от електрическо и електронно оборудване и батерии и акумулатори. включително до подходящ магазин, местен пункт за събиране или общинско звено. Отпадъците от оборудване могат да имат вредно въздействие върху околната среда и човешкото здраве поради потенциалното съдържание на опасни вещества, смеси и компоненти. Домакинството играе важна роля, като допринася за повторната употреба и оползотворяване, включително рециклиране, на отпадъчното оборудване. На този етап се формират нагласи, които оказват влияние върху опазването на общото благо, каквото е чистата околна среда. Домакинствата са и едни от най-големите потребители на дребно оборудване и рационалното управление на това оборудване влияе върху оползотворяването на вторични суровини. В случай на неправилно изхвърляне на този продукт могат да бъдат наложени санкции в съответствие с националното законодателство В края на жизнения цикъл на продукта той не трябва да се изхвърля заедно с обикновените битови отпадъци, а в пункт за събиране на употребявано електрическо и електронно оборудване. Това е обозначено със символ върху продукта, ръководството за потребителя или опаковката. Материалите подлежат на рециклиране в съответствие с етикета. Чрез повторната употреба, рециклиране или друг начин на оползотворяване на старото ви оборудване вие допринасяте значително за опазването на околната среда.

### 33 Цел

TechniSat CLASSIC 200 е предназначен за приемане на радиопредавания UKW. Устройството е предназначено за частна употреба и не е подходящо за търговски цели.

### 34 Безопасна работа

Спазвайте следните инструкции, за да сведете до минимум рисковете за безопасността, да избегнете повреда на оборудването и да допринесете за опазването на околната среда.

Прочетете внимателно всички инструкции за безопасност и ги запазете за бъдещи справки. Винаги спазвайте всички предупреждения и инструкции в това ръководство и на гърба на уреда.



#### **ОПАСНОСТ!**

Никога не отваряйте уреда!

Докосването на живи компоненти е животозастрашаващо!



#### **ПРЕДУПРЕЖДЕНИЕ!**

Опасност от задушаване! Не оставяйте опаковката и нейните части на грижите на деца. Опасност от задушаване от фолио и други опаковъчни материали!



За да се гарантира правилната употреба на уреда и да се избегне повреда на уреда и нараняване на хора, трябва да се спазват всички следващи инструкции.

- Не ремонтирайте уреда сами. Поправките трябва да се извършват само от обучени специалисти. Свържете се с

нашите центрове за обслужване на клиенти.

- Устройството трябва да се използва само при определените за него условия на околната среда.
- Не излагайте уреда на капеща или пръскаща вода. Ако в уреда попадне вода, изключете го и уведомете сервизната служба.
- Не излагайте устройството на източници на топлина, които го нагряват в допълнение към нормалната употреба.
- В случай на забележима повреда на уреда, миризма или дим, значителни дефекти или повреди по корпуса, незабавно се свържете със сервизния център.
- Устройството може да работи само с посоченото мрежово напрежение. Никога не се опитвайте да използвате устройството при друго напрежение.
- Ако устройството е повредено, то не трябва да се използва.
- Не използвайте устройството в близост до вани, душеве, плувни басейни или течаща/разпръскваща се вода. Съществува риск от токов удар и/или повреда на оборудването.
- В устройството не трябва да попадат чужди предмети, напр. игли, монети и др. Не докосвайте контактите за свързване с метални предмети или пръсти. Това може да доведе до късо съединение.
- Уредът не е предназначен за използване от лица (включително деца) с намалени физически, сетивни или умствени способности или с недостатъчен опит и/или познания, освен ако не са получили надзор или инструкции за използването на уреда от лице, отговорно за тяхната безопасност.
- Забранено е да се правят промени в устройството.

### 3.4.1 Правни насоки



С настоящото TechniSat декларира, че радиоустройството тип CLASSIC 200 е в съответствие с Директива 2014/53/EC и RoHS. Пълният текст на EC декларацията за съответствие е достъпен на следния уеб адрес:

[hGp://konf.tsat.de/?ID=24667](http://konf.tsat.de/?ID=24667)



TechniSat не носи отговорност за повреди на продукта, причинени от външни влияния, износване или неправилно боравене, неоторизирани ремонти, модификации или злополуки.



Възможни са промени и грешки при отпечатването. Възпроизвеждане и дублиране само с разрешението на издателя. Последната версия на ръководството е достъпна в PDF формат в зоната за изтегляне на началната страница на TechniSat на адрес [www.technisat.pl](http://www.technisat.pl).

## 342 Информация за услугата



Този продукт е тестван за качество и се предлага със законоустановен гаранционен срок от 24 месеца от датата на закупуване. Моля, запазете касовата бележка от фактурата като доказателство за покупката. В случай на гаранционна претенция разходите за пощенски разходи директно до производителя се заплащат от клиента.



За въпроси и информация или ако имате проблем с това устройство, нашата гореща техническа линия е на разположение: понеделник - до петък, от 8:00 до 16:00 ч. на телефонния номер: +71 310 41 48.



Гарантът се задължава в рамките на предоставената гаранция да отстрани за своя сметка всички дефекти на продукта. Отстраняването на дефектите ще се извърши чрез замяна на дефектния продукт с нов, без дефекти, или чрез поправката му.



За да се възползва от гаранцията, купувачът трябва да съобщи за дефектния продукт в мястото на продажба, където е закупен продуктът, и да достави дефектния продукт там. Продуктът трябва да бъде доставен в пълен комплект.



Гаранцията не покрива дефекти на продукта, причинени от купувача или произтичащи от:

- да използвате или инсталирате продукта по начин, който не съответства на инструкциите за употреба,
- неправилно съхранение или поддръжка на уреда,
- ремонти или модификации на продукта, извършени от неоторизирани лица,
- проникване на течности или чужди тела,
- удари от мълнии и пренапрежения по електропроводите.



Разпоредбите на гаранцията не изключват, не ограничават и не преустановяват правата на купувачите (потребителите) съгласно общоприложимото законодателство (гаранция).



За да получите подробна информация за даден Продукт, включително правилата и процедурите за гаранционна процедура, за присвояване на RMA номер, можете да

**на** телефон 71 310 41 48 или по електронна поща на адрес [serwis@technisat.com](mailto:serwis@technisat.com) , в работни дни от 8:00 до 16:00 ч. **Заявки за обслужване ON-LINE на адрес: [www.serwis.technisat.com](http://www.serwis.technisat.com).**

## 4 Описание на устройството

### 41 Съдържание на устройството

Моля, проверете дали са включени следните елементи: 1x TechniSat CLASSIC 200  
1x Инструкции за експлоатация 1x  
Захранване

### 42 Специални функции

Радиото има следните специални функции:

- Приемане на FM радио.
- Диапазон на приемане на UKW 87,5-108 MHz (аналогов).
- Дисплей с подсветка
- Високоговорител с мощност 2,5 W
- Памет за програми за 30 FM станции
- MP3 плейър чрез USB връзка

### 43 Подготовка на устройството за работа

#### 43.1 Настройка на телескопична антена

Броят и качеството на приеманите станции зависят от условията на приемане на мястото на инсталиране. Отлично приемане може да се постигне с телескопична антена.

> Поставете телескопичната антена и я издърпайте по дължина.



Точното позициониране на телескопичната антена често е важно, особено в периферните райони на FM приемане.



Започнете първото си търсене от прозореца към мачтата на предавателя. При лошо време приемането може да бъде ограничено.



Не докосвайте телескопичната антена по време на възпроизвеждане на станцията. Това може да доведе до смущения в приемането и избледняване на звука.

#### 43.2 Свързване към захранването



#### **ПРЕДУПРЕЖДЕНИЕ!**

Не докосвайте щепсела на електрическата мрежа с мокри ръце, има опасност от токов удар!



#### **ВНИМАНИЕ!**

Разположете захранващия кабел на захранването така, че никой да не се препъне в него.

> Свържете щепсела на захранващия блок на CLASSIC 200 към контакт на електрическата мрежа (100-240 V ~ 60/50 Hz).

> Преди да свържете уреда към стенния контакт, се уверете, че работното

напрежение на уреда съответства на напрежението в местната електрическа мрежа.



Издърпайте щепсела от контакта, когато не го използвате. Издърпайте щепсела, а не кабела. Изключете устройството от електрическата мрежа преди буря. Изключете уреда от електрическата мрежа, ако няма да се използва дълго време, напр. преди да тръгнете на дълго пътуване. Топлината, генерирана по време на работа, трябва да се отвежда от



подходяща циркулация на въздуха. Затова не покривайте уреда и не го поставяйте в затворен шкаф. Осигурете свободно пространство от поне 10 см около уреда.

### 4.3.3 Използване на слушалки

#### Увреждане на слуха!

Не слушайте радио с висока сила на звука през слушалки. Това може да доведе до трайно увреждане на слуха ви. Преди да използвате слушалки, настройте силата на звука на устройството на минимална стойност.



Използвайте само слушалки с 3,5-милиметров щепсел.

- > Поставете щепсела за слушалки в гнездото за слушалки на устройството. Сега звукът се възпроизвежда само през слушалките, а високоговорителят е заглушен.
- > Ако искате отново да слушате през високоговорителите, извадете щепсела за слушалки от гнездото за слушалки на устройството.



Звукът от изхода за слушалки е стерео. Когато са



свързани слушалки, високоговорителят е изключен.

### 4.4 Общи функции на устройството

#### 4.4.1 Включване на устройството

- > За да осигурите добро FM приемане, издърпайте напълно телескопичната антена, която се намира на гърба на устройството.
- > Свържете захранването към входа за постоянен ток.
- > Натиснете **POWER/FUNC**.



Устройството трябва да се използва само с включеното захранване.



Ако устройството няма да се използва дълго време, изключете захранването от електрическата мрежа.

#### 4.4.2 Изключване на устройството

- > За да изключите устройството, натиснете и задръжте бутона **POWER/FUNC** за 3 секунди, докато се появи надпис **"OFF"**.

#### 4.4.3 Управление на силата на звука

- > Регулирайте силата на звука, като завъртите копчето за сила на звука на устройството.
  - Завъртете по посока на часовниковата стрелка - по-силно
  - Завийте наляво, обратно на часовниковата стрелка - по-тихо.

### 5 Настройка на времето

За да работи правилно, часовникът трябва да се настрои преди първото използване. Когато радиото е включено, LCD дисплеят е в режим на показване на времето и показва 0:00.



За да получите достъп до настройките на времето, радиото трябва да е в режим на готовност. По време на възпроизвеждане на FM, AUX или USB не е възможно да се промени показаното време.

За да получите достъп до настройките на времето, моля:

- > Изключете радиото, като натиснете и задържите бутона **POWER/FUNC** за 3 секунди.
- > Радиото вече е в режим на готовност. Текущото време се показва на екрана.
- > Натиснете и задръжте бутона **TIME/SET** по-дълго, за да стартирате промяна на времето.
- > На дисплея ще се покаже "24H". Използвайте бутоните **TU-/◀◀** и **TU+/. ▶▶** за да зададете режим на показване на времето 24 часа или 12 часа.
- > Натиснете бутона **TIME/SET**, за да потвърдите избора. Цифрите на времето ще започнат да мигат на дисплея.
- > Използвайте бутоните **TU-/◀◀** и **TU+/. ▶▶**, за да настроите правилно времето.
- > Натиснете бутона **TIME/SET**, за да потвърдите избора. Цифрите на минутите ще започнат да мигат на дисплея.
- > Използвайте бутоните **TU-/◀◀** и **TU+/. ▶▶**, за да настроите правилно минутите.
- > Натиснете бутона **TIME/SET**, за да потвърдите избора и да завършите настройката на времето.



Ако няма активност в продължение на около 8 секунди, устройството ще се върне за показване на времето (в режим на готовност).



Запаменените настройки на времето се губят при прекъсване на захранването.

BG

## 6 FM приемане

- > За да осигурите добро FM приемане, издърпайте напълно телескопичната антена, която се намира на гърба на устройството.
- > Натиснете бутона **POWER/FUNC**, докато се появи честотата. Радиото е в режим на FM възпроизвеждане.

### 6.2 Автоматично търсене на станции

- > За да стартирате автоматичното търсене на радиопрограми, натиснете и задръжте бутона **▶| /ALARM** за 3 секунди.
- > Устройството автоматично търси и запамятава радиостанции. По време на сканирането на дисплея се показва броят на намерените радиостанции.



Устройството използва функцията AUTO SEARCH по време на автоматичното търсене, която автоматично запамятава първите 30 намерени станции. силен FM сигнал в списъка с предпочитани. Първите намерени силни радиостанции ще бъдат записани в предварителните настройки, като се

започне от 1 и се завърши с 30.



За най-добро FM приемане, издърпайте телескопичната FM антена напълно. Избягвайте близост до високоговорители или друго електрическо оборудване

## 6.3 Ръчно настройване

- > Използвайте бутоните **TU- / ⏪** или **TU+ / ⏩** , за да зададете желаната честота.
- > При по-дълго натискане на бутоните **TU- / ⏪** или **TU+ / ⏩** автоматично се настройва предишната или следващата налична станция.
-  Дисплеят показва честотата на стъпки от 0,05 MHz
-  Ако приемът е твърде слаб и има шум в приеманата станция, опитайте се да подобрите приема, като преместите телескопичната антена.
-  Използвайте ръчното настройване, за да изберете по-слаби станции, които могат да бъдат пропуснати при автоматичното настройване.
-  Ако автоматичната настройка не спира на точната честота на станцията, например спира на 88,9 MHz вместо на 88,8 MHz, използвайте метода за ръчна настройка, за да се "настроите" на точната честота на желаната станция.
-  За максимално добро приемане на FM тунера издърпайте антената напълно, за да приемате FM радио.

## 6.4 Записване на станции в любими

Устройството позволява запаметяване на до 30 FM станции за лесно извикване по всяко време.

- > Използвайте бутоните **TU- / ⏪** или **TU+ / ⏩** , за да настроите радиото. до желаната станция.
- > Натиснете и задръжте бутона **TIME/SET** за 3 секунди. Номерът на зададения канал ще мига на LCD дисплея.
- > След това изберете номера, под който да бъде запаметена станцията, с помощта на бутоните **TU- / ⏪** или **TU+ / ⏩**
- > Натиснете и задръжте бутона **TIME/SET** за 3 секунди, за да потвърдите избора.

## 6.5 Извикване на запазена програма

- > Предварително зададените станции могат да се извикват с натискане на един бутон в даден момент. **ВРЕМЕ/НАСТРОЙКА**.
- > След това изберете номера на програмата с помощта на бутоните **TU- / ⏪** или **TU+ / ⏩**

## 7 Функция за аларма

Радиото ви позволява да зададете две аларми в предварително определено време. То може да функционира като будилник или да възпроизвежда радиостанция.

### 7.1 Задаване на времето на алармата

-  Настройката на алармата, както и деактивирането на алармата, могат

да се извършват само в режим на готовност.

## Аларма<sup>1</sup>

- > Превключете устройството в режим на готовност (заспиване), като натиснете и задръжете бутона **POWER/FUNC** за 3 секунди.
- > Натиснете и задръжете бутона **▶||** /ALARM
- > Използвайте бутоните **TU- /◀◀** и **TU+ /▶▶**, за да настроите правилно времето.
- > Натиснете **▶||** /ALARM, за да потвърдите избора. На дисплея ще започнат да мигат цифрите на минутите.
- > Използвайте бутоните **TU- /◀◀** и **TU+ /▶▶**, за да настроите правилно минутите.
- > Натиснете **▶||** /ALARM, за да потвърдите избора. На дисплея ще започне да мига или "tune", или "buzz". В зависимост от настройката, "tune" ще ви позволи да се събудите с последно възпроизвежданата радиостанция, а "buzz" е да се събудите със звука на зумера.
- > Използвайте бутоните **TU- /◀◀** и **TU+ /▶▶**, за да зададете желанния режим на събуждане.
- > Натиснете **▶||** /ALARM, за да потвърдите избора. На дисплея ще започне да мига "ON" или "OFF". С избора на "ON" въпросната аларма ще се активира, а с избора на "OFF" алармата ще се деактивира.
- > Натиснете **▶||** /ALARM, за да потвърдите избора.

## Аларма 2

- > За аларма № 2 следвайте горните стъпки по същия начин.

### 7.2 Функция **Snooze**

- > Когато алармата прозвучи (зумер или радиостанция), можете да натиснете бутона  
Кликнете върху бутона **SNZ/SLP**, за да си осигурите още няколко минути сън. Алармата ще спре за около 9 минути и след това ще се стартира отново.

### 7.3 Деактивиране на алармата

- > За да деактивирате алармата (деактивира се и отлагането), натиснете всеки бутон, освен бутона **SNZ/SLP**.



Алармата ще се включи на следващия ден по същото време.

### 7.4 Деактивиране на алармата

- > За да деактивирате алармата, следвайте раздел **7.1** и изберете "OFF" в последната стъпка от настройката на съответната аларма. Алармата ще стане неактивна.

## 8 Функция за автоматично изключване

Тази функция ви позволява да програмирате радиото да се изключва след определено време. Времето за изключване може да се зададе, докато сте в режим на работа (Радио или AUX).

- > За да активирате функцията за заспиване, натиснете бутона **SNZ/SLP** за по-дълго време, след което натиснете бутона **SNZ/SLP** на устройството многократно, като на LCD дисплея ще се покаже "90, 80, 70, 60, 50, 40, 30, 20, 10, OFF".

> Пример: ако е избрано **"40"**, устройството ще се изключи след 40 минути. В случай на **"OFF"** устройството ще продължи да работи, като времето за изключване няма да бъде зададено.



## 9 Вход AUX

CLASSIC 200 има входно аудио гнездо (AUX IN, 3,5 мм жак) за свързване на външни mp3 плейъри, CD плейъри.





- > За свързване на радиото с външен аудиоплейър е необходим кабел с 3,5 мм жак (кабелът не е включен в комплекта).
- > Свържете единия край на кабела към гнездото **AUX-IN** на задната страна на устройството, а другия край - към гнездото **AUX-OUT** на външното аудиоустройство.
- > Включете външно аудиоустройство (напр. mp3 плейър).
- > Натиснете бутона **POWER/FUNC**, докато се появи AUX. Можете да чуete възпроизвеждането на аудио от външното устройство през високоговорителите.
- > Използвайте регулатора на силата на звука, за да изберете предпочитаната сила на звука. Работете с всички други функции на външното устройство както обикновено.



Ако сте свързали жака AUX OUT на външно устройство, трябва само да регулирате силата на звука на CLASSIC 200. Ако сте свързали жака за слушалки на външно устройство, може да се наложи да регулирате и регулиране на силата на звука на външното устройство, както и на силата на звука на CLASSIC 200, за да намерите най-желаната настройка на силата на звука.

## 10 Възпроизвеждане чрез USB

Устройството позволява възпроизвеждане на mp3 файлове от свързана USB памет.

- > Свържете флашката с памет към задната страна на устройството.
- > Моля, натиснете  /ALARM, за да започнете възпроизвеждането.
- > За да преминете към следващата песен, натиснете **TU+/**.
- > За да преминете към предишната песен, натиснете бутона **TU-/**.
- > По-дългото натискане и задържане на бутоните **TU+/** или **TU-/** позволява бързо превъртане напред или назад на песента.



Максималният размер на USB паметта, поддържан от устройството, е 32 GB. Поддържаният файлов формат е FAT32.



USB портът се използва само за възпроизвеждане на mp3 файлове. USB портът не може да се използва за зареждане на телефони.



Устройството възпроизвежда файловете в буквено-цифров ред.

## 11 Почистване



За да избегнете риска от токов удар, не почиствайте уреда с мокра кърпа или под течаща вода. Преди почистване извадете щепсела от електрическата мрежа и изключете уреда!



Не използвайте нито един от следните продукти: Солена вода, инсектициди, разтворители, съдържащи хлор или киселина (sal ammoniacal).



Почистете корпуса с мека кърпа, навлажнена с вода. Не използвайте метилов спирт, разреждатели и др.; те могат да повредят повърхността на устройството.

## 12 Решаване на проблеми

Ако устройството не работи по предназначение, проверете го, като използвате таблицата по-долу.

Симптом	Възможна причина
Устройството не се включва.	Устройството не се захранва.
Няма звук.	Увеличете звука.
FM приемането е слабо	Свалете напълно антената. Промяна на позицията на антената или на самото устройство
Устройството не работи, устройството се е повредило.	Изключете устройството от електрическата мрежа и го включете отново към нея.
Чуват се шумове.	В близост до устройството има мобилен телефон или друго устройство, което излъчва смущаващи радиовълни. Премахнете мобилния телефон или устройството от близостта на радиото.

Ако неизправността все още не може да бъде отстранена, свържете се с горещата линия за техническа помощ.

## 13 Технически данни

Източници на приемане	FM, USB, AUX IN
Захранване	DC 5.0 V /1A
Честота	UKW: 87,5 - 108 MHz
Консумация на енергия	По време на работа макс.: 5 W, в режим на готовност: < 1W
Изходна мощност	2,5 W RMS
Влажност на околната среда	По време на работа: 30-80%
Температура на околната среда	По време на работа: 0 ~ 35 °C
Тегло (kg)	800g
Размери (Ш x В x Г) cm	21 x 12 x 11,5 мм

BG

## 14 Технически спецификации на захранването

Доставчик	TechniSat Digital Sp. z o.o.
Модел	JF005WR-0500100VH
Входно напрежение	AC 100-240 V
Входна честота	50-60 Hz
Изходно напрежение	DC 5,0 V
Изходен ток	1,0 A

Изходна мощност	5 W
Средна ефективност в работен режим	74,82%
Консумация на енергия без натоварване	0,07 W

# TechniSat



**TechniSat CLASSIC 200**

## 1 Fotod

### 1.1 Esipoolne vaade

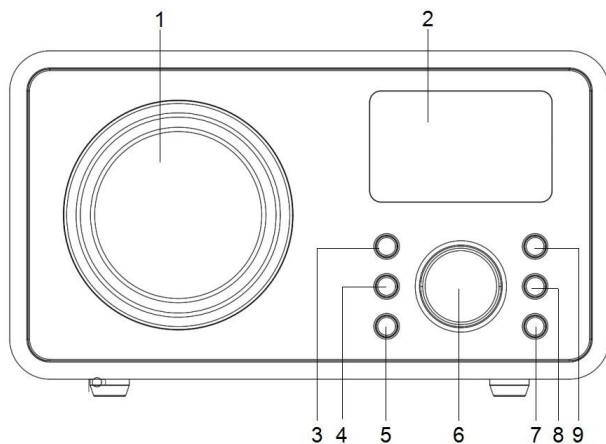

- 1. Valjuhääldi
- 2. Näita
- 3. POWER/FUNC
- 4. /ALARM9
- 5. AEG/SET

- VOLUME +/-
- 7. SLP/SNZ
- 8. TU-
- . TU+

### 1.2 Tagumine vaade

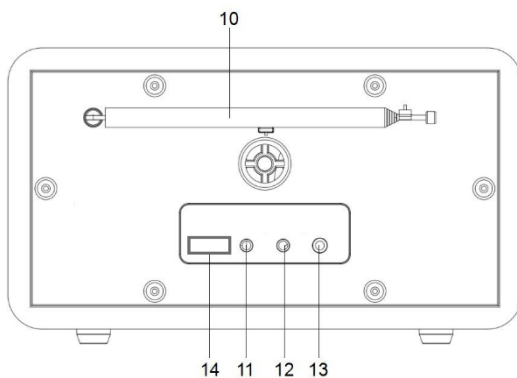

- 10. Teleskoopantenn13
- 11. Sisendvõimsus (alalisvool)
- 12. AUX IN (AUX sisend)

- . Kõrvaklappide sisend (3,5 mm stereo)
- USB-pesa (mp3)

## 3 Ohutusjuhised

### 3.1 Eessõna

#### Lugupeetud kliendid,

Täname teid TechniSat raadio valimise eest.

Käesolev kasutusjuhend on mõeldud selleks, et aidata teil oma uue seadme funktsioonidega tutvuda ja neid optimaalselt kasutada. See aitab teil kasutada raadiot ohutult ja ettenähtud otstarbel. See on mõeldud kõigile, kes seadet paigaldavad, kasutavad, puhastavad või kõrvaldavad.

Hoidke kasutusjuhend edaspidiseks kasutamiseks kindlas kohas.

TechniSat meeskond

### 3.2 Kasutatud sümbolid ja tähised

#### Käesolevas kasutusjuhendis:



Tähistab ohutusjuhendit, mille eiramine võib kaasa tuua põhjustada tõsiseid vigastusi või surma. Jälgige järgmisi märguandeid:

**OHT** - raske vigastus, mis võib põhjustada surma.

**HOIATUS** - Raske kehavigastus, mis võib põhjustada surma.

**MÄRKUS** - Vigastused.



See näitab märkust, mida tuleb järgida, et vältida seadme talitlushäireid, andmekaotust/kahjustusi või tahtmatut kasutamist. Samuti kirjeldab see seadme edasisi funktsioone.



Hoiatus elektrilise pinge eest. Elektrilöögi vältimiseks järgige kõiki ohutusjuhiseid. Ärge kunagi avage seadet.

#### Seadmes:



Kasutamine siseruumides - selle sümboliga tähistatud seadmed sobivad ainult siseruumides kasutamiseks.



Teie seade kannab CE-märgistust ja vastab kõigile nõutavatele ELi standarditele.



See seade on konstrueeritud ja valmistatud kvaliteetsetest materjalidest ja komponentidest, mis sobivad korduvkasutamiseks. Välja kriipsutatud ratastega prügikasti sümbol näitab, et see toode kuulub Euroopa Parlamendi ja nõukogu direktiivi 2012/19/EL ning Euroopa Parlamendi ja nõukogu direktiivi 2006/66/EÜ kohaselt eraldi kogumisele ning teavitab teid sellest, et elektri- ja elektroonikaseadmed ning patareid ja akud on oma kasutusaja lõpuni jõudnud,

ei tohi kõrvaldada koos muude olmejäätmetega. Kasutaja on kohustatud andma selle üle elektri- ja elektroonikaseadmete ning patareide ja akude kogumissüsteemi operaatorile.

sealhulgas sobivasse kaoplusesse, kohalikku kogumispunkti või munitsipaalüksusesse. Seadmete jäätmetel võib olla kahjulik mõju keskkonnale ja inimeste tervisele, kuna need võivad sisaldada ohtlikke aineid, segusid ja komponente. Kodumajapidamistel on oluline roll seadmete jäätmete korduvkasutamisele ja taaskasutamisele, sealhulgas ringlussevõtule, kaasaaitamisel. Selles etapis kujunevad hoiakud, mis mõjutavad ühise hüve, milleks on puhas keskkond, säilitamist. Kodumajapidamised on ka üks suurimaid väikeseadmete kasutajaid ja nende seadmete ratsionaalne käitlemine mõjutab sekundaarse tooraine taaskasutamist.

Selle toote ebaõige kõrvaldamise korral võidakse kohaldada karistusi vastavalt siseriiklikele õigusaktidele. Toote elutsükli lõpus ei tohi seda kõrvaldada tavaliste olmejäätmete hulka, vaid kasutatud elektri- ja elektroonikaseadmete kogumispunkti. See on tähistatud sümboliga tootel, kasutusjuhendis või pakendil. Materjalid on vastavalt märgistusele taaskasutatavad. Vanade seadmete korduvkasutamise, ringlussevõtu või muul viisil taaskasutamisega annate olulise panuse keskkonnakaitseks.

### 3.3 Eesmärk

TechniSat CLASSIC 200 on mõeldud UKW raadiosaadete vastuvõtmiseks. Seade on mõeldud isiklikuks kasutamiseks ja ei sobi ärilistel eesmärkidel.

### 3.4 Ohutu käitlemine

Järgmiste juhiste järgimine minimeerib ohutusrisiki, väldib seadme kahjustamist ja aitab kaasa keskkonnakaitsele.

Lugege hoolikalt läbi kõik ohutusjuhised ja hoidke need edaspidiseks alles. Järgige alati kõiki käesolevas kasutusjuhendis ja seadme tagaküljel olevaid hoiatusi ja juhiseid.



#### **OHT!**

Ärge kunagi avage seadet!

Elusate komponentide puudutamine on eluohtlik!



#### **HOIATUS!**

Hukkmisohoit! Ärge jätke pakendit ja selle osi laste hooleks. Kilede ja muude pakkematerjalide lämbumisoht!



Seadme õige kasutamise tagamiseks ning seadme kahjustuste ja kehavigastuste vältimiseks tuleb järgida kõiki järgmisi juhiseid.

- Ärge parandage seadet ise. Remonti võivad teostada ainult koolitatud spetsialistid. Võtke ühendust aadressil .

meie klienditeeninduskeskused.

- Seadet tohib kasutada ainult selle jaoks ettenähtud keskkonnatingimustes.
- Ärge pange seadet kokku tilkuva või pritsiva veega. Kui vesi satub seadmesse, lülitage seade välja ja teavitage teenindusosakonda.
- Ärge asetage seadet lisaks tavapärasele kasutamisele soojusallikatele, mis soojendavad seadet.
- Kui seadmel on märgatav defekt, lõhn või suits, olulised vead või korpuse kahjustused, võtke viivitamatult ühendust teeninduskeskusega.
- Seadet tohib kasutada ainult ettenähtud võrgupingel. Ärge kunagi püüdke seadet kasutada mõne muu pinge korral.
- Kui seade on kahjustatud, ei tohi seda kasutada.
- Ärge kasutage seadet vannide, duššide, basseinide või voolava/pritsiva vee lähedal. On olemas elektrilöögi ja/või seadme kahjustamise oht.
- Seadmesse ei tohi sattuda võõrkehi, nt nõelu, münte jne. Ärge puudutage ühenduskontakte metallesemetega või sõrmedega. See võib põhjustada lühise.
- Seade ei ole ette nähtud kasutamiseks isikutele (sealhulgas lastele), kelle füüsilised, sensoorsed või vaimsed võimed on piiratud või kellel puuduvad kogemused ja/või teadmised, välja arvatud juhul, kui nad on saanud seadme kasutamise kohta järelevalvet või juhiseid nende ohutuse eest vastutavalt isikult.
- Seadme muutmine on keelatud.

### 341 Õiguslikud suunised



TechniSat deklareerib käesolevaga, et raadioseadme tüüp CLASSIC 200 vastab direktiivile 2014/53/EL ja ohtlike ainete kasutamise piiramise direktiivi nõuetele. ELi vastavusdeklaratsiooni täistekst on kättesaadav järgmisel veebiaadressil:

[hGp://konf.tsat.de/?ID=24667](http://konf.tsat.de/?ID=24667)



TechniSat ei vastuta toote kahjustuste eest, mis on põhjustatud välismõjudest, kulumisest või ebaõigest käitlemisest, omavolilisest remondist, muudatustest või õnnetustest.



Muudatused ja trükivigad lubatud. Reprodutseerimine ja paljundamine ainult kirjastaja loal. Käsiraamatu uusim versioon on saadaval PDF-vormingus TechniSati kodulehe allalaadimisalas aadressil [www.technisat.pl](http://www.technisat.pl).



## 342 Teenuse teave

- i** See toode on kvaliteeditestitud ja sellel on 24 kuu pikkune seaduslik garantii alates ostukuupäevast. Palun säilitage ostutõendina oma arve kviitung. Garantiinõuete korral maksab postikulud otse tootjale klient.
- i** Küsimuste ja teabe saamiseks või kui teil on selle seadmega probleeme, on meie tehniline infotelefon kättesaadav: esmaspäev. - kuni reedeni kell 8:00-16:00 telefoninumbri: +71 310 41 48.
- i** Garandi andja kohustub antud garantii raames kõrvaldama omal kulul kõik tootes esinevad puudused. Defektide kõrvaldamine toimub defektse toote asendamise teel uue, defektivaba tootega või selle parandamise teel.
- i** Garantii kasutamiseks peab ostja teatama defektsest tootest müügikohas, kust toode osteti, ja toimetama defektse toote sinna. Toode peab olema tarnitud täielikult.
- i** Garantii ei hõlma toote defekte, mis on põhjustatud ostja poolt või mis tulenevad järgmistest asjaoludest:
- kasutada või paigaldada toodet viisil, mis ei ole kooskõlas kasutusjuhendiga,
  - seadme ebaõige hoiustamine või hooldamine,
  - volitamata isikute poolt teostatud remondi- või ümberehitustööd,
  - vedelike või võõrkehade sattumine,
  - välgulöögid ja elektriliini ülepinged
- i** Garantiisätted ei välista, piira ega lükka edasi ostjate (tarbijate) õigusi, mis tulenevad üldiselt kohaldatavast õigusest (garantii).
- i** Toote kohta üksikasjaliku teabe saamiseks, sealhulgas garantiimenetluse reeglite ja menetluste kohta, RMA-numbri määramiseks on võimalik pöörduda aadressil
- telefonil** 71 310 41 48 või e-posti aadressil [serwis@technisat.com](mailto:serwis@technisat.com) , tööpäeviti kell 8.00-16.00. **Teenuse taotlused ON-LINE aadressil:**
- [www.serwis.technisat.com](http://www.serwis.technisat.com).**

## 4 Seadme kirjeldus

### 41 Seadme sisu

Palun kontrollige, et järgmised andmed oleksid lisatud: 1x TechniSat CLASSIC 200  
1x kasutusjuhend 1x  
toiteallikas

### 42 Eriomadused

Raadiol on järgmised eriomadused:

- FM-raadio vastuvõtmine.
- UKW vastuvõtuala 87,5-108 MHz (analoog).
- Taustavalgustusega ekraan
- 2,5 W kõlar
- Programmimälu 30 FM-jaama jaoks
- MP3-mängija USB-ühenduse kaudu

### 43 Seadme ettevalmistamine tööks

#### 43.1 Teleskoopantenni seadistus

Vastuvõetavate jaamade arv ja kvaliteet sõltub vastuvõtutingimustest paigalduskohas. Suurepärase vastuvõtu saab saavutada teleskoopantenniga.

> Paigutage teleskoopantenn ja pikendage seda pikisuunas.

 Teleskoopantenni täpne positsioneerimine on sageli oluline, eriti FM-vastuvõtu äärealadel.

 Alustage oma esimest otsingut aknast saatja masti suunas. Halva ilmaga võib vastuvõtt olla piiratud.

 Ärge puudutage teleskoopantenni jaama taasesituse ajal. See võib põhjustada vastuvõtuhäireid ja heli hääbumist.

#### 43.2 Ühendus toiteallikaga



##### HOIATUS!

Ärge puudutage võrgupistikut märgade kätega, elektrilöögi oht!



##### MÄRKUS!

Korraldage toiteallika võrgukaabel nii, et keegi ei komistaks selle üle.

> Ühendage CLASSIC 200 toiteplakk voluvõrku (100-240V ~ 60/50 Hz ).

> Enne seadme ühendamist pistikupessa veenduge, et seadme tööpinge vastab kohalikule võrgupingele.



Tõmmake pistik pistikupesa välja, kui seda ei kasutata. Tõmmake pistikut, mitte kaablit. Tõmmake seade enne torni välja. Tõmmake seade pistikupesast välja, kui seda ei kasutata pikemat aega, nt enne pikale reisile minekut. Töötamise ajal tekkiv soojus tuleb hajutada

piisav õhuringlus. Seetõttu ärge katke seadet ega paigutage seda suletud kapis. Tagage vähemalt 10 cm vaba ruumi seadme ümber.

### 4.3.3 Kõrvaklappide kasutamine

#### Kuulmise kahjustamine!

Ärge kuulake raadiot kõrgel helitugevusel kõrvaklappide kaudu. See võib põhjustada püsivat kuulmiskahjustust. Enne kõrvaklappide kasutamist seadke seadme helitugevus miinimumini.



Kasutage ainult 3,5-millimeetrise pistikuga kõrvaklappe.

- > Sisestage kõrvaklappide pistik seadme kõrvaklapipesasse. Heli kostub nüüd ainult kõrvaklappide kaudu, kõlar lülitatakse välja.
- > Kui soovite uuesti kõlarite kaudu kuulata, eemaldage kõrvaklapipistik seadme kõrvaklapipesast.



Kõrvaklappide väljundist saadav heli on stereoheli.



Kui kõrvaklapid on ühendatud, on kõlar lahti ühendatud.

### 4.4 Seadme üldised funktsioonid

#### 4.4.1 Seadme sisselülitamine

- > Hea FM-vastuvõtu tagamiseks pikendage täielikult teleskoopantenni, mis asub seadme tagaküljel.
- > Ühendage toiteallikas alalisvoolu sisendiga.
- > Vajutage **POWER/FUNC**.



Seadet tohib kasutada ainult kaasasoleva toiteallikaga.



Kui seadet ei kasutata pikemat aega, ühendage seade vooluvõrgust lahti.

#### 4.4.2 Seadme väljalülitamine

- > Seadme väljalülitamiseks vajutage ja hoidke 3 sekundit all nuppu **POWER/FUNC**, kuni ekraanile ilmub "**OFF**".

#### 4.4.3 Helitugevuse reguleerimine

- > Reguleerige helitugevust seadme helitugevusnupu keeramisega.
  - Keerake päripäeva - valjemini
  - Pöörake vasakule, vastupäeva - vaiksem.

### 5 Aja seadistamine

Selleks, et kell töötaks korralikult, tuleb see enne esmakordset kasutamist seadistada. Kui raadio on sisse lülitatud, on LCD-ekraan aja kuvamise režiimis ja näitab 0:00.



Kellaaja seadetele juurdepääsuks peab raadio olema ooterežiimis. FM-, AUX- või USB-mängimise ajal ei ole võimalik kuvatud kellaagea muuta.

Aja seadetele juurdepääsuks palun:

- > Lülitage raadio välja, vajutades ja hoides all nuppu **POWER/FUNC** 3 sekundit.
- > Raadio on nüüd ooterežiimis. Ekraanil kuvatakse praegune kellaage.
- > Vajutage ja hoidke nuppu **TIME/SET** kauem all, et käivitada ajamuutus.
- > Ekraanil kuvatakse "24H". Kasutage nuppe **TU-/[◀◀]** ja **TU+/. ▶▶** 24H või 12H aja kuvamise režiimi seadistamiseks.
- > Valiku kinnitamiseks vajutage nuppu **TIME/SET**. Kellaaja numbrid hakkavad ekraanil vilkuma.
- > Kasutage aja õigeks seadmiseks nuppe **TU-/[◀◀]** ja **TU+/. ▶▶**
- > Valiku kinnitamiseks vajutage nuppu **TIME/SET**. Minuti numbrid hakkavad ekraanil vilkuma.
- > Kasutage nuppe **TU-/[◀◀]** ja **TU+/. ▶▶**, et seadistada minutid õigesti.
- > Vajutage nuppu **TIME/SET** valiku kinnitamiseks ja aja seadistamise lõpetamiseks.



Kui umbes 8 sekundi jooksul ei toimu mingit tegevust, pöördub seade tagasi aja kuvamiseks (ooterežiim).



Salvestatud aja seadistused lähevad kaduma, kui vooluühendus katkeb.

## 6 FM-vastuvõtu

- > Hea FM-vastuvõtu tagamiseks pikendage täielikult teleskoopantenni, mis asub seadme tagaküljel.
- > Palun vajutage nuppu **POWER/FUNC**, kuni ilmub sagedus. Raadio on FM-taasesitusrežiimis.

## 6.2 Automaatne jaamaotsing

- > Raadioprogrammide automaatse otsingu käivitamiseks vajutage ja hoidke 3 sekundit all nuppu /ALARM.▶▶
- > Seade otsib ja salvestab raadiojaamu automaatselt. Otsingu ajal näitab ekraan leitud raadiojaamade arvu.











Seade kasutab automaatse otsingu ajal AUTO SEARCH funktsiooni, mis salvestab automaatselt esimesed 30 leitud jaama o tugev FM-signaal lemmikute loendisse. Esimesed leitud tugevad raadiojaamad salvestatakse eelseadistustesse, alustades numbriga 1 ja lõpetades numbriga 30.







Parima FM-vastuvõtu tagamiseks pikendage teleskoop FM-antenni täielikult. Vältige valjuhääldite või muude elektriseadmete lähedust.

### 6.3 Käsitsi häälestamine



- > Kasutage nuppe **TU- /**  või **TU+ /**  soovitud sageduse seadmiseks.
- > Nuppude **TU- /**  või **TU+ /**  pikemal vajutamisel häälestatakse automaatselt eelmisele või järgmisele vabale jaamale.
-  Näidik näitab sagedust 0,05 MHz sammudes
-  Kui vastuvõtt on liiga nõrk ja vastuvõetud jaamas on müra, proovige parandada vastuvõttu teleskoopantenni ümberpaigutamisega.
-  Kasutage käsitsi häälestamist, et valida nõrgemad jaamad, mis võivad automaatsel häälestamisel vahele jääda.
-  Kui automaatne häälestus ei peatu täpselt jaama sagedusel, näiteks peatub 88,8 MHz asemel 88,9 MHz, kasutage käsitsi häälestamise meetodit, et "häälestada" soovitud jaama täpsele sagedusele.
-  Maksimaalse FM-tuuneri vastuvõtu tagamiseks pikendage antenni täielikult, et saavutada parim FM-raadio vastuvõtt.

### 6.4 Salvesta jaamad lemmikute hulka

Seade võimaldab salvestada kuni 30 FM-jaama, mis on igal ajal hõlpsasti meelde tuletatavad.

- > Raadio häälestamiseks kasutage nuppe **TU- /**  või **TU+ /**  soovitud jaama.
- > Vajutage ja hoidke 3 sekundit all nuppu **TIME/SET**. Seadistatud kanali number vilgub LCD-ekraanil.
- > Seejärel valige nuppude **TU- /**  või **TU+ /**  abil number, mille alla jaam salvestatakse.
- > Valiku kinnitamiseks hoidke 3 sekundit all nuppu **TIME/SET**.

### 6.5 Salvestatud programmi kutsumine

- > Elseadistatud jaamu saab välja kutsuda, vajutades korraga ühte nuppu **AEG/SET**.
- > Seejärel valige programmi number, kasutades nuppe **TU- /**  või **TU+ /**  .  













## 7 Häirefunktsioon

Raadio võimaldab määrata kaks alarmi eelnevalt määratud ajal. See võib toimida äratuskellana või mängida raadiojaama.

### 7.1 Häireaja seadistamine

-  Häire seadistamine ja ka häire deaktivimine saab toimuda ainult ooterežiimis.

## Alarm1

- > Lülitage seade ooterežiimi (puhkeolekusse), vajutades ja hoides all nuppu **POWER/FUNC** 3 sekundit.
- > Vajutage ja hoidke all nuppu  /ALARM
- > Kasutage aja õigeks seadmiseks nuppe **TU- / ** ja **TU+ / **
- > Valiku kinnitamiseks vajutage  /ALARM. Näidikul hakkavad vilkuma minuti numbrid.
- > Kasutage nuppe **TU- / ** ja **TU+ / **, et seadistada minutid õigesti.
- > Valiku kinnitamiseks vajutage  /ALARM. Ekraanil hakkab vilkuma kas "tune" või "buzz". Sõltuvalt seadistusest võimaldab "tune" äratada viimati mängitud raadiojaamaga ja "buzz" on äratada helisignaaliga.
- > Kasutage nuppe **TU- / ** ja **TU+ / ** soovitud äratusrežiimi seadmiseks.
- > Valiku kinnitamiseks vajutage  /ALARM. Ekraanil hakkab vilkuma "ON" või "OFF". Valides "ON", aktiveeritakse kõnealune häire, valides "OFF", lülitatakse häire välja.
- > Valiku kinnitamiseks vajutage  /ALARM.

## Häire 2

- > Häire nr 2 puhul järgige analoogselt ülaltoodud samme.

## 72 Snooze funktsioon

- > Kui häiresignaal kõlab (summer või raadiojaam), võite vajutada nuppu **SNZ/SLP** nuppu, et saada veel mõned minutid magada. Häire peatub umbes 9 minutiks ja käivitub seejärel uuesti.

## 73 Häire deaktiveerimine

- > Alarmi deaktiveerimiseks (lülitab ka torketundide funktsiooni välja), vajutage nuppu **mis tahes** nuppu peale **SNZ/SLP** nupu.

 Alarm heliseb järgmisel päeval samal ajal.

## 74 Häire deaktiveerimine

- > Häire deaktiveerimiseks järgige punkti **7.1**. ja valige vastava häire seadistamise viimases etapis "OFF". Häire muutub mitteaktiivseks.

## 8 Automaatne väljalülitamise funktsioon

See funktsioon võimaldab programmeerida raadio välja lülituma pärast teatud aja möödumist. Väljalülitamise aega saab seadistada töörežiimis (raadio või AUX).

- > Puhkefunktsiooni aktiveerimiseks vajutage pikemalt **SNZ/SLP** nuppu, seejärel vajutage korduvalt seadme **SNZ/SLP** nuppu, LCD-ekraanil kuvatakse "90, 80, 70, 60, 50, 40, 30, 20, 10, OFF".
- > Näide: kui on valitud "**40**", lülitub seade välja pärast 40 minutit. Kui on valitud "**OFF**", jätkab seade tööd, väljalülitusaega ei määrata.

## 9 AUX sisend

CLASSIC 200-I on helisisendipesa (AUX IN, 3,5 mm pesa) välise mp3-mängija või CD-mängija ühendamiseks.





- > Raadio ühendamiseks välise helimängijaga on vaja 3,5 mm pistikukaablit (kaabel ei ole kaasas).
- > Ühendage kaabli üks ots seadme tagaküljel asuvasse **AUX-IN** pistikupessa ja teine ots välise audioseadme **AUX-OUT** pistikupessa.
- > Lülitage sisse väline heliseade (nt mp3-mängija).
- > Vajutage nuppu **POWER/FUNC**, kuni ekraanile ilmub AUX. Kuulete välise seadme heli taasesitust läbi kõlarite.
- > Kasutage helitugevuse reguleerimist, et valida soovitud helitugevus. Kasutage kõiki muid välise seadme funktsioone nagu tavaliselt.



Kui olete ühendanud välise seadme AUX OUT pesa, peate reguleerima ainult CLASSIC 200 helitugevust. Kui olete ühendanud välise seadme kõrvklappide pesa, peate võib-olla reguleerima nii välise seadme ja CLASSIC 200 helitugevuse regulaatorit, et leida kõige soovitatavam helitugevuse seadistus.

## 10 USB taasesitus

Seade võimaldab mp3-failide esitamist ühendatud USB-mälupulgalt.

- > Ühendage mälupekk seadme tagaküljel.
- > Taasesituse alustamiseks vajutage  /ALARM.
- > Järgmise loo juurde hüppamiseks vajutage **TU+** .
- > Eelmise loo juurde hüppamiseks vajutage **TU-** .
- > Nuppude **TU+**/ või **TU-**/ pikemal vajutamisel ja allalülitamisel on võimalik lugu ette- või tagasi kerida.



Maksimaalne USB-mälu suurus, mida seade toetab, on 32 GB. Toetatav failivorming on FAT32.



USB-porti kasutatakse ainult mp3-failide esitamiseks. USB-porti ei saa kasutada telefonide laadimiseks.



Seade mängib faile tähtnumbrilises järjekorras.

## 11 Puhastamine



Elektrilöögi ohu vältimiseks ärge puhastage seadet märja lapiga või voolava vee all. Enne puhastamist tõmmake võrgupistik välja ja lülitage seade välja!



Ärge kasutage ühtki järgmistest vahenditest: Soolavett, insektiitside, kloori või hapet (soolammoniaak) sisaldavaid lahusteid.



Puhastage korpus veega niisutatud pehme lapiga. Ärge kasutage metüülvedelikku, lahjendeid jms; need võivad seadme pinda kahjustada.

## 12 Probleemide lahendamine

Kui seade ei tööta ettenähtud viisil, kontrollige seda alljärgneva tabeli abil.

Sümptom	Võimalik põhjus
Seade ei lülitu sisse.	Seade ei saa voolu.
Heli puudub.	Keerake helitugevust.
FM-vastuvõtu on halb	Eemaldage antenn täielikult. Muutke antenni või seadme enda asendit.
Seade ei tööta, seade on kokku kukkunud.	Ühendage seade vooluvõrgust lahti ja ühendage seade uuesti vooluvõrku.
Müra on kuuldav.	Seadme läheduses on mobiiltelefon või muu seade, mis kiirgab häirivaid raadiolained. Eemaldage mobiiltelefon või seade raadio lähedusest.

Kui viga ei ole endiselt kõrvaldatav, võtke ühendust tehnilise abitelefoniaga.

## 13 Tehnilised andmed

Vastuvõtualaikad	FM, USB, AUX-IN
Toiteallikas	DC 5,0 V /1A
Sagedus	UKW: 87,5 - 108 MHz
Energiatarbimine	Töötamise ajal max. 5W, ooterežiimil: < 1W
Võimsus	2,5 W RMS
Ümbritseva õhu niiskus	Töötamise ajal: 30-80%
Ümbritseva õhu temperatuur	Töötamise ajal: 0 ~ 35 °C
Kaal (kg)	800g
Mõõtmed (S x K x S) cm	21 x 12 x 11,5 mm

## 14 Toiteallika tehnilised näitajad

Tarnija	TechniSat Digital Sp. z o.o.
Mudel	JF005WR-0500100VH
Sisendpinge	VAHELDUVVOOL 100-240 V
Sisendsagedus	50-60 Hz
Väljundpinge	DC 5,0 V
Väljundvool	1,0 A
Võimsus	5 W
Keskmine kasutegur töörežiimil	74,82%
Energiatarbimine ilma koormuseta	0,07 W

ET



