



DELTA CO GAMING

GAM-080-P 4222249



PCH90

RGB GAMING CHAIR

BUL Благодарим Ви,
че избрахте Deltaco!

DAN Brugermanual

DEU Benutzerhandbuchl

ENG User manual

EST Kasutusjuhend

FIN Käyttöopas

FRA Manuel d'utilisation

HUN Felhasználói kézikönyv

LAV Lietošanas pamācība

LIT Naudojimo instrukcija

NLD Gebruiksaanwijzing











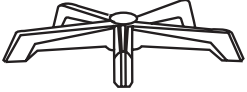

NOR Brukermanual

POL Instrukcja obsługi

SPA Manual del usuario





SWE Användarmanual

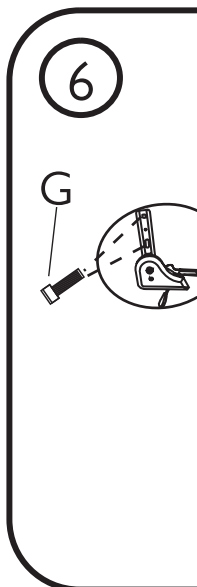
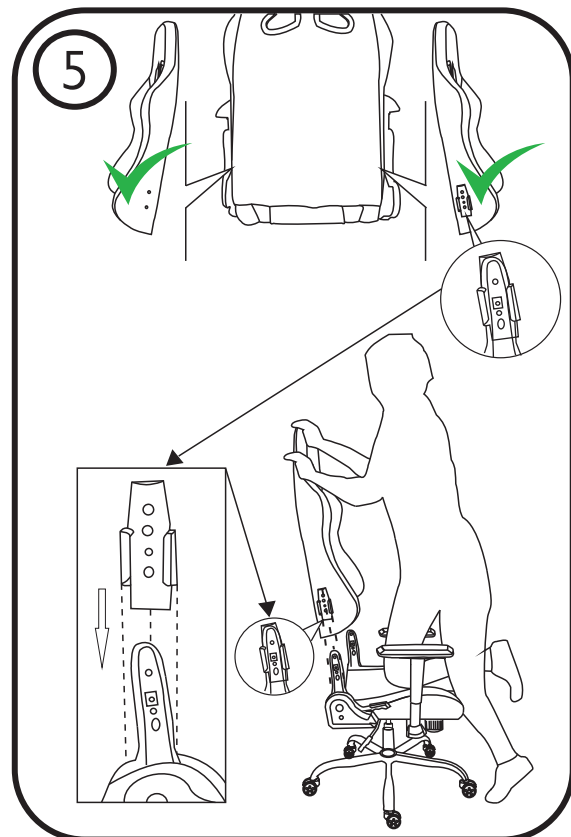
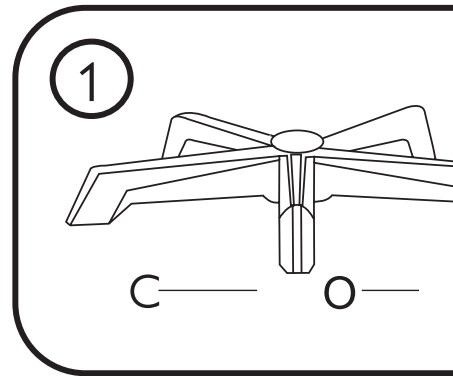

Ax1 	Bx1 	Cx1 	Dx2 	Ex1 	Fx1 
Jx2  M5x8	Kx1 	Lx1 	Mx1 	Nx1 	Ox1 
Rx1  Remote Control					

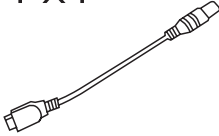
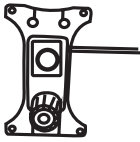

- BUL** Благодарим Ви, че избрахте Deltaco!
- DAN** Tak fordi du har valgt Deltaco!
- DEU** Vielen Dank, dass Sie sich für Deltaco entschieden haben!
- ENG** Thank you for choosing Deltaco!
- EST** Täname teid Deltaco valimise eest!
- FIN** Kiitos, kun valitsit Deltaco-tuotteen!
- FRA** Merci de choisir Deltaco !
- HUN** Köszönjük, hogy a Deltaco-t választotta!
- LAV** Paldies, ka izvēlējāties Deltaco!
- LIT** Ačiū, kad renkatės „Deltaco“!
- NLD** Hartelijk dank dat u Deltaco heeft gekozen!
- POL** Dziękujemy, że wybrałeś Deltaco!
- SPA** ¡Gracias por elegir Deltaco!
- SWE** Tack för att ditt val av Deltaco!

Fx1 	Gx8  M8x25	Ix1 
Dx5 	Px1 	Tx1 

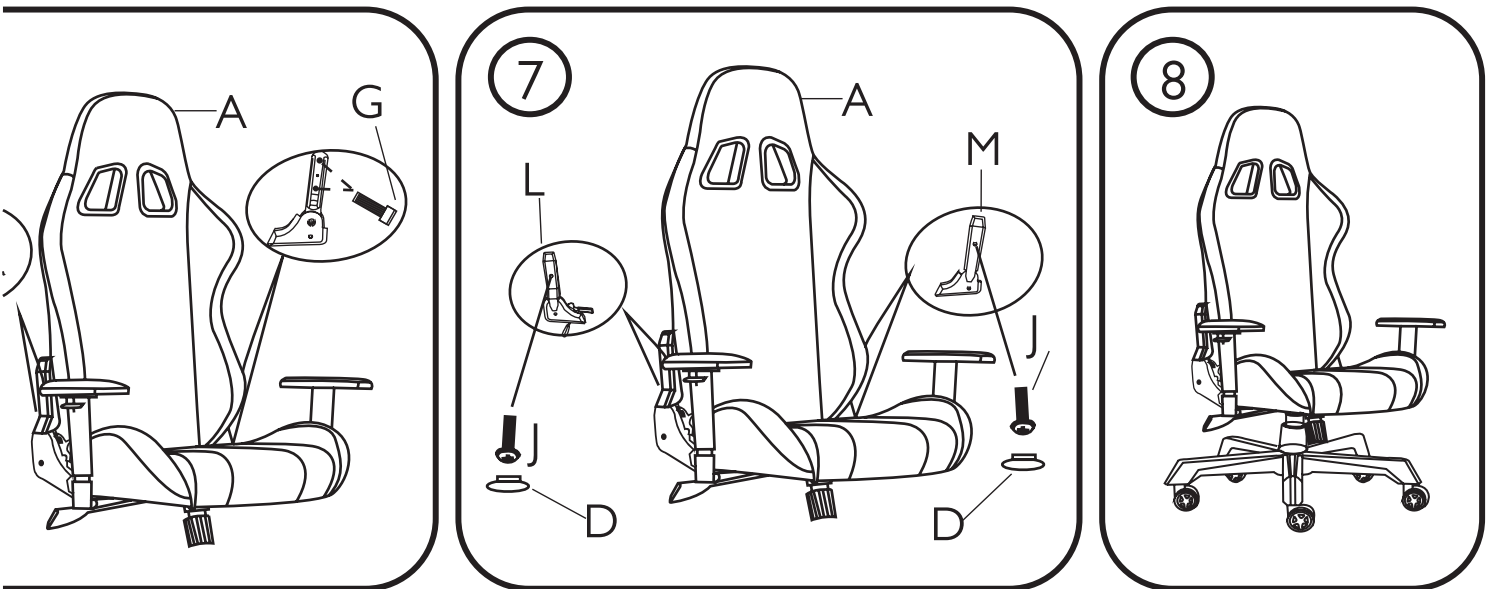
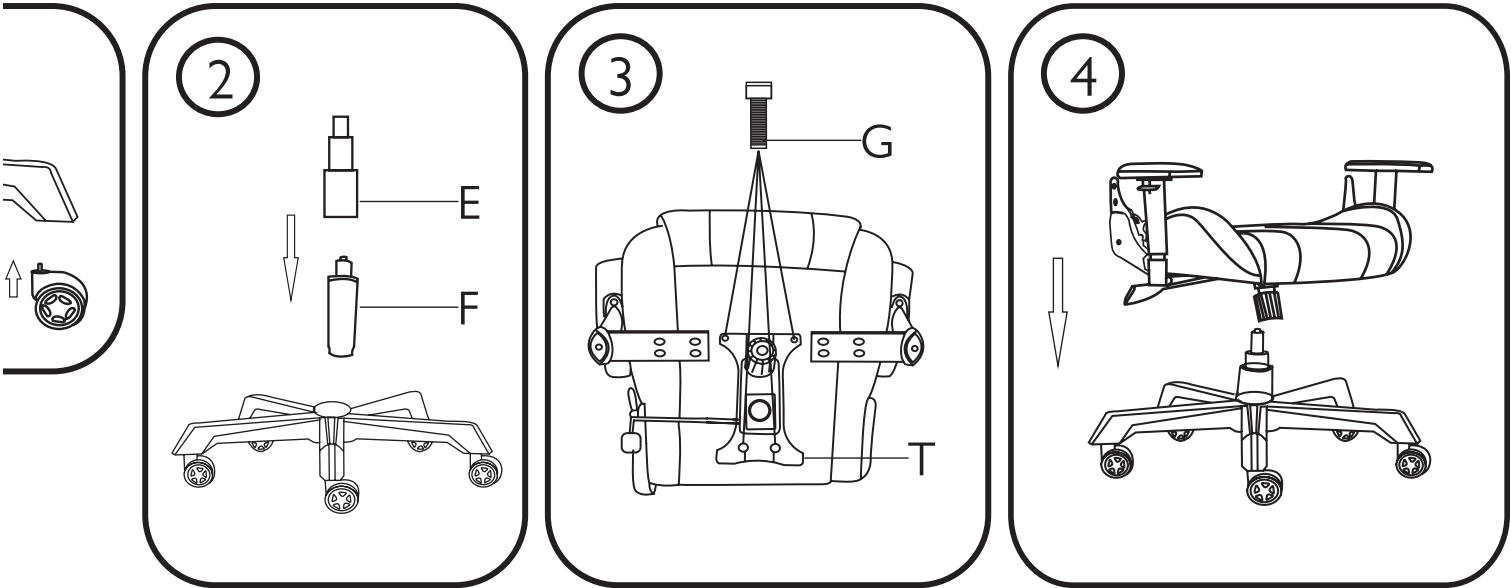

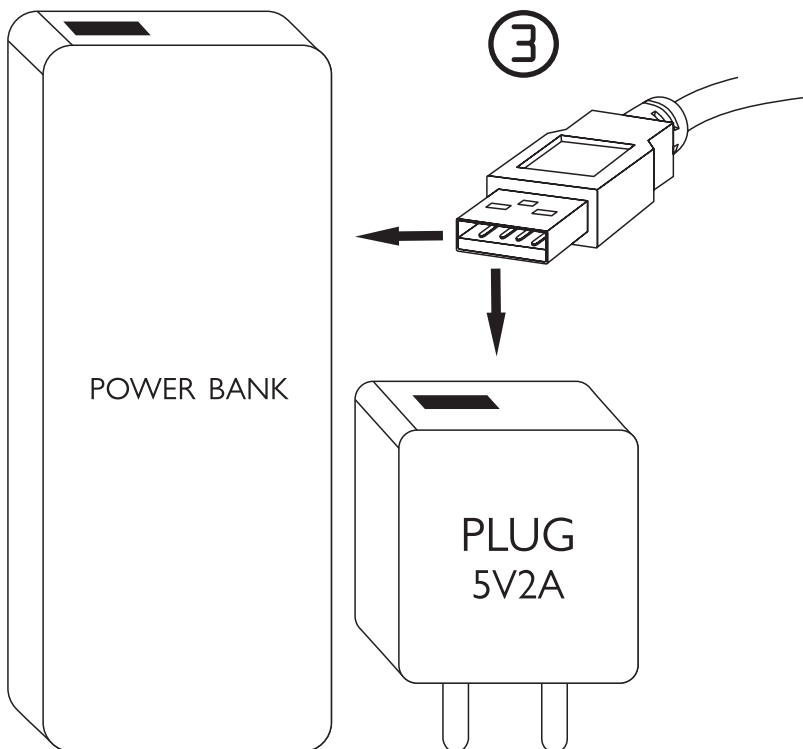
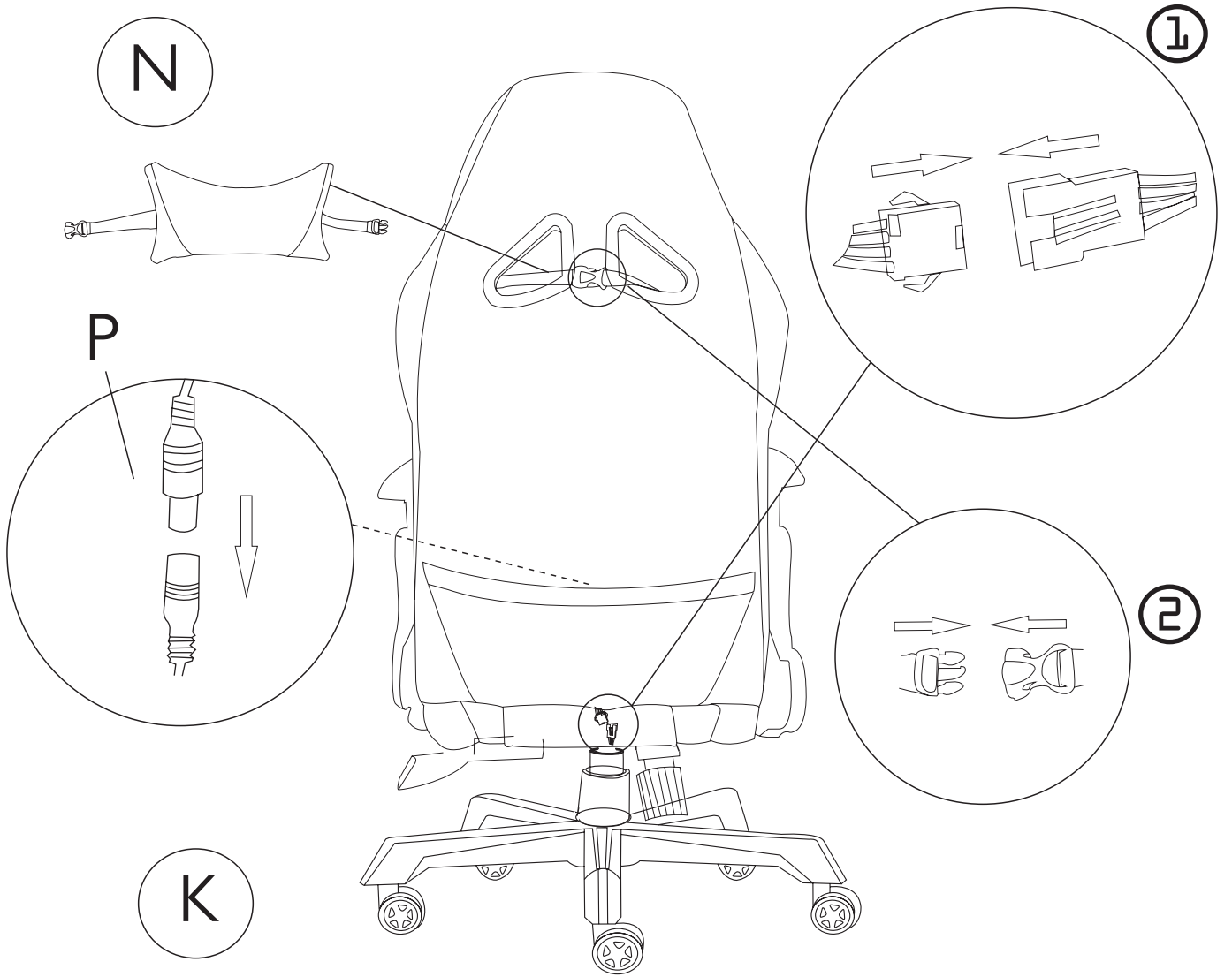

- 1 Свържете плоските захранващи конектори за постоянен ток.
- 2 Свържете заключващия механизъм на възглавницата за врата.
- 3 Свържете USB кабелът с 5V захранващо устройство.
 - 3.1 По желание: Външна батерия power bank (не е включена) като захранващо устройство без кабели.
 - 3.2 По желание: Използвайте USB зарядно (не е включено) като стабилно захранващо устройство. Също така можете да използвате и други USB захранващи устройства като компютър или лаптоп.

Бутони за дистанционно управление

-  = Бутон включване/изключване
-  = "Auto", активира LED режим дъга
-  = "Скорост +", увеличава LED скоростта
-  = "Скорост -", намалява LED скоростта
-  = увеличава LED интензитета
-  = намалява LED интензитета
-  = "Режим +", следващ LED режим
-  = "Режим -", предишен LED режим
-  = Бутон за присъединяване, за свързване на дистанционното със стола
-  = Бутон настройки
-  = "R", активира LED режим червено

-  = "G", активира LED режим зелено
-  = "B", активира LED режим синьо
-  = "W", активира LED режим бяло
-  = "Y", активира LED режим жълто
-  = "C", активира LED режим тюркоаз
-  = "P", активира LED режим пурпурно

LED режими

За да се движите сред 166 LED режима, натиснете "Mode+" или "Mode-".

За да се движите сред другите 166 LED режими, натиснете "Auto" и след това "Mode+" или "Mode-".

Комбинации от бутони

Свържете дистанционното: Натиснете и задръжте бутона за сдвояване за 5 секунди. LED ще мига бързо в бяло, за да потвърди.

Разединете дистанционното: Натиснете и задръжте бутона за сдвояване за 5 секунди. LED ще мига бавно в бяло, за да потвърди.

Променете цвета на бутоните "R", "G" и "B" = Натиснете и задръжте бутона за настройки за 5 секунди. LED мига веднъж и става статична бяла, за да потвърди. Натиснете и задръжте "R" докато LED стане червена. Това се получава успешно за бутоните "R", "G" и "B". Натиснете бутона за настройки, за да потвърдите цвета.

Променете количеството LED светлини: Натиснете и задръжте бутона за настройки за 5 секунди. LED мига веднъж и става статична бяла, за да потвърди. Натиснете "Mode+", за да увеличите количеството активни LED светлини.

Натиснете "Mode-", за да увеличите количеството активни LED светлини.

Консумация на електроенергия

Консумацията на електроенергия се влияе силно от нивото на яркост на LED.

Например: Консумацията на електроенергия се намалява наполовина, когато се намалява нивото на яркост с 1 стъпка от най-високата стойност.

Захранване

Използвайте с включения USB кабел (3)



Поддръжка

Повече информация за продукта можете да откриете на www.deltaco.eu.

Свържете се с нас чрез e-mail: help@deltaco.eu.

- 1 Forbind de to flade jævnstrøm stik med hinanden
- 2 Klik nakkepudens klikspænder sammen.
- 3 Forbind USB kablet til en 5V strømkilde.

- 3.1 Valgfrit: Brug en Power bank (ikke inkluderet) som strømkilde for at slippe for løse kabler.
- 3.2 Valgfrit: Brug en USB strømforsyning (ikke inkluderet) som strømkilde for at opnå en stabil strømtilførsel.
Andre USB strømkilder kan også benyttes. Såsom USB-porten på en computer eller bærbar computer.

Fjernbetjeningsknapper

-  = Tænd/Sluk knap
-  = "Auto", aktiverer regnbue LED-tilstand
-  = "Speed +", øger LED-hastigheden
-  = "Speed -", reducerer LED-hastigheden
-  = Øger LED-intensiteten
-  = Reducerer LED-intensiteten
-  = "Mode +", næste LED-tilstand
-  = "Mode -", forrige LED-tilstand
-  = forbindelse-knap, for at forbinde fjernbetjeningen til stolen
-  = Indstillings knap
-  = "R", aktiverer rød LED-tilstand

G = "G", aktiverer grøn LED-tilstand

B = "B", aktiverer blå LED-tilstand

W = "W", aktiverer hvid LED-tilstand

Y = "Y", aktiverer gul LED-tilstand

C = "C", aktiverer turkis LED-tilstand

P = "P", aktiverer lilla LED-tilstand

LED-tilstande

For at skifte imellem de 166 forskellige LED-tilstande tryk på "Mode+" eller "Mode-".

For at skifte imellem de andre 166 LED-tilstande tryk på "Auto" og dernæst på "Mode+" eller "Mode-".

Knap kombinationer

Forbind fjernbetjeningen: Tryk og hold parringsknappen nede i 5 sekunder. LED lyset blinker hurtigt hvidt som bekræftelse.

Afbryd fjernbetjeningen: Tryk og hold parringsknappen nede i 5 sekunder. LED lyset blinker langsomt hvidt som bekræftelse.

Skift farve på knapperne "R", "G" og "B" = Tryk og hold indstillingsknappen nede i 5 sekunder. LED lyset blinker én gang og skifter derefter til statisk hvidt som bekræftelse. Tryk på "R", indtil LED lyset bliver rødt. Dette fungerer for knapperne "R", "G" og "B". Tryk på indstillingerne for at bekræfte farven.

Skift antal LED-lamper: Tryk og hold indstillingsknappen nede i 5 sekunder. LED lyset blinker én gang og skifter derefter til statisk hvidt som bekræftelse. Tryk på "Mode +" for at øge mængden af aktive LED-dioder.

Tryk på "Mode-" for at reducere mængden af aktive LED-dioder.

Strømforbrug

Strømforbruget påvirkes stærkt af lysstyrkeniveauet på LED-dioderne.

Som eksempel: Strømforbruget reduceres til halvdelen, når du reducerer lysstyrkeniveauet et trin ned fra den højeste indstilling.

Strømtilførsel

Brug det medfølgende USB-kabel (3)









Support

Mere produktinformation kan findes på www.deltaco.eu.

Kontakt os via e-mail: help@deltaco.eu.

- 1 Schließen Sie die flachen Gleichstromanschlüsse an.
- 2 Schließen Sie die Schnalle des Nackenkissens an.
- 3 Schließen Sie das USB-Kabel an eine 5-V-Stromversorgung an.
 - 3.1. Optional: Ladegerät (nicht im Lieferumfang enthalten), um Kabel zu vermeiden.
 - 3.2. Optional: Verwenden Sie ein USB-Netzadapter (nicht im Lieferumfang enthalten) als stabile Stromversorgung. Sie können auch andere USB-Netzteile verwenden, z. B. einen Computer oder einen Laptop.

-  = „R“, aktiviert den roten LED-Modus
-  = „G“, aktiviert den grünen LED-Modus
-  = „B“, aktiviert den blauen LED-Modus
-  = „W“, aktiviert den weißen LED-Modus
-  = „Y“, aktiviert den gelben LED-Modus
-  = „C“, aktiviert den türkisfarbenen LED-Modus
-  = „P“, aktiviert den lila LED-Modus

LED-Modi

Um 166 LED-Modi zu durchlaufen, drücken Sie „Mode+“ oder „Mode-“.

Um die anderen 166 LED-Modi zu durchlaufen, drücken Sie „Auto“ und dann „Mode+“ oder „Mode-“.

Fjernbetjeningsknapper

-  = Ein/Aus-Taste
-  = „Auto“ aktiviert den Regenbogen-LED-Modus
-  = „Speed +“ erhöht die LED-Geschwindigkeit
-  = „Speed -“ verringert die LED-Geschwindigkeit
-  = LED-Intensität erhöhen
-  = LED-Intensität verringern
-  = „Mode +“, nächster LED-Modus
-  = „Mode -“, vorheriger LED-Modus
-  = „Pair-Taste“ für Verbindung der Fernbedienung mit dem Stuhl
-  = Taste für Einstellungen

Tastenkombinationen

Fernbedienung anschließen: Halten Sie die pair modus Taste 5 Sekunden lang gedrückt. Zur Bestätigung blinkt die LED schnell weiß.

Fernbedienung trennen: Halten Sie die pair modus Taste 5 Sekunden lang gedrückt. Zur Bestätigung blinkt die LED langsam weiß.

Um die Farbe der Tasten „R“, „G“ und „B“ zu ändern = Halten Sie die Einstellungstaste 5 Sekunden lang gedrückt. Die LED blinkt einmal und wechselt zur Bestätigung zu statischem Weißlicht. Halten Sie „R“ gedrückt, bis die LED rot wird. Das funktioniert für die Tasten „R“, „G“ und „B“. Drücken Sie die Einstelltaste, um die Farbe zu bestätigen.

Anzahl der LED-Leuchten ändern: Halten Sie die Einstellungstaste 5 Sekunden lang gedrückt. Die LED blinkt einmal und wechselt zur Bestätigung zu statischem Weißlicht. Drücken Sie „Mode+“, um die Anzahl der aktiven LED-Leuchten zu erhöhen

Drücken Sie auf „Mode“, um die Anzahl der aktiven LED-Leuchten zu verringern.

Stromverbrauch

Der Stromverbrauch wird stark von der Helligkeit der LED beeinflusst.

Beispiel: Der Energieverbrauch wird um die Hälfte reduziert, indem die höchste Helligkeitsstufe von der höchsten Einstellung in einem Schritt vermindert wird.

Leistung

Verwenden Sie das mitgelieferte USB-Kabel

③



Unterstützung

Weitere Produktinformationen finden Sie unter www.deltaco.eu.

Kontaktieren Sie uns per E-Mail: help@deltaco.eu.

① Connect the flat DC power connectors.

② Connect the neck pillow's buckle.

③ Connect the USB cable to a 5V power supply.

3.1 Optional: Power bank (not included) as a power supply for freedom from cables.

3.2 Optional: Use a USB power adapter (not included) as stable power supply. You can use other USB power supplies as well, such as a computer or laptop.

Remote control buttons

 = On/off button

 = "Auto", activates rainbow LED mode

 = "Speed +", increases LED speed

 = "Speed -", decreases LED speed

 = increase LED intensity

 = decrease LED intensity

 = "Mode +", next LED mode

 = "Mode -", previous LED mode

 = Pair button, to connect remote control to chair

 = Settings button

 = "R", activates red LED mode

 = "G", activates green LED mode

 = "B", activates blue LED mode

 = "B", activates blue LED mode

 = "W", activates white LED mode

 = "Y", activates yellow LED mode

 = "C", activates turquoise LED mode

 = "P", activates purple LED mode

LED modes

To cycle through 166 LED modes press "Mode+" or "Mode-".

To cycle through the other 166 LED modes press "Auto" and then "Mode+" or "Mode-".

Button combinations

Connect remote control: Press and hold the pair button for 5 seconds. LED will flash quickly in white, to confirm.

Disconnect remote control: Press and hold the pair button for 5 seconds. LED will flash slowly in white, to confirm.

Change color of the buttons "R", "G" and "B" : Press and hold the settings button for 5 seconds. LED flashes once and changes to static white to confirm. Keep pressing "R" until the LED becomes red. This works for the buttons "R", "G" and "B". Press the settings button to confirm the color.

Change amount of LED lights: Press and hold the settings button for 5 seconds. LED flashes once and changes to static white to confirm. Press "Mode+" to increase amount of active LED lights.

Power usage

The power usage is strongly affected by the brightness level of the LED.

For example: The power usage is reduced to half as much when decreasing the brightness level with 1 step from the highest setting.

Power

Use with included USB cable 



Support

More product information can be found at www.deltaco.eu.

Contact us by e-mail: help@deltaco.eu.

① Ühendage lamedad AV toiteühendused.

② Ühendage kaelapadja pannel.

③ Ühendage USB-kaabel 5 V toiteallikaga.

3.1 Valikuline: Akupank (ei ole kaasas) kaablivaba toiteallikana.

3.2 Valikuline: Kasutage USB-toiteadapterit (ei ole kaasas) stabiilse toiteallikana. Võite samuti kasutada teisi USB-toiteallikaid, nagu laua- või sülearvuti.

Kaugjuhtimispuldi nupud

 = Sisse/välja nupp

 = „Automaatne“, aktiveerib vikerkaarevärvides valgusdiodi režiimi

 = „Kiirus +“, suurendab valgusdiodi kiirust

 = „Kiirus –“, vähendab valgusdiodi kiirust

 = suurendab valgusdiodi intensiivsust

 = vähendab valgusdiodi intensiivsust

 = „Režiim +“, järgmine valgusdiodi režiim

 = „Režiim –“, eelmine valgusdiodi režiim

 = Sidumisnupp, kaugjuhtimispuldi ühendamiseks tooliga

 = Seadistuste nupp

 = „R“, aktiveerib punase valgusdiodi režiimi

 = „G“, aktiveerib roheline valgusdiodi režiimi

 = „B“, aktiveerib sinise valgusdiodi režiimi

 = „W“, aktiveerib valge valgusdiodi režiimi

 = „Y“, aktiveerib kollase valgusdiodi režiimi

 = „C“, aktiveerib türkiissinise valgusdiodi režiimi

 = „P“, aktiveerib lilla valgusdiodi režiimi

Valgusdiodi režiimid

166 valgusdiodi režiimi vahel liikumiseks vajutage „Režiim +“ või „Režiim –“.

Ülejäänud 166 valgusdiodi režiimi vahel liikumiseks vajutage „Automaatne“ ning seejärel „Režiim +“ või „Režiim –“.

Nupukombinatsioonid

Kaugjuhtimispuldi ühendamine: Vajutage ja hoidke sidumise nuppu 5 sekundit. Valgusdiodid vilgub kinnituseks kiiresti valgelt.

Kaugjuhtimispuldi lahti ühendamine: Vajutage ja hoidke sidumise nuppu 5 sekundit. Valgusdiodid vilgub kinnituseks aeglaselt valgelt.

Nuppude „R“, „G“ ja „B“ värvuse muutmise = Vajutage ja hoidke seadistuste nuppu 5 sekundit. Valgusdiodid vilgub ühe korra ja muutub kinnituseks püsivalt valgeks. Jätkake „R“ vajutamist kuni valgusdiodid muutub punaseks. See töötab nuppudega „R“, „G“ ja „B“. Värvuse kinnitamiseks vajutage seadistuste nuppu.

Valgusdioditulede hulga muutmise: Vajutage ja hoidke seadistuste nuppu 5 sekundit. Valgusdiodid vilgub ühe korra ja muutub kinnituseks püsivalt valgeks. Vajutage aktiivsete valgusdioditulede koguse suurendamiseks „Režiim +“.

Vajutage aktiivsete valgusdioditulede koguse vähendamiseks „Režiim –“.

Toitetarve

Toitetarvet mõjutab tugevalt valgusdiodi ereduse tase.

Näiteks: Vähendades eredust kõrgeimalt seadistuselt 1 astme võrra väheneb toitetarve pooleni.

Toide

Kasutage kaasasoleva USB-kaabliga (3)



Tugi

Täiendavat tooteteavet leiate aadressil www.deltaco.eu.

Võtke meiega ühendust e-posti teel:

help@deltaco.eu.

- 1 Kytke litteät tasavirtaliittimet.
- 2 Asenna selkätyynyn kiinnike paikalleen.
- 3 Kytke USB-kaapeli 5 voltin virtalähteeseen.
 - 3.1 Valinnainen: varavirtalähde (ei tule mukana) mahdollistaa sen, että LED-valoja voi käyttää ilman kaapeleita.
 - 3.2 Valinnainen: virtasovitin (ei tule mukana) tarjoaa kaikkein vakaimman virransyötön. On mahdollista käyttää myös muun tyyppisiä virtalähteitä, esim. pöytäkoneetta tai kannettavaa.

Kaukosäätimen painikkeet

-  = Virtakytkin
-  = "Auto", aktivoi väriaallon
-  = "Speed +", suurentaa värien vaihtumisnopeutta
-  = "Speed -", pienentää värien vaihtumisnopeutta
-  = Suurena kirkkautta
-  = Pienennä kirkkautta
-  = "Mode +", seuraava valaistustila
-  = "Mode -", edellinen valaistustila
-  = Laiteparin muodostuspainike
-  = Asetuspainike
-  = "R", aktivoi kiinteän punaisen värin
-  = "G", aktivoi kiinteän vihreän värin

B = "B", aktivoi kiinteän sinisen värin

W = "W", aktivoi kiinteän valkoisen värin

Y = "Y", aktivoi kiinteän keltaisen värin

C = "C", aktivoi kiinteän turkoosin värin

P = "P", aktivoi kiinteän violetin värin

LED-valojen valaistustilat

Tuolissa on 166 valaistustilaa, joiden välillä voi siirtyä painikkeilla "Mode +" ja "Mode-".

Tämän lisäksi on 166 muuta valaistustilaa, joiden välillä voi siirtyä painamalla ensin painiketta "Auto" ja sen jälkeen painiketta "Mode +" tai "Mode-".

Painikeyhdistelmät

Kaukosäätimen kytkeminen: Pidä laiteparin muodostuspainiketta pohjassa 5 sekunnin ajan.

Tuolin valot vilkuttavat valkoista merkkinä siitä, että kytkeminen onnistui.

Kaukosäätimen kytkennän purkaminen: Pidä laiteparin muodostuspainiketta pohjassa 5 sekunnin ajan. Tuolin valot vilkuttavat valkoista merkkinä siitä, että purkaminen onnistui.

Palauta painikkeiden "R", "G" ja "B" oletusväri: Pidä asetuspainiketta pohjassa 5 sekunnin ajan. LED-valot vilkahtavat, ja niiden väri vaihtuu kiinteään valkoiseen. Jatka haluamasi väripainikkeen ("R", "G" tai "B") painamista, kunnes LED-valot näyttävät sopivaa väriä. Vahvista valinta asetuspainikkeella.

Muuta LED-valojen määrää: Pidä asetuspainiketta pohjassa 5 sekunnin ajan. LED-valot vilkahtavat, ja niiden väri vaihtuu kiinteään valkoiseen. Voit vaihtaa valojen määrää painikkeella "Mode +" ja pienentää sitä painikkeella "Mode-".

Virrankulutus

Virrankulutus vaihtelee sen mukaan, kuinka kirkas valoasetus on valittuna.

Esimerkki: virrankulutus puolittuu, kun kirkkausasetusta pienentää yhden pykälän verran.

Virransyöttö

Käytä mukana tulevaa USB-kaapelia .















Tuotetuki

Tuotteesta on lisätietoja osoitteessa www.deltaco.eu. Tukipalvelun sähköpostiosoite on info@deltaco.fi.

- 1 Branchez les connecteurs d'alimentation CC plats.
- 2 Connectez la boucle de l'oreiller tour de cou.
- 3 Connectez le câble USB à une alimentation 5 V.
 - 3.1 En option : bloc d'alimentation (non fourni) comme source d'alimentation pour vous libérer des câbles.
 - 3.2 En option : Utilisez un adaptateur secteur USB (non fourni) comme source d'alimentation stable. Vous pouvez également utiliser d'autres sources d'alimentation USB, telles qu'un ordinateur ou un ordinateur portable.

Boutons de la télécommande

-  = bouton marche / arrêt
-  = Auto », active le mode DEL arc-en-ciel
-  = Speed + », augmente la vitesse de la DEL.
-  = « Speed - », diminue la vitesse de la DEL
-  = augmente l'intensité de la DEL
-  = diminue l'intensité de la DEL
-  = « Mode + », mode DEL suivant
-  = « Mode - », mode DEL précédent
-  = Bouton d'appairage, pour connecter la télécommande au fauteuil
-  = bouton de paramètres

-  = « R », active le mode DEL rouges
-  = « G », active le mode DEL vertes
-  = « B », active le mode DEL bleues
-  = « W », active le mode DEL blanches
-  = « Y », active le mode DEL jaunes
-  = « C », active le mode DEL turquoise
-  = « P », active le mode DEL violettes

Modes de DEL

Pour parcourir les 166 modes de DEL, appuyez sur « Mode + » ou « Mode - ».

Pour faire défiler les 166 autres modes de DEL, appuyez sur « Auto » puis sur « Mode + » ou « Mode- ».

Combinaisons de boutons

Connecter la télécommande : Pressez et maintenez le bouton appairage pendant 5 secondes. La DEL clignotera rapidement en blanc pour confirmer.

Déconnecter la télécommande : Pressez et maintenez le bouton appairage pendant 5 secondes. La DEL clignotera lentement en blanc pour confirmer.

Changer la couleur des boutons « R », « G » et « B » = Pressez et maintenez le bouton paramètres pendant 5 secondes. La DEL clignote une fois et passe au blanc statique pour confirmer. Continuez à appuyer sur « R » jusqu'à ce que la DEL devienne rouge. Cela fonctionne pour les boutons « R », « G » et « B ». Appuyez sur le bouton de configuration pour confirmer la couleur.

Modifier le nombre de DEL : = Pressez et maintenez le bouton paramètres pendant 5 secondes. La DEL clignote une fois et passe au blanc statique pour

confirmer. Appuyez sur « Mode + » pour augmenter le nombre de DEL actives.

Appuyez sur « Mode - » pour réduire le nombre de DEL actives.

Consommation d'énergie

La consommation d'énergie est fortement affectée par le niveau de luminosité de la DEL.

Par exemple : la consommation d'énergie est réduite de moitié lorsque vous diminuez le niveau de luminosité d'un niveau par rapport au réglage le plus élevé.

Alimentation électrique

Utiliser avec le câble USB fourni (3).



- 1 Csatlakoztassa a lapos DC csatlakozókat.
- 2 Kapcsolja össze a nyakpárna csatját.
- 3 Csatlakoztassa az USB kábelt egy 5V-os áramforráshoz.
 - 3.1 Opcionális: A kábelek kiküszöbölése érdekében áramforrásként használjon külső akkumulátort (ezt a csomag nem tartalmazza).
 - 3.2 Opcionális: Stabil áramforrásként használjon USB-s hálózati adaptert (ezt a csomag nem tartalmazza). Használhat más USB bemenetű áramforrásokat is, például egy számítógépet vagy egy laptopot.

A távirányító gombjai

-  = be- és kikapcsológomb
-  = az „Auto” gomb aktiválja a szivárványszínű LED üzemmódot
-  = a „Speed+” gomb növeli a LED sebességét
-  = A „Speed-” gomb csökkenti a LED sebességét
-  = növeli a LED fényerejét
-  = csökkenti a LED fényerejét
-  = „Mode+” gomb a következő LED üzemmódot
-  = „Mode-” gomb az előző LED üzemmódot
-  = párosító gomb a távirányító és a szék összekapcsolásához
-  = beállítások gomb
-  = az „R” aktiválja a piros LED üzemmódot

- G** = a „G” aktiválja a zöld LED üzemmódot
- B** = a „B” aktiválja a kék LED üzemmódot
- W** = a „W” aktiválja a fehér LED üzemmódot
- Y** = az „Y” aktiválja a sárga LED üzemmódot
- C** = a „C” aktiválja a türkiz LED üzemmódot
- P** = a „P” aktiválja a lila LED üzemmódot

LED üzemmódok

A 166 LED üzemmód futtatásához nyomja meg a „Mode+” vagy a „Mode-” gombot.

A másik 166 LED üzemmód futtatásához nyomja meg az „Auto” gombot, majd a „Mode+” vagy a „Mode-” gombot.

Gombkombinációk

Csatlakozás a távirányítóhoz: Nyomja le 5 másodpercig a párosítás gombot. Sikeres csatlakozáskor a LED gyorsan és féhéren fog felvillanni.

A távirányító csatlakozásának bontásához: Nyomja le 5 másodpercig a párosítás gombot. A kapcsolat bontásakor a LED lassan és féhéren fog felvillanni.

Az „R”, „G” és „B” gombok színének megváltoztatásához: Nyomja le 5 másodpercig a beállítások gombot.. A művelet végrehajtásakor a LED egyszer felvillan, majd folyamatosan féhéren világít. Tartsa lenyomva az „R” gombot addig, amíg a LED pirosra vált. Ugyanígy járjon el az „R”, „G” és „B” gombok esetén. Nyomja meg a beállítások gombot a szín jóváhagyásához.

A LED fények mennyiségének megváltoztatása: Nyomja le 5 másodpercig a beállítások gombot. A művelet végrehajtásakor a LED egyszer felvillan, majd folyamatosan féhéren világít. Nyomja meg a „Mode+” gombot az aktív LED fények számának növeléséhez.

Nyomja meg a „Mode-” gombot az aktív LED fények számának csökkentéséhez.

Energiafogyasztás

Az energiafogyasztást erősen befolyásolja a LED fényereje.

Például: Az energiafogyasztás felére csökken, ha a fényerőt a legmagasabb beállításhoz képest eggyel alacsonyabb fokozatra állítjuk.

Töltés

Használja a csomagban található USB kábelt (3).



Terméktámogatás

További termékinformációt az alábbi honlapon talál: www.deltaco.eu.







Keressen minket e-mail címünkön:

help@deltaco.eu.

- 1 Savienojiet plakanos līdzstrāvas savienotājus.
- 2 Piestipriniet kakla spilvena sprādzi.
- 3 Savienojiet USB kabeli ar 5V strāvas avotu.
 - 3.1 Pēc izvēles: Ārējais akumulators (nav ietverts komplektā) kā strāvas avots, lai samazinātu vadu daudzumu.
 - 3.2 Pēc izvēles: Kā stabilu strāvas avotu izmantojiet USB strāvas adapteru (nav ietverts komplektā).
Varat izmantot arī citus USB strāvas avotus, piemēram, datoru vai klēpj datoru.

A tāvīrānītó gombjai

-  = Ieslēgšanas/izslēgšanas poga
-  = "Auto", aktivizē varavīksnes LED režīmu
-  = "Speed +", palielina LED ātrumu
-  = "Speed -", samazina LED ātrumu
-  = palielina LED intensitāti
-  = samazina LED intensitāti
-  = "Mode +", nākamais LED režīms
-  = "Mode -", iepriekšējais LED režīms
-  = Sapārošanas poga, lai pieslēgtu krēsla tālvadību
-  = Iestatījumu poga
-  = "R", aktivizē sarkana LED režīmu

-  = "G", aktivizē zaļa LED režīmu
-  = "B", aktivizē zila LED režīmu
-  = "W", aktivizē balta LED režīmu
-  = "Y", aktivizē dzeltena LED režīmu
-  = "C", aktivizē tirkīza LED režīmu
-  = "P", aktivizē violeta LED režīmu

LED režīmi

Lai izietu cauri 166 LED režīmiem, piespiediet "Mode+" vai "Mode-".

Lai izietu cauri pārējiem 166 LED režīmiem, piespiediet "Auto" un tad "Mode+" vai "Mode-".

Pogu kombinācijas

Pieslēdziet tālvadību: Nospiediet un 5 sekundes turiet pāra savienojuma pogu. Apstiprinājumam ātri mirgos balts LED.

Atslēdziet tālvadību: Nospiediet un 5 sekundes turiet pāra savienojuma pogu. Apstiprinājumam lēni mirgos balts LED.

Mainiet pogu krāsu "R", "G" un "B" = Nospiediet un 5 sekundes turiet iestatījumu pogu. Apstiprinājumam vienreiz nomirgo un sāk nepārtraukti degt balts LED. Turpiniet spiest "R", līdz LED paliek sarkans. Tas darbojas pogām "R", "G" un "B". Piespiediet iestatījumu pogu, lai apstiprinātu krāsu.

Mainiet LED gaismu skaitu. Nospiediet un 5 sekundes turiet iestatījumu pogu. Apstiprinājumam vienreiz nomirgo un sāk nepārtraukti degt balts LED. Lai palielinātu aktīvo LED gaismu skaitu, piespiediet "Mode+".

Lai samazinātu aktīvo LED gaismu skaitu, piespiediet "Mode-".

Strāvas patēriņš

Strāvas patēriņu ievērojami ietekmē LED spilgtuma līmenis.

Piemēram: Strāvas patēriņš uz pusi samazinās, ja spilgtuma līmeni padara par 1 soli mazāku nekā augstāko iestatījumu.

Jauda

Izmantojiet ar komplektā ietverto USB kabeli (3).



Atbalsts

Vairāk informācijas par precēm atrodama tīmekļa vietnē www.deltaco.eu.

Sazinieties ar mums, izmantojot e-pastu: help@deltaco.eu.

1 Prijunkite plokščias DC maitinimo jungtis.

2 Prijunkite kaklo pagalvės sagtį.

3 Prijunkite USB laidą prie 5V maitinimo šaltinio.

3.1 Pasirinktina: Galite naudoti išorinę bateriją (angl. „Power bank“), jei norite išvengti laidų (baterija nepridedama).

3.2 Pasirinktina: Galite naudoti USB maitinimo adapterį (nepridedamas) kaip nuolatinį maitinimo šaltinį.

Nuotolinio valdymo mygtukai

 = Įjungimo/išjungimo mygtukas

 = „Auto“ suaktyvina vaivorykštinį LED režimą

 = „Speed +“ padidina LED greitį

 = „Speed -“ sumažina LED greitį

 = padidina LED intensyvumą

 = sumažina LED intensyvumą

 = „Mode+“ įjungia kitą LED režimą

 = „Mode-“ grąžina ankstesnį LED režimą

 = Susiejimo mygtukas, skirtas susieti nuotolinio valdymo pultelį su kėde

 = Nustatymų mygtukas

 = „R“ suaktyvina raudonos spalvos LED režimą

 = „G“, aktivizė žaļa LED režimu

 = „B“, aktivizė žila LED režimu

 = „W“, aktivizė balta LED režimu

Y = "Y", aktivizē dzeltena LED režīmu

C = "C", aktivizē tirkīza LED režīmu

P = "P", aktivizē violeta LED režīmu

LED režīmas

Norēdami pāriet per 166 LED režīmus, spauskiet „Mode+“ arba „Mode-“.

Norēdami pāriet per citus 166 LED režīmus, spauskiet „Auto“, o tad „Mode+“ arba „Mode-“.

Mygtukų kombinacijos

Nuotolinio valdymo pultelio prijungimas: paspauskite ir 5 sekundes palaikykite susiejimo mygtuką. LED šviesos greitai sumirksės baltai taip patvirtindamos veiksmą.

Nuotolinio valdymo pultelio atjungimas: paspauskite ir 5 sekundes palaikykite susiejimo mygtuką. LED šviesos lėtai sumirksės baltai taip patvirtindamos veiksmą.

Norėdami pakeisti mygtukų „R“, „G“ ir „B“ spalvą = paspauskite ir 5 sekundes palaikykite nustatymų mygtuką. LED šviesos sumirksi vieną kartą ir pasikeičia į statišką baltą šviesą taip patvirtindamos veiksmą. Toliau spauskite „R“, kol LED šviesos taps raudonos. Šį veiksmą galima atlikti su mygtukais „R“, „G“ ir „B“. Paspauskite nustatymų mygtuką, kad patvirtintumėte spalvą.

LED šviesų kiekio pakeitimas: paspauskite ir 5 sekundes palaikykite nustatymų mygtuką. LED šviesos sumirksi vieną kartą ir pasikeičia į statišką baltą šviesą taip patvirtindamos veiksmą. Paspauskite „Mode+“, kad padidintumėte aktyvių LED šviesų kiekį.

Paspauskite „Mode-“, kad sumažintumėte aktyvių LED šviesų kiekį.

Maitinimas

Naudokite su pridėjamu USB laidu (3).



Pagalba

Daugiau informacijos žiūrėkite www.deltaco.eu.
Susisiekite su mumis el. paštu: help@deltaco.eu.

- 1 Sluit de platte DC voedingsconnectoren aan.
- 2 Sluit de gesp van nekkussen aan.
- 3 Sluit de USB-kabel op de voedingsbron van 5V aan.
 - 3.1 Optioneel: draagbare oplader (niet inbegrepen) als de voedingsbron voor vrijheid van kabels.
 - 3.2 Optioneel: gebruik een USB-stroomadapter (niet inbegrepen) als stabiele voedingsbron. U kunt ook andere USB-voedingsbronnen gebruiken, bijvoorbeeld een computer of een laptop.

Knoppen van afstandsbediening

-  = Aan/uit-knop
-  = "Auto", activeert regenboog LED-stand
-  = "Speed +", verhoogt LED-snelheid
-  = "Speed -", vermindert LED-snelheid
-  = verhoogt LED-intensiteit
-  = vermindert LED-intensiteit
-  = "Mode +", volgende LED-stand
-  = "Mode -", vorige LED-stand
-  = Koppelingsknop, om de afstandsbediening op de stoel aan te sluiten
-  = Instellingenknop
-  = "R", activeert rode LED-stand

-  = "G", activeert groene LED-stand
-  = "B", activeert blauwe LED-stand
-  = "W", activeert witte LED-stand
-  = "Y", activeert gele LED-stand
-  = "C", activeert turquoise LED-stand
-  = "P", activeert paarse LED-stand

LED-standen

Om door 166 LED-standen te draaien druk op de knop "Mode+" of "Mode-".

Om door de overige 166 LED-standen te draaien druk op de knop "Auto" en dan op "Mode+" of "Mode-".

Knoppencombinaties

Afstandsbediening aansluiten: Houd de koppelingsknop 5 seconden ingedrukt. LED knippert snel om de koppeling te bevestigen.

Afstandsbediening loskoppelen: Houd de koppelingsknop 5 seconden ingedrukt. LED knippert langzaam in wit om de loskoppeling te bevestigen.

De kleuren van de knoppen "R", "G" en "B" veranderen = Houd de instellingenknop 5 seconden ingedrukt. LED knippert eenmaal en verandert in wit om de verandering te bevestigen. Houd de knop "R" ingedrukt totdat de LED wordt rood. Dat werkt voor de knoppen "R", "G" en "B". Druk op de instellingenknop om de kleur te bevestigen.

Aantal van LED-lichten veranderen: Houd de instellingenknop 5 seconden ingedrukt. LED knippert eenmaal en verandert in wit om de verandering te bevestigen. Druk op "Mode+" om het aantal van actieve LED-lichten te verhogen.

Stroomverbruik

Het stroomverbruik wordt sterk beïnvloedt door een helderheidsniveau van LED.

Bijvoorbeeld: het stroomverbruik wordt verminderd tot half zo groot als het helderheidsniveau met 1 stap van de hoogste instelling wordt verlaagd.

Stroom

Gebruik met geleverde USB-kabel

Maitinimas

Naudokite su pridedamu USB laidu (3).



Ondersteuning

Voor meer informatie bezoek www.deltaco.eu.

Neem contact met ons op: help@deltaco.eu.

NOR

Trykk og hold inne sammenkoblingsknappen i 5 sekunder.

Trykk og hold inne innstillingsknappen i 5 sekunder.

1 Podłącz płaskie złącza zasilania DC.

2 Zamocuj poduszkę pod kark.

3 Podłącz kabel USB do zasilacza 5V.

3.1 Opcjonalnie: Power bank (nie wchodzi w skład zestawu) jako zasilacz zapewniający wolność od kabli.

3.2 Opcjonalnie: Użyj zasilacza USB (nie wchodzi w skład zestawu) jako stabilnego źródła zasilania.

Możesz również korzystać z innych źródeł zasilania USB, takich jak np. komputer lub laptop.

Przyciski pilota

 = Włącz/Wyłącz

 = „Auto”, aktywuje tęczy tryb LED

 = „Speed +”, zwiększa prędkość LED

 = „Speed +”, zmniejsza prędkość LED

 = zwiększa intensywność LED

 = zmniejsza intensywność LED

 = „Mode +”, następny tryb LED

 = „Mode +”, poprzedni tryb LED

 = Przycisk parowania, podłącz pilot do fotela

 = Przycisk ustawień

 = „R”, aktywuje czerwony tryb LED

 = „G”, aktywuje zielony tryb LED

B = „B”, aktywuje niebieski tryb LED

W = „W”, aktywuje biały tryb LED

Y = „Y”, aktywuje żółty tryb LED

C = „C”, aktywuje turkusowy tryb LED

P = „P”, aktywuje fioletowy tryb LED

Tryby LED

Aby przejść przez 166 trybów LED, naciśnij „Mode +” lub „Mode-”.

Aby przejść przez inne 166 trybów LED, naciśnij „Auto”, a następnie „Mode +” lub „Mode-”.

Kombinacje przycisków

Podłącz pilot: Naciśnij i przytrzymaj przycisk parowania przez 5 sekund. Dioda LED szybko zamiga na biało, aby potwierdzić.

Odłącz pilot: Naciśnij i przytrzymaj przycisk parowania przez 5 sekund. Dioda LED powoli zamiga na biało, aby potwierdzić.

Zmiana koloru przycisków „R”, „G” i „B” = Naciśnij i przytrzymaj przycisk ustawień przez 5 sekund. Dioda LED raz mignie i zmieni kolor na biały, aby potwierdzić. Naciśnij „R”, aż dioda LED zmieni kolor na czerwony. To działa dla przycisków „R”, „G” i „B”. Naciśnij przycisk ustawień, aby zatwierdzić kolor.

Zmiana ilości świateł LED: Naciśnij i przytrzymaj przycisk ustawień przez 5 sekund. Dioda LED raz mignie i zmieni kolor na biały, aby potwierdzić. Naciśnij „Mode+”, aby zwiększyć ilość aktywnych świateł LED. Naciśnij „Mode-”, aby zmniejszyć ilość aktywnych świateł LED.

Zużycie energii

Poziom jasności LEDów ma duży wpływ na zużycie energii.

Na przykład: Zużycie energii zmniejsza się o połowę, gdy zmniejszamy poziom jasności o 1 w stosunku do najwyższego ustawienia.

Zasilanie

Używaj z załączonym kablem USB (E).



Pomoc





Więcej informacji o produkcie można znaleźć na stronie www.deltaco.eu.

Skontaktuj się z nami poprzez e-mail: help@deltaco.eu.

- 1 Conecte los conectores de alimentación de CC.
- 2 Conecte la hebilla de la almohadilla de cuello.
- 3 Conecte el cable USB a una fuente de alimentación de 5V.
 - 3.1 Opcional: banco de alimentación (no incluido) como fuente de alimentación sin cables.
 - 3.2 Opcional: adaptador de alimentación USB (no incluido) como fuente de alimentación continua.
También puede utilizar otras fuentes de alimentación USB, como un ordenador de mesa o un ordenador portátil.

Botones de control remoto

-  = botón de Encender/Apagar
-  = "Auto", activar el modo LED arco iris
-  = "Speed +", aumentar la velocidad de LED
-  = "Speed -", disminuir la velocidad de LED
-  = aumentar la intensidad de LED
-  = disminuir la intensidad de LED
-  = "Mode +", modo LED siguiente
-  = "Mode -", modo LED anterior
-  = Botón para conectar el control remoto con la silla.
-  = Botón de configuración
-  = "R", activa modo de LED rojo
-  = "G", activa modo de LED verde

-  = "B", activa modo de LED azul
-  = "W", activa modo de LED blanco
-  = "Y", activa modo de LED amarillo
-  = "C", activa modo de LED celeste
-  = "P", activa modo de LED rosa

Modos de LED

Para pasar por 166 modos de LED, presione "Modo +" o "Modo-".

Para pasar por los otros 166 modos de LED, presione "Auto" y luego "Modo +" o "Modo-".

Combinaciones de botones

Para conectar el control remoto: Pulse y mantenga presionado el botón de emparejamiento durante 5 segundos. El LED parpadeará rápidamente con luz blanca para confirmar.

Desconectar el control remoto: Pulse y mantenga presionado el botón de emparejamiento durante 5 segundos. El LED parpadeará lentamente con luz blanca para confirmar.

Para cambiar el color de los botones "R", "G" y "B" = Pulse y mantenga presionado el botón de configuración durante 5 segundos. El LED parpadea una vez y la luz blanca se queda sin parpadear para confirmar. Mantenga presionado el botón "R" hasta que el LED se vuelva rojo. Esto funciona para los botones "R", "G" y "B". Pulse el botón de configuración para confirmar el color.

Para cambiar la cantidad de luces LED: Pulse y mantenga presionado el botón de configuración durante 5 segundos. El LED parpadea una vez y la luz blanca se queda sin parpadear para confirmar. Presione "Modo +" para aumentar la cantidad de luces LED activas.

Consumo de energía

El consumo de energía está condicionado por el nivel de brillo de LED.

Por ejemplo: el uso de energía se reduce a la mitad cuando se reduce el nivel de brillo en 1 nivel desde la configuración más alta.

Energía

Conectarse con cable USB incluido (3).



Servicio técnico

Más información en la página web
www.deltaco.eu.

Contacta con nosotros por correo electrónico:
help@deltaco.eu.

- 1 Anslut de platta strömkontakterna (Likström).
- 2 Koppla ihop nackkuddens spänne.
- 3 Anslut USB-kabeln till en 5V-strömkälla.
 - 3.1 Valfritt: power bank (ingår ej) som strömförsörjning för att vara fri från kablar.
 - 3.2 Valfritt: Använd en USB-strömadapter (ingår ej) för stabil strömförsörjning.

Du kan också använda andra USB-strömförsörjningskällor, till exempel en dator eller en bärbar dator.

Fjärrkontrollens knappar

-  = På/av-knapp
-  = "Auto", aktiverar lysdiodernas regnbågsläge
-  = "Speed +", ökar lysdiodernas hastighet
-  = "Speed -", minskar lysdiodernas hastighet
-  = öka lysdiodernas intensitet
-  = minska lysdiodernas intensitet
-  = "Mode +", nästa lysdiodläge
-  = "Mode -", föregående lysdiodläge
-  = Parkopplingsknapp, för att ansluta fjärrkontrollen till stolen
-  = Inställningsknapp
-  = "R", aktiverar rött lysdiodläge
-  = "G", aktiverar grönt lysdiodläge

B = "B", aktiverar blått lysdiodläge

W = "W", aktiverar vitt lysdiodläge

Y = "Y", aktiverar gult lysdiodläge

C = "C", aktiverar turkost lysdiodläge

P = "P", aktiverar lila lysdiodläge

Lysdiodlägen

För att gå igenom 166 lysdiodlägen trycker du på "Mode +" eller "Mode-".

För att gå igenom de andra 166 lysdiodlägena trycker du på "Auto" och sedan "Mode +" eller "Mode-".

Knappkombinationer

Anslut fjärrkontrollen: Tryck och håll ner parkopplingsknappen i 5 sekunder. Lysdioden bekräftar genom att blinka snabbt i vitt.

Koppla bort fjärrkontrollen: Tryck och håll ner parkopplingsknappen i 5 sekunder. Lysdioden bekräftar genom att blinka långsamt i vitt.

Ändra färg på knapparna "R", "G" och "B" = Tryck och håll ner inställningsknappen i 5 sekunder. Lysdioden blinkar en gång och ändrar till statisk vit för att bekräfta. Fortsätt trycka på "R" tills lysdioden lyser rött. Detta fungerar för knapparna "R", "G" och "B". Tryck på inställningsknappen för att bekräfta färgen.

Ändra mängden lysdioder: = Tryck och håll ner inställningsknappen i 5 sekunder. Lysdioden bekräftar genom att blinka en gång och ändrar till statisk vit. Tryck på "Mode +" för att öka mängden aktiva lysdioder. Tryck på "Mode-" för att minska antalet aktiva lysdioder.

Strömförbrukning

Strömförbrukningen påverkas starkt av lysdiodernas ljusstyrka.

Till exempel: Strömförbrukningen minskas till hälften så mycket när du minskar ljusstyrkans nivå med ett steg från högsta inställningen.

Strömförsörjning

Använd medföljande USB-kabel (3).



Support

Mer produktinformation finns på www.deltaco.eu.

Kontakta oss via e-post: help@deltaco.eu.



Maximum RF output (EIRP): <20dBm.
RF: 2,4 GHz

DAN

FORENKLET EU-OVERENSSTEMMELSESERKLÆRING

Den forenklede EU-overensstemmelseerklæring, som omhandlet i artikel 10, stk. 9, udformes som følger: Hermed erklærer DistIT Services AB, at radioudstyrstypen trådløse enhed er i overensstemmelse med direktiv 2014/53/EU. EU-overensstemmelseerklæringens fulde tekst kan findes på følgende internetadresse: Alle dokumenter kan findes på produktets specifikke hjemmeside. For at få adgang til det gå til: <https://www.deltaco.se/produkter/xx> (bare skift xx til varenummeret, for eksempel <https://www.deltaco.se/produkter/TWS-111>).

Klik derefter på fanen "Info/Certifikat".

DEU

VEREINFACHTE EU-KONFORMITÄTSEERKLÄRUNG

Die vereinfachte EU-Konformitätserklärung gemäß Artikel 10 Absatz 9 hat folgenden Wortlaut: Hiermit erklärt DistIT Services AB, dass der Funkanlagentyp drahtlose Gerät der Richtlinie 2014/53/EU entspricht. Der vollständige Text der EU-Konformitätserklärung ist unter der folgenden Internetadresse verfügbar: <https://www.deltaco.se/produkter>

Alle Konformitätserklärungen finden Sie auf der spezifischen Website des Produkts. Um darauf zuzugreifen, gehen Sie zu <https://www.deltaco.se/produkter/xx> (ändern Sie einfach xx in die Artikelnummer, zum Beispiel <https://www.deltaco.se/produkter/TWS-111>). Klicken Sie dann auf den Tab „Info/Zertifikat“.

ELL

ΑΠΛΟΥΣΤΕΥΜΕΝΗ ΔΗΛΩΣΗ ΣΥΜΜΟΡΦΩΣΗΣ ΕΕ

Η απλουστευμένη δήλωση συμμόρφωσης ΕΕ που αναφέρεται στο άρθρο 10 παράγραφος 9 έχει ως εξής: Με την παρούσα ο/η DistIT Services AB, δηλώνει ότι ο ραδιοεξοπλισμός ασύρματη συσκευή πληροί την οδηγία 2014/53/ΕΕ. Το πλήρες κείμενο της δήλωσης συμμόρφωσης ΕΕ διατίθεται στην ακόλουθη ιστοσελίδα στο διαδίκτυο:

Όλα τα έγγραφα είναι διαθέσιμα στον ειδικό ιστότοπο του προϊόντος, για πρόσβαση σε αυτόν πατήστε τον σύνδεσμο: <https://www.deltaco.se/produkter/xx> (απλώς αλλάξτε το xx στον αριθμό του προϊόντος, για παράδειγμα <https://www.deltaco.se/produkter/TWS-111>).

Στη συνέχεια, πατήστε το "Info/Certifikat".

ENG

SIMPLIFIED EU DECLARATION OF CONFORMITY

The simplified EU declaration of conformity referred to in Article 10(9) shall be provided as follows: Hereby, DistIT Services AB declares that the radio equipment type wireless device is in compliance with Directive 2014/53/EU. The full text of the EU declaration of conformity is available at the following internet address:

All DoC's can be found the product's specific website, to access it go to: <https://www.deltaco.se/produkter/xx> (just change xx to the article number, for example <https://www.deltaco.se/produkter/TWS-111>)

Then click on the tab "Info/Certifikat".

EST

LIHTSUSTATUD ELI VASTAVUSDEKLARATSIOON

Artikli 10 lõikes 9 osutatud lihtsustatud vastavusdeklaratsioon esitatakse järgmisel kujul: Käesolevaga deklareerib DistIT Services AB, et käesolev raadioseadme tüüp juhtmeta sidet kasutav seade vastab direktiivi 2014/53/EL nõuetele. ELi vastavusdeklaratsiooni täielik tekst on kättesaadav järgmisel internetiaadressil:

Kõik vastavusdeklaratsioonid on leitavad toote spetsiifiliselt veebisaidilt, sellele ligi pääsemiseks minge: <https://www.deltaco.se/produkter/xx> (lihtsalt asendage xx artikli numbriga, näiteks <https://www.deltaco.se/produkter/TWS-111>).

Seejärel klõpsake vahekaardile „Info/Certifikat“.

FIN

YKSINKERTAISTETTU EU-VAATIMUSTENMUKAISUUSVAKUUTUS

Edellä 10 artiklan 9 kohdassa tarkoitettu yksinkertaistettu EU-vaatimustenmukaisuusvakuutus on annettava seuraavasti: DistIT Services AB vakuuttaa, että radiolaitetyypin langaton laite on direktiivin 2014/53/EU mukainen. EU-vaatimustenmukaisuusvakuutuksen täysimittainen teksti on saatavilla seuraavassa internetosoitteessa:

Kaikki vaatimustenmukaisuustodistukset ovat tuotekohtaisella sivulla. Pääset tietoihin, kun näppäilet osoitteeksi seuraavan: <https://www.deltaco.se/produkter/xx> (vaihdä xx tuotenumeroon, esim. <https://www.deltaco.se/produkter/TWS-111>). Siirry sen jälkeen välilehdelle "Info/Certifikat".

FRA

DECLARATION UE DE CONFORMITE SIMPLIFIEE

La déclaration UE de conformité simplifiée visée à l'article 10, paragraphe 9, est établie comme suit: Le soussigné, DistIT Services AB, déclare que l'équipement radioélectrique du type appareil sans fil est conforme à la directive 2014/53/UE. Le texte complet de la déclaration UE de conformité est disponible à l'adresse internet suivante:

Toutes les déclarations de conformité se trouvent sur le site web spécifique du produit. Pour y accéder, allez à l'adresse suivante : <https://www.deltaco.se/produkter/xx> (remplacez simplement xx par la référence de l'article, par exemple <https://www.deltaco.se/produkter/TWS-111>).

Cliquez ensuite sur l'onglet « Info/Certificat ».

HUN

EGYSZERŰSÍTETT EU-MEGFELELŐSÉGI NYILATKOZAT

A 10. cikk (9) bekezdésében említett egyszerűsített megfelelőségi nyilatkozat szövege a következő: DistIT Services AB igazolja, hogy a vezeték nélküli eszköz típusú rádióberendezés megfelel a 2014/53/EU irányelvnek. Az EU-megfelelőségi nyilatkozat teljes szövege elérhető a következő internetes címen:

Az összes dokumentum megtalálható a termékspecifikus webhelyen, mely a <https://www.deltaco.se/produkter/xx> címen érhető el (egyszerűen csak cserélje ki a sor végi xx-et a termék típusszámára, például: <https://www.deltaco.se/produkter/TWS-111>).

Ezt követően nyomja meg az „Info/Certifikat” fület.

LAV

VIENKĀRŠOTA ES ATBILSTĪBAS DEKLARĀCIJA

Vienkāršota ES atbilstības deklarācija saskaņā ar 10. panta 9. punktu ir šāda: Ar šo DistIT Services AB deklarē, ka radioiekārta bezvadu ierīce atbilst Direktīvai 2014/53/ES. Pilns ES atbilstības deklarācijas teksts ir pieejams šādā interneta vietnē:

Visus DoC var atrast produkta īpašajā tīmekļa vietnē, lai tai piekļūtu, apmeklējiet: <https://www.deltaco.se/produkter/xx> (vienkārši mainiet xx uz izstrādājuma numuru, piemēram, <https://www.deltaco.se/produkter/TWS-111>).

Pēc tam noklikšķiniet uz cilnes "Info/Certifikat".

LIT

SUPAPRASTINTA ES ATITIKTIES DEKLARACIJA

Supaprastinta ES atitikties deklaracija, nurodyta 10 straipsnio 9 dalyje, suformuluojama taip: Aš, DistIT Services AB, patvirtinu, kad radijo įrenginių tipas belaidis prietaisas atitinka Direktyvą 2014/53/ES. Visas ES atitikties deklaracijos tekstas prieinamas šiuo interneto adresu:

Atitikties deklaraciją (angl. "Declaration of Conformity") galima atsisiųsti iš produkto puslapio adresu <https://www.deltaco.se/produkter/xx> (adrese vietoje xx įrašykite prekės modelį, pavyzdžiui, <https://www.deltaco.se/produkter/TWS-111>). Tada paspauskite "Info/Certifikat".

NLD

VEREENVOUDIGDE EU-CONFORMITEITSVERKLARING

De in artikel 10, lid 9, bedoelde vereenvoudigde EU-conformiteitsverklaring wordt als volgt geformuleerd: Hierbij verklaar ik, DistIT Services AB, dat het type radioapparatuur draadloze apparaat conform is met Richtlijn 2014/53/EU. De volledige tekst van de EU-conformiteitsverklaring kan worden geraadpleegd op het volgende internetadres:

Alle DoC's zijn te vinden op de specifieke website van het product, ga naar: <https://www.deltaco.se/produkter/xx> (wijzig gewoon xx in het artikelnummer, bijvoorbeeld <https://www.deltaco.se/produkter/TWS-111>).

Klik vervolgens op het tabblad "Info/Certifikat".

NOR

See other languages.

Alle dokumenter finner du på produktets spesifikke nettside, for å få tilgang til den gå til: <https://www.deltaco.no/produkter/xx> (bare endre xx til artikkelnummeret, for eksempel <https://www.deltaco.no/produkter/TWS-111>).

Klikk deretter på fanen "Info/Sertifikater" som du finner rett under pris og lagerstatus.

POL

UPROSZCZONA DEKLARACJA ZGODNOŚCI UE

Uproszczoną deklarację zgodności UE, o której mowa w art. 10 ust. 9, należy podać w następujący sposób: DistIT Services AB niniejszym oświadcza, że typ urządzenia radiowego urządzenie bezprzewodowe jest zgodny z dyrektywą 2014/53/UE. Pełny tekst deklaracji zgodności UE jest dostępny pod następującym adresem internetowym:

Wszystkie dokumenty DOC można znaleźć na stronie internetowej danego produktu. Aby uzyskać do niej dostęp, przejdź do: <https://www.deltaco.se/produkter/xx> (po prostu zmień xx na numer artykułu, np. <https://www.deltaco.se/produkter/TWS-111>).

Następnie kliknij w zakładkę „Info/Certyfikat”.



POR

DECLARAÇÃO UE DE CONFORMIDADE SIMPLIFICADA

A declaração UE de conformidade simplificada a que se refere o artigo 10.o, n.o 9, deve conter os seguintes dados: O(a) abaixo assinado(a) DistIT Services AB declara que o presente tipo de equipamento de rádio dispositivo sem fios está em conformidade com a Diretiva 2014/53/UE. O texto integral da declaração de conformidade está disponível no seguinte endereço de Internet:

Todos os documentos podem ser encontrados no site específico do produto, para aceder ao mesmo: <https://www.deltaco.se/produkter/xx> (basta mudar xx para o número do artigo, por exemplo <https://www.deltaco.se/produkter/TWS-111>).

Depois clique no separador "Info/Certificado".

SPA

DECLARACIÓN UE DE CONFORMIDAD SIMPLIFICADA

La declaración UE de conformidad simplificada a que se refiere el artículo 10, apartado 9, se ajustará a lo siguiente: Por la presente, DistIT Services AB declara que el tipo de equipo radioeléctrico dispositivo inalámbrico es conforme con la Directiva 2014/53/UE.

El texto completo de la declaración UE de conformidad está disponible en la dirección Internet siguiente: <https://www.deltaco.se/produkter>

Puede encontrar todos los DoC en la página web del producto, para acceder entre a: <https://www.deltaco.se/produkter/xx> (simplemente cambie xx al número de artículo, por ejemplo <https://www.deltaco.se/produkter/TWS-111>).

A continuación, haga clic en la pestaña «Info/Certificado».

SWE

FÖRENKLAD EU-FÖRSÄKRAN OM ÖVERENSSTÄMMELSE

Den förenklade EU-försäkran om överensstämmelse som avses i artikel 10.9 ska lämnas in enligt följande: Härmed försäkrar DistIT Services AB att denna typ av radioutrustning trådlös enhet överensstämmer med direktiv 2014/53/EU. Den fullständiga texten till EU-försäkran om överensstämmelse finns på följande webbadress:

Alla DoC:s finns på produktens specifika hemsida, för att komma åt den gå till: <https://www.deltaco.se/produkter/xx> (byt bara ut xx till artikelnumret, till exempel <https://www.deltaco.se/produkter/TWS-111>)

Klicka sedan på fliken "Info/Certifikat".

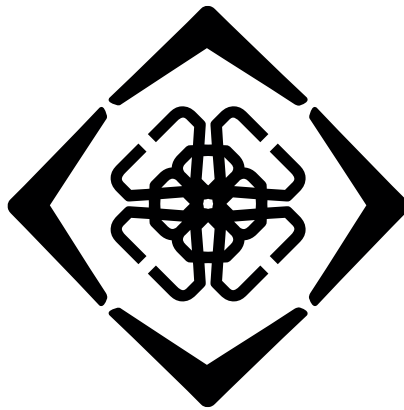

DELTACO GAMING

FREE SUPPORT

- ENG help@deltaco.eu
- SWE help@deltaco.se (0200-877771)
- FIN info@deltaco.fi (020 712 0390)
- DAN help@deltaco.dk
- NOR help@deltaco.no

www.deltacogaming.com / Made in China

DistIT Services AB, Glasfiberгатan 8, 125 45 Älvsjö, Sweden

DistIT Services AB, Suite 89, 95 Mortimer Street, London, W1W7GB, England