

Istruzioni per l'uso

DIGITRADIO 650

Radio digitale hi-fi all-in-one con lettore CD, streaming musicale e ricarica wireless



TechniSat

1 Illustrazioni

1.1 Vista frontale

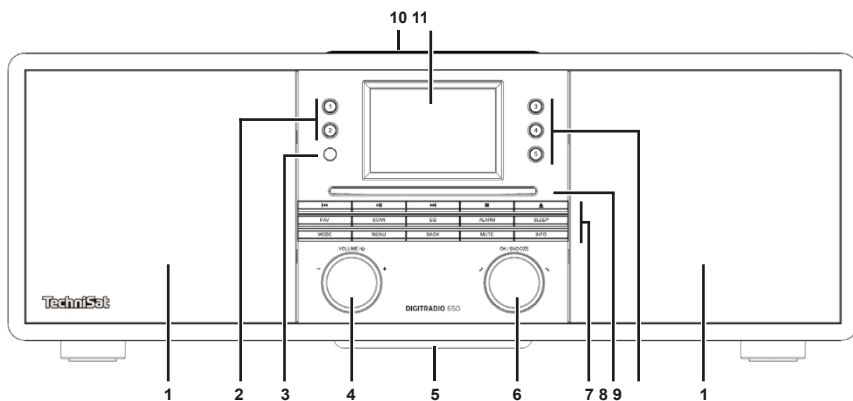



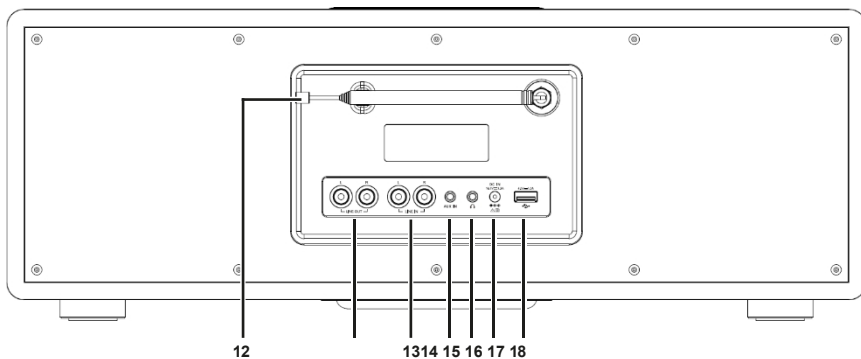

1.2 Vista posteriore



- | | | | |
|---|--|----|---|
| 1 | Altoparlante | 11 | Display da 3,5 pollici |
| 2 | Pulsanti di selezione diretta 1, 2 | 12 | Antenna telescopica |
| 3 | Ricevitore 3IR | 13 | LINE OUT (uscita analogica R/L) |
| 4 | VOLUME  | 14 | LINE-IN (ingresso analogico R/L) |
| 5 | Subwoofer | 15 | AUX IN (ingresso analogico jack 3,5 mm) |
| 6 | OK/SNOOZE | 16 | Collegamento per cuffie (3,5 mm) |
| 7 | Tasti funzione | 17 | Collegamento all'alimentazione DC IN |
| 8 | Slot per CD | 18 | Presa USB |
- 9 Pulsanti di selezione diretta 3-5
10 Padiglione di ricarica wireless

Tasti funzione:

	Traccia precedente/ricerca
	Traccia successiva/ricerca
	Riproduzione/pausa
	Riproduzione Stop
	Pulsante di espulsione del CD (Eject)
FAV	Memoria preferita
SCANSIONE	Scansione del canale
EQ	Equalizzatore
SVEGLIA	Sveglia
SONNO	Timer per il sonno
MODO	Commutazione della sorgente
MENU	Menu principale
BACK	Menu indietro/uscita
MUTE	Silenziamento del suono
INFO	Informazioni sul display dell'interruttore

1.3 Telecomando

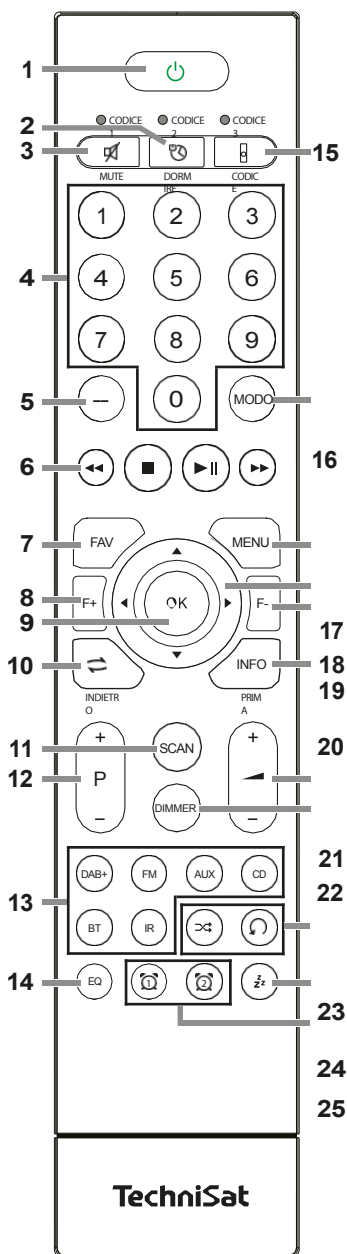

- 1 **On/Standby**
- 2 **Timer SLEEP**
- 3 **MUTE** silenziamento del suono
- 4 **Tasti numerici 1-10 (0=10)**
- 5 **Senza funzione**
- 6 **Pulsanti di riproduzione:**
 - ◀◀ **Traccia precedente/ricerca**
 - ▶▶ **Traccia successiva/ricerca**
 - **Riproduzione/pausa**
 - **Riproduzione Stop**
- 7 **Memoria FAV Preferiti**
- 8 **F+ Cartella+**
- 9 **OK** Conferma la selezione/ Salva
- 10 **INDIETRO**
- 11 **Avvia la ricerca SCAN**
- 12 **P +/-** Selezione canale/elenco canali
- 13 **Selezione della fonte**
- 14 **EQ** Equalizzatore
- 15 **CODICE***
- 16 **MODE** Selezione della sorgente
- 17 **MENU** Menu dispositivo
- 18 **Tasti freccia**
- 19 **F-** Cartella-
- 20 **INFO**
- 21 **Volume +/-**
- 22 **DIMMER** Luminosità del display
- 23 **Mischia / Ripeti**
- 24 **SNOOZE** Snooze
- 25 **Sveglia 1 / Sveglia 2**

2 Indice dei contenuti

1	Figure	2
1.1	Vista frontale	2
1.2	Vista posteriore	2
1.3	Telecomando	4
2	Indice dei contenuti	5
3	Istruzioni di sicurezza	9
3.1	Caratteri e simboli utilizzati	9
3.2	Uso previsto	10
3.3	I destinatari di queste istruzioni per l'uso	10
3.4	Manipolazione sicura del DIGITRADIO 650	10
4	Informazioni legali	13
4.1	Note di servizio	14
5	Descrizione del DIGITRADIO 650	15
5.1	Lo scopo della consegna	15
5.2	Le caratteristiche speciali del DIGITRADIO 650	15
6	Preparare il DIGITRADIO 650 per il funzionamento	15
6.1	Impostazione dell'apparecchio	15
6.2	Allinea l'antenna	16
6.3	Collegamento dell'alimentatore.....	16
6.4	Inserisci le BaGerie nel telecomando	17
6.5	Collega le cuffie	17
6.6	Riproduzione di musica su dispositivi esterni	17
7	Funzioni generali del dispositivo	17
7.1	Accendere il dispositivo	18
7.2	Spegni il dispositivo	18
7.3	Utilizzo del dispositivo con il telecomando.....	18
7.4	Impostazione del volume	18
7.5	Attivare il muto	18
7.6	Schermate di richiamo	19
7.7	Indicazione del display	19
8	Funzionamento del menu	19
8.1	Selezione della fonte	20
9	Radio e podcast su Internet	20
9.1	Elenco dei canali.....	20
9.2	Aggiungi le stazioni radio Internet ai tuoi preferiti	21
9.3	Selezionare un canale preferito	21
9.4	Cancellare la memoria di una posizione del programma	21
10	Spotify Connect	21
11	Amazon Music	21

12	Riproduzione di musica (supporti USB)	22
12.1	Riproduci i media	22
12.2	Funzione di ripetizione.....	22
13	Radio DAB+	23
13.1	Cos'è il DAB+	23
13.2	Attivare la ricezione radio DAB+	23
13.3	Esegui la ricerca	23
13.3.1	Ricerca manuale.....	23
13.4	Richiama l'elenco dei canali	24
13.5	Salvataggio delle stazioni DAB+	24
13.6	Selezione delle stazioni programmate.....	24
13.7	Cancellare la memoria di una posizione del programma	24
13.8	Potenza del segnale	24
13.9	Etichetta dinamica Plus	25
13.10	Imposta DRC.....	25
13.11	Elimina le stazioni inattive.....	25
13.12	Regola l'ordine dei canali.....	26
14	Radio FM	26
14.1	Attiva la modalità radio FM	26
14.2	Ricezione FM con informazioni RDS.....	26
14.3	Impostazione manuale della frequenza di trasmissione	26
14.4	Ricerca automatica	26
14.5	Imposta mono/stereo.....	27
14.6	Salvataggio delle stazioni FM	27
14.7	Selezione delle stazioni programmate.....	27
14.8	Cancellare la memoria di una posizione del programma.....	28
15	Bluetooth	28
15.1	Attiva la modalità Bluetooth	28
15.2	Accoppiamenti	28
15.3	Riproduci la musica.....	28
16	Riproduzione di CD audio/MP3	29
16.1	Informazioni generali sui CD/ CD MP3.....	29
16.2	Quali dischi puoi utilizzare	30
16.3	Riproduci il CD	30
16.4	Titolo del set	30
16.5	Ricerca veloce	31
16.6	Funzione di ripetizione.....	31
16.7	Programmazione della riproduzione	31
17	Ingresso audio	31
18	Funzioni avanzate	32
18.1	Funzione Sleep.....	32
18.2	Sveglia.....	32
18.2.1	Impostazione dell'ora della sveglia	32
18.2.2	Spegni la sveglia dopo l'allarme	33

18.2.3	Spegni la sveglia.....	33
18.2.4	Funzione Snooze.....	34
19	Funzione di ricarica per dispositivi esterni.....	34
19.1	Ricarica via cavo di dispositivi esterni	34
19.2	Ricarica wireless di dispositivi esterni.....	34
20	Impostazioni del sistema.....	34
20.1	Equalizzatore	35
20.1.1	Impostazione EQ personalizzata	35
20.2	Qualità del flusso audio	35
20.3	Impostazioni Internet.....	35
20.3.1	Assistente di rete.....	36
20.3.2	Connessione WPS	36
20.3.3	Ulteriori informazioni sulla connessione di rete.....	36
20.4	Impostazioni di tempo	37
20.5	Lingua	37
20.6	Impostazione di fabbrica	38
20.7	Aggiornamento Sokware	38
20.8	Installazione guidata	38
20.9	Info.....	40
20.10	Illuminazione del display	40
20.11	Informazioni sulla protezione dei dati	40
21	Pulizia.....	40
22	Eliminare gli errori	41
23	Dati tecnici / informazioni sul produttore	42
24	Istruzioni per lo smaltimento.....	43

Prefazione

Cari clienti,

Grazie per aver acquistato la radio di fascia alta DIGITRADIO 650 di TechniSat.

Queste istruzioni per l'uso hanno lo scopo di aiutarti a familiarizzare con le numerose funzioni del tuo nuovo dispositivo e a sfruttarle al meglio. Ti aiuteranno a utilizzare DIGITRADIO 650 in modo sicuro e corretto.

È destinato a chiunque si occupi dell'installazione, del collegamento, del funzionamento, della pulizia o dello smaltimento della radio. Conserva le istruzioni per l'uso in un luogo sicuro per poterle consultare in futuro.

Puoi trovare l'ultima versione delle istruzioni per l'uso nell'area download del tuo prodotto sul sito web di TechniSat www.technisat.de.

Abbiamo scritto le istruzioni per l'uso nel modo più chiaro possibile e le abbiamo mantenute il più concise possibile.

Ti auguriamo un buon utilizzo del tuo TechniSat
DIGITRADIO 650!

Tuo

Team TechniSat

3 Istruzioni di sicurezza

3.1 Caratteri e simboli utilizzati



Indica un'istruzione di sicurezza che, se ignorata, può causare gravi lesioni o morte. Rispetta i seguenti segnali:

PERICOLO - Ferite gravi con conseguenze fatali

AVVERTENZA - Lesioni gravi, con possibile rischio di morte

ATTENZIONE - Lesioni



Indica una nota che devi rispettare per evitare difetti del dispositivo, perdita/abuso di dati o funzionamento involontario. Descrive inoltre le funzioni aggiuntive del dispositivo.



Attenzione alla tensione elettrica. Segui tutte le istruzioni di sicurezza per evitare scosse elettriche. Non aprire mai l'apparecchio.



Uso interno - Gli apparecchi con questo simbolo sono adatti solo per l'uso interno.



Classe di protezione II - Gli apparecchi elettrici in classe di protezione II sono apparecchi elettrici che presentano un isolamento continuo doppio e/o rinforzato e nessuna opzione di connessione per un conduttore di protezione. L'involucro di un apparecchio elettrico isolato di classe di protezione II può formare parzialmente o completamente l'isolamento aggiuntivo o rinforzato.



Il tuo apparecchio ha il marchio CE e soddisfa tutti gli standard europei richiesti.



I dispositivi/apparecchiature elettroniche non rientrano nei rifiuti domestici, ma devono essere smaltiti correttamente in conformità alla Direttiva 2012/19/UE del Parlamento Europeo e del Consiglio del 4 luglio 2012 sui rifiuti di apparecchiature elettriche ed elettroniche (RAEE). Alla fine del suo ciclo di vita, ti preghiamo di portare questo dispositivo presso i punti di raccolta pubblici designati per lo smaltimento. Prima di smaltire il dispositivo, è necessario rimuovere le BaGerie e smaltirle separatamente dal dispositivo stesso.



Rispetta tutte le note e le istruzioni di sicurezza contenute in queste istruzioni per l'uso. Conserva le istruzioni per l'uso in un luogo sicuro per poterle consultare in futuro. Trasmetti le istruzioni per l'uso all'acquirente quando vendi l'apparecchio.



Simbolo della corrente continua. Questo dispositivo funziona con corrente continua e/o converte la corrente alternata in corrente continua.

32 Uso previsto

Il dispositivo è progettato per ricevere e riprodurre programmi radiofonici via DAB+, FM e internet. Inoltre, i contenuti musicali possono essere trasmessi in streaming a dispositivi esterni tramite una connessione di rete WLAN, il lettore CD integrato o una connessione Bluetooth. Il dispositivo può essere utilizzato solo con gli accessori in dotazione (adattatore di rete, BaGerien, cavo, antenna, ecc.). Qualsiasi altro utilizzo di questi accessori non è consentito. Il dispositivo è progettato per uso privato e non è adatto a scopi commerciali. Qualsiasi altro uso è da considerarsi improprio!

33 I destinatari di queste istruzioni per l'uso

Le istruzioni per l'uso sono destinate a tutti coloro che installano, utilizzano, puliscono o smaltiscono l'apparecchio.

34 Manipolazione sicura del DIGITRADIO 650

Rispetta le seguenti istruzioni per ridurre al minimo i rischi per la sicurezza, evitare danni all'apparecchio e contribuire alla tutela dell'ambiente.

Leggi con attenzione tutte le istruzioni di sicurezza e conservale per future consultazioni. Segui sempre tutte le avvertenze e le istruzioni riportate in queste istruzioni per l'uso e sul retro dell'apparecchio.



ATTENZIONE!

Non aprire mai il dispositivo o l'alimentatore!

Toccare parti vive mette a rischio la vita!



Rispetta tutte le seguenti istruzioni per utilizzare l'apparecchio come previsto e per evitare difetti dell'apparecchio e lesioni personali.

- Non riparare l'apparecchio da solo. Le riparazioni possono essere effettuate solo da personale specializzato. Contatta i nostri centri di assistenza clienti.
- Il dispositivo può essere utilizzato solo nelle condizioni ambientali specificate.
- Non esporre l'apparecchio a gocce o spruzzi d'acqua. Se l'acqua è entrata nell'apparecchio, scollegalo dalla rete elettrica e contatta il centro di assistenza.
- Non esporre l'apparecchio a fonti di calore che lo riscaldino oltre al normale utilizzo.
- In caso di difetti evidenti dell'apparecchio, di sviluppo di odori o fumo, di malfunzionamenti significativi o di danni all'involucro, contatta immediatamente il servizio di assistenza.
- L'apparecchio può essere utilizzato solo con la tensione di rete indicata sulla targhetta. Non cercare mai di far funzionare l'apparecchio con una tensione diversa. Utilizza solo l'adattatore di rete originale in dotazione.

- Poiché questo apparecchio viene scollegato dalla rete elettrica estraendo l'adattatore/spina di rete, è essenziale che sia sempre facilmente accessibile.
- Se l'apparecchio o l'alimentatore sono danneggiati, non devono essere messi in funzione.
- Non utilizzare l'apparecchio in prossimità di vasche da bagno, docce, piscine o acqua corrente/schizzi. C'è il rischio di scosse elettriche e/o di difetti del dispositivo.
- Gli oggetti estranei, ad esempio aghi, monete, ecc. non devono cadere all'interno del dispositivo. Non toccare i contatti di connessione con oggetti metallici o con le dita. Ciò potrebbe causare dei cortocircuiti.
- Questo apparecchio non è destinato all'uso da parte di persone (compresi i bambini) con ridotte capacità fisiche, sensoriali o mentali, o con mancanza di esperienza e/o conoscenza, a meno che non siano sorvegliati da una persona responsabile della loro sicurezza o che non abbiano ricevuto da questa istruzioni sull'uso dell'apparecchio. Non permettere mai ai bambini di utilizzare questo apparecchio senza supervisione.
- Tieni le pellicole e le parti più piccole lontane dai bambini. Pericolo di soffocamento!
- È vietato modificare l'apparecchio.
- Il lettore CD utilizza un raggio laser invisibile. Se maneggiato in modo non corretto, può ferire gli occhi. Non guardare mai nel vano CD aperto.



- Questo dispositivo è stato classificato come dispositivo laser di classe 1 (CLASSE 1 LASER).



Affrontare le baUerie

- Assicurati che BaGerien non finisca nelle mani dei bambini. I bambini potrebbero mettere in bocca BaGeria e ingerirlo. Questo può portare a gravi danni alla salute. In questo caso, consulta immediatamente un medico! Pertanto, tieni BaGerien fuori dalla portata dei bambini piccoli.
- Fai funzionare l'apparecchio solo con i prodotti approvati per questo apparecchio.
- Le BaGerie normali non devono essere caricate. Le BaGerie non devono essere riattivate con altre MiGels, smontate, riscaldate o gettate in un fuoco aperto (rischio di esplosione!).
- Pulisci i contatti della batteria e del dispositivo prima di inserirla.
- C'è il rischio di esplosione se la BaGerie viene inserita in modo errato!
- Sostituisci le BaGerie solo con BaGerie del tipo e del numero di modello corretto.
- Attenzione! Non esporre BaGerien a condizioni estreme. Non collocare il prodotto sui termosifoni e non esporlo alla luce diretta del sole!
- La BaGeria fuoriuscita o danneggiata può causare ustioni chimiche se entra in contatto con la pelle. In questo caso, usa guanti protettivi adatti. Pulisci il vano BaGeria con un panno asciutto.
- Se l'apparecchio non verrà utilizzato per un periodo di tempo prolungato, rimuovi le batterie.

4 Informazioni legali



TechniSat dichiara che l'apparecchiatura radio DIGITRADIO 650 è conforme alla Direttiva 2014/53/UE. Il testo completo della direttiva UE

La dichiarazione di conformità è disponibile al seguente indirizzo

Internet: <http://konf.tsat.de/?ID=23298>

In alternativa, puoi trovare la dichiarazione di conformità nell'area di download del tuo prodotto sul sito web di TechniSat www.technisat.de.



TechniSat non è responsabile per danni al prodotto dovuti a influenze esterne, usura o uso improprio, riparazioni non autorizzate, modifiche o incidenti.



Soggetto a modifiche, errori di stampa e di valutazione.
Stato 11/22.

Copia e riproduzione solo con l'autorizzazione dell'editore. La versione attuale delle istruzioni per l'uso è disponibile in formato PDF.

nell'area download del sito web di TechniSat all'indirizzo www.technisat.com.



DIGITRADIO 650 e TechniSat sono marchi registrati di:

TechniSat Digital GmbH

Julius-Saxler-Straße 3

D-54550 Daun/Eifel

www.technisat.com

I nomi delle aziende, delle istituzioni o dei marchi citati sono marchi o marchi registrati dei rispettivi proprietari.

Il Sokware Spotify è soggetto a licenze di terze parti che trovi qui:

[hGps://www.spotify.com/connect/third-party-licenses](https://www.spotify.com/connect/third-party-licenses).



Nei paesi elencati di seguito, il dispositivo può essere utilizzato solo in ambienti chiusi nella gamma WLAN a 5GHz.

BE	CY	FI	FR	HU	LV	LI
LU	NL	ES	SE	UK	CH	DE



Tutte le immagini mostrate in queste istruzioni per l'uso sono solo a scopo illustrativo e possono differire dal prodotto reale.

4.1 Istruzioni di servizio



Questo prodotto è testato e ha una garanzia legale di 24 mesi dalla data di acquisto. Conserva la fattura come prova d'acquisto. Con Per le richieste di garanzia, contatta il rivenditore del prodotto.



Per domande e informazioni o in caso di problemi con questo dispositivo, contatta la nostra hotline tecnica:

Lun. - Ven. 8:00 - 18:00 sotto Tel.:
03925/9220 1800.



Gli ordini di riparazione possono essere ordinati anche direttamente online sul sito www.technisat.de/reparatur.

Se devi restituire il dispositivo, utilizza esclusivamente il seguente indirizzo:

TechniSat Digital GmbH
Centro
Assistenza
Nordstr. 4a
39418 Staßfurt



5 Descrizione del DIGITRADIO 650

5.1 L'ambito di consegna

Prima della messa in funzione, controlla che la fornitura sia completa: 1x
DIGITRADIO 650
1x alimentatore
1x telecomando + BaGerien 1x
istruzioni per l'uso
1x guanti + panno per la pulizia

5.2 Le caratteristiche speciali del DIGITRADIO 650

DIGITRADIO 650 è un ricevitore radio DAB+/UKW/Internet con le seguenti funzioni:

- Puoi memorizzare fino a 20 stazioni radio DAB+/ FM/Internet.
- La radio riceve sulle frequenze FM 87.5-108 MHz (analogica) e DAB+ 174.9-239.2 MHz (antenna digitale).
- Radio Internet tramite connessione WLAN.
- Servizio di streaming Spotify Connect* e Amazon Music*.
- Lettore CD MP3.
- Ricarica wireless di dispositivi esterni.
- Streaming musicale tramite connessione Bluetooth.
- Funzione sveglia e timer per il sonno.
- Controllo con l'app TechniSat CONNECT.

* A seconda del servizio/abbonamento, possono essere applicati costi aggiuntivi o è necessario un abbonamento/account a pagamento. L'uso dei fornitori di servizi DriG è soggetto a disponibilità.

6 Preparare il DIGITRADIO 650 al funzionamento

6.1 Impostazione dell'apparecchio

- > Posiziona l'apparecchio su una superficie solida, sicura e orizzontale. Assicurati una buona ventilazione.



Note:

- Non appoggiare l'apparecchio su superfici morbide come tappeti, coperte o vicino a tende e tappezzerie. Il Le aperture di ventilazione potrebbero essere coperte. Questo può interrompere la necessaria circolazione dell'aria. Questo potrebbe causare un incendio dell'apparecchio.
- Tieni presente che i piedini dell'apparecchio possono lasciare segni colorati su alcune superfici dei mobili. Usa una protezione tra i mobili e l'elettrodomestico.
- Tieni il DIGITRADIO 650 lontano da dispositivi che generano forti campi magnetici. In caso contrario, potrebbero verificarsi delle interferenze nella ricezione.

- Non appoggiare oggetti pesanti sull'apparecchio.
- Tieni il DIGITRADIO 650 solo lateralmente quando lo sollevi.
Fai attenzione a non toccare o danneggiare la parte inferiore del subwoofer.

6.2 Allineamento dell'antenna enne

Il numero e la qualità delle stazioni da ricevere dipende dalle condizioni di ricezione del luogo di installazione. Con l'antenna telescopica è possibile ottenere una ricezione eccellente.

- > Sgancia l'**antenna telescopica (12)** dal suo supporto, raddrizzala ed estraila nel senso della lunghezza.



Nota:

- L'allineamento esatto dell'antenna è importante, soprattutto nelle zone periferiche della ricezione DAB+. Su Internet, per esempio, puoi trovare "www.dabplus.de" per trovare rapidamente la posizione del pilone trasmittente più vicino.
- Inizia la prima ricerca da una finestra in direzione del pilone del trasmettitore. Se le condizioni meteorologiche sono avverse, la ricezione DAB+ potrebbe essere possibile solo in misura limitata.
- Non toccare l'antenna durante la riproduzione di una stazione.
Questo può portare a una ricezione compromessa e a cadute del suono.

6.3 Collegamento dell'alimentatore



ATTENZIONE!

Non toccare la spina di rete con le mani bagnate, c'è il rischio di scosse elettriche!



ATTENZIONE!

Posa il cavo di alimentazione in modo che nessuno possa inciamparvi.



Note:

- Assicurati che la tensione di funzionamento corrisponda a quella della rete elettrica locale prima di inserire la spina nella presa di corrente.
- Utilizza un collegamento alla rete elettrica adeguato e facilmente accessibile ed evita di utilizzare prese multiple!
- In caso di guasti o di fumo e odori provenienti dall'involucro, estrai immediatamente la spina dalla presa di corrente!
- Se l'apparecchio non deve essere utilizzato per un periodo di tempo prolungato, ad esempio prima di un viaggio, scollega la spina dalla rete elettrica.
- > Collega la spina CC dell'alimentatore alla presa **DC-IN (17)** sul retro del DIGITRADIO 650.
- > Inserisci la spina di rete in una presa di corrente.

6.4 Inserire le batterie nel telecomando

- > Apri il vano batterie sul retro del telecomando facendolo scorrere nella direzione della freccia.
- > Inserisci le BaSeries (2x AAA 1.5V) nel vano BaSeries seguendo la polarità indicata nel vano BaSeries.

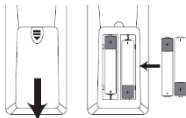

- > Richiudi con cura il coperchio del vano di montaggio in modo che le linguette di fissaggio del coperchio si inseriscano nell'alloggiamento.



Note:

- Per far funzionare il telecomando sono necessarie 2 batterie alcaline di tipo Micro, 1,5 V, LR03/AAA. Assicurati che la polarità sia corretta quando inserisci le batterie.
- Sostituisci tempestivamente le BaSerie che si indeboliscono.

6.5 Collegare le cuffie



ATTENZIONE: danni all'udito!

Non ascoltare la musica ad alto volume con le cuffie. Questo può causare danni permanenti
possono causare danni all'udito. Prima di utilizzare le cuffie, regola il volume del dispositivo al livello minimo.



Usa solo cuffie con jack stereo da 3,5 millimetri.

- > Inserisci lo spinotto delle cuffie nella **presa per cuffie** sul retro del DIGITRADIO 650. Il suono viene ora riprodotto.
esclusivamente tramite le cuffie, gli altoparlanti sono disattivati.
- > Se vuoi ascoltare di nuovo attraverso gli altoparlanti, scollega le cuffie dall'apposita presa del dispositivo.

6.6 Riproduzione di musica su dispositivi esterni

Puoi riprodurre la musica del DIGITRADIO 650 su dispositivi esterni come un amplificatore AV.

- > Collega il DIGITRADIO 650 all'ingresso audio del dispositivo esterno utilizzando un cavo cinch stereo standard.

7 Funzioni generali del dispositivo

Puoi effettuare le impostazioni ed eseguire le funzioni utilizzando i pulsanti dell'apparecchio e il telecomando. I pulsanti del telecomando servono a far funzionare l'apparecchio come descritto in queste istruzioni per l'uso.

7.1 Accendi il dispositivo

- > Premendo il tasto **VOLUME**/ (**4**) sul dispositivo o il tasto **On/Standby** (**1**) sul telecomando, puoi accendere o riportare il dispositivo in standby.



Dopo la prima accensione, devi prima selezionare la lingua con **▲** Seleziona / **▼** e conferma la selezione con **OK**. A questo punto puoi avviare la procedura guidata di configurazione. Qui puoi, ad esempio, aggiornare la data e l'ora tramite DAB+/UKW o Internet. Si tenta quindi di stabilire una connessione a una rete WLAN.

A tal fine, seleziona la rete Wi-Fi pertinente e inserisci la password Wi-Fi utilizzando il telecomando, se necessario. Per informazioni dettagliate sulle impostazioni della configurazione guidata, consulta il capitolo "20.8 Configurazione guidata" a pagina 38.

7.2 Spegni il dispositivo

- > Puoi mettere l'apparecchio in standby premendo il tasto **VOLUME**/ (**4**) dell'apparecchio o il tasto **On/Standby** (**1**) del telecomando. La data e l'ora appaiono sul display.

7.3 Utilizzo del dispositivo con il telecomando

Puoi utilizzare il telecomando a infrarossi per gestire le funzioni più importanti dell'apparecchio comodamente seduto. Tieni presente i seguenti punti quando utilizzi l'apparecchio con il telecomando:

- > Punta il telecomando verso il **ricevitore IR** (**3**) sulla parte anteriore dell'apparecchio.
- > Deve esserci una linea visiva tra il telecomando e il ricevitore IR.
- > Se il raggio d'azione del telecomando diminuisce, le BaGerie devono essere sostituite con altre nuove.



La portata massima è di circa 5 metri davanti al dispositivo.

7.4 Impostazione del volume

- > Imposta il volume utilizzando i pulsanti **VOL +/-** (**21**) del telecomando o ruotando la **manopola VOLUME**/ del dispositivo. Il volume impostato viene visualizzato sul display.

7.5 Attiva il muto

- > Puoi disattivare il volume premendo il pulsante **MUTE** (**3**).



Questa modalità è segnalata da un'icona corrispondente nella barra di stato.

- > Premendo di nuovo il pulsante **MUTE**, il volume si riattiva.

7.6 Schermate di richiamo

- > Premendo più volte il pulsante **INFO (20)** durante la riproduzione di una sorgente, puoi visualizzare e scorrere alcune informazioni aggiuntive.

7.7 Indicazione del display

Fonte attuale

DAB+

11:39

Ora del giorno

Nome del canale, titolo, artista, informazioni aggiuntive, menù, elenchi

Deutschlandfunk

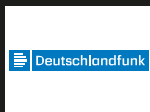

Deutschlandfunk
- Tutto ciò che
conta



Barra di stato con WLAN e potenza di ricezione DAB+/FM, sveglie attive, stereo/mono ecc.



La visualizzazione può variare a seconda della funzione/sorgente selezionata. Segui le istruzioni visualizzate sul display.

- > Le informazioni aggiuntive visualizzate sul display, come il titolo, l'artista o la frequenza della stazione, possono essere regolate e fatte scorrere a seconda della sorgente/stazione utilizzando il pulsante **INFO**.

Presentazione

Alcune stazioni DAB+ trasmettono informazioni aggiuntive come la copertina dell'album del brano corrente, pubblicità o dati web. Le dimensioni della finestra possono essere modificate utilizzando il tasto **OK** del telecomando o premendo la manopola **OK/SNOOZE** del dispositivo.

8 Funzionamento del menu

La navigazione nei menu si effettua principalmente con i pulsanti **MENU**, **▲/▼**, **BACK** e **OK** del telecomando o con i pulsanti **MENU**, **BACK** e la **manopola OK/SNOOZE** del dispositivo.

Il menu del dispositivo è suddiviso nei rispettivi **sottomenu** della sorgente attualmente selezionata, nel **menu principale** e nel **menu di sistema**. Premi il pulsante **MENU per aprire il sottomenu della sorgente** attualmente selezionata. Puoi navigare tra le impostazioni e le opzioni utilizzando i pulsanti **▲/▼** del telecomando o ruotando la **manopola OK/SNOOZE del dispositivo**. Premi il tasto **OK** del telecomando o la **manopola OK/SNOOZE del dispositivo per effettuare una selezione o attivare una funzione**.

Un "*" indica la selezione corrente.

> Premi il pulsante **BACK** per tornare indietro di un passo.

 Chiudere il menu: Premi più volte **MENU** o attendi circa 15 secondi.

8.1 Selezione della fonte

> Premi più volte il pulsante **MODE** finché la sorgente desiderata non viene visualizzata sul display. Puoi anche premere direttamente il **pulsante di selezione della sorgente** corrispondente (**13**) sul telecomando. In alternativa:

> Premi il pulsante **MENU**.

> Usa i pulsanti **▲** o **▼** per selezionare la voce [**Menu principale**] e conferma la selezione con **OK**.

> Usa i pulsanti **▲** o **▼** per selezionare la sorgente desiderata e conferma la selezione con **OK**.

9 Radio e podcast su Internet

Il DIGITRADIO 650 è dotato di un ricevitore radio Internet.

Per poter ricevere le stazioni radio/ stazioni/podcast su Internet, è necessario un router WLAN con accesso a Internet.

> Premi il pulsante **MODE** finché sul display non appare [**Internet Radio**] o [**Podcast**]. Oppure premi il tasto **IR (13)** sul telecomando.

Alternativa:

> Premi il pulsante **MENU** e seleziona [**Menu principale > Radio Internet**] o [**Podcast**].

 Se stai avviando il funzionamento della radio via Internet per la prima volta senza aver configurato una connessione WLAN durante la configurazione iniziale, devi prima configurare una connessione WLAN. Per maggiori informazioni, consulta il capitolo "20.3 Impostazioni Internet" a pagina 35.

9.1 Elenco dei canali

> Premi il tasto **MENU** e seleziona [**Elenco canali**] o [**Elenco Poscast**]. Premi il pulsante **OK**.

 In Elenco stazioni, tutte le stazioni radio Internet sono visualizzate in diverse categorie.

> Seleziona un canale utilizzando una categoria/paese/genere e premi il pulsante **OK**.

 Per ottenere ulteriori informazioni sulla stazione in riproduzione, premi più volte il tasto **INFO** (punto 7.6).

92 Aggiungi le stazioni radio Internet ai tuoi preferiti

La memoria dei preferiti può memorizzare fino a 20 stazioni.

I trasmettitori salvati vengono conservati anche dopo un'interruzione di corrente.

- > Imposta il canale desiderato.
- > Premi uno dei tasti numerici **0 ... 9** del telecomando e tienilo premuto fino a quando sul display non compare la scritta **[Salvato]**. Il pulsante numerico 0 corrisponde alla posizione di memoria preferita 10.
- > Ripeti la procedura per salvare altri canali. In alternativa e per le posizioni di memoria 11 ... 20:
- > Tieni premuto il pulsante **FAV**, usa i pulsanti **▲/▼** per selezionare la posizione di memoria preferita **1...20** e premi il pulsante **OK**.

93 Selezionare una stazione preferita

- > Premi brevemente il tasto numerico desiderato **0 ... 9** brevemente. Se non hai salvato una stazione nella posizione di programma selezionata, appare la scritta **[Posizione di memoria vuota]**. Un asterisco nella barra di stato indica una stazione preferita attiva.

Alternativa:

- > Premi brevemente il pulsante **FAV**, usa i pulsanti **▲/▼** per selezionare la posizione di memoria preferita **1...20** e premi il pulsante **OK**.

94 Cancellare la memoria di una posizione del programma

- > È sufficiente salvare un nuovo canale nella posizione di programma corrispondente.

10 Spotify Connect

- > Usa il tuo smartphone, tablet o computer come telecomando per Spotify. Scopri di più su spotify.com/connect.



Il software di Spotify è soggetto alle licenze del provider DriG, che puoi trovare qui: <http://www.spotify.com/connect/third-party-licenses>

11 Amazon Music

- > Premi il pulsante **MODE** finché sul display non appare **[Amazon Music]**.



Per utilizzare questa funzione devi avere un account Amazon Music. Per saperne di più sul suo funzionamento, visita il sito [hGps://www.amazon.de/music/](http://www.amazon.de/music/).

Devi anche aver installato l'applicazione TechniSat CONNECT sul tuo smartphone o tablet (disponibile gratuitamente nei rispettivi app store).

- > Apri l'applicazione TechniSat CONNECT e seleziona la funzione **Controllo**.
- > Seleziona **Amazon Music** nella scheda FONTE.
- > Tocca la scheda **RICERCA**. Ora puoi effettuare una ricerca con

accedi al tuo account Amazon.

12 Riproduzione di musica (supporti USB)

Hai la possibilità di riprodurre i supporti musicali su un supporto dati USB tramite il DIGITRADIO 650. A tal fine, il supporto USB deve essere collegato alla **porta USB (18)**.

> Premi il pulsante **MODE** finché sul display non appare **[USB]**. In alternativa:

> Premi il pulsante **MENU** e seleziona **[Menu principale > USB]**.

12.1 Riproduci i media

> Quando viene riprodotta una traccia, sul display appare **[F01 T001 01:15]**. **F01** indica la cartella attualmente selezionata (in questo caso la prima), **[T001]** mostra la prima traccia, seguita dal tempo di riproduzione della traccia corrente.

> Se sulla chiavetta USB sono presenti più cartelle con brani musicali, la cartella può essere cambiata utilizzando i pulsanti **F+/F-** (**8, 19**).

▶▶ Riproduzione/Pausa.

▶▶ Il brano successivo, tieni premuto per effettuare la ricerca.

◀◀ Premi 1x traccia dall'inizio / 2x per la traccia precedente, tieni premuto per la ricerca.

■ Interrompi la riproduzione.

12.2 Funzione di ripetizione

Puoi selezionare se vuoi ripetere un brano, l'intera cartella/album o tutti i brani.

> Per farlo, premi più volte il pulsante di **ripetizione** .

La modalità selezionata è indicata sul display da un'icona (**Ripeti 1x**, **Ripeti album**, **Ripeti tutto**).

> Per disattivare nuovamente la funzione, premi il pulsante **Ripeti** fino a quando non vengono più visualizzate icone.

> Premi il pulsante **Shuffle (23)** per riprodurre i brani in ordine casuale.

13 Radio DAB+

13.1 Cos'è il DAB+

Il DAB+ è un nuovo formato digitale che ti permette di ascoltare un suono cristallino e privo di rumore. A differenza delle stazioni radio analogiche tradizionali, il DAB+ trasmette diverse stazioni sulla stessa frequenza. Questo è chiamato ensemble o multiplex. Un ensemble è c o m p o s t o dalla stazione radio e da diversi componenti di servizio o servizi dati, che vengono trasmessi singolarmente dalle stazioni radio. Informazioni ad esempio su www.dabplus.de o www.dabplus.ch.

13.2 Attiva la ricezione radio DAB+

- > Premi il tasto **MODE** fino a quando sul display non appare **[Radio DAB]** oppure premi il tasto **DAB+ (13)** sul telecomando.

Alternativa:

- > Premi il pulsante **MENU** e seleziona **[Menu principale > DAB+]**.



Quando si avvia DAB+ per la prima volta, viene effettuata una ricerca completa delle stazioni. Viene quindi visualizzato l'elenco delle stazioni (vedi punto 13.4).

13.3 Esegui la ricerca

La ricerca automatica esegue una scansione di tutti i canali della banda III DAB e trova quindi tutte le stazioni trasmesse nell'area di ricezione.



Una volta completata la ricerca, viene riprodotta la prima stazione in ordine alfanumerico.

- > Per eseguire una ricerca completa, premi il pulsante **SCAN**. Sul display appare "Ricerca". La ricerca si avvia e sul display appare la barra di avanzamento. Viene quindi visualizzato l'elenco delle stazioni
- > Dopo aver completato la ricerca dei canali, premi i pulsanti **▲** o **▼** e **OK** quando viene visualizzato l'elenco dei canali per selezionarne uno.

Alternativa:

- > Premi il pulsante **MENU** e usa i pulsanti **▲** o **▼** per selezionare **[Completa la ricerca]**. Conferma premendo **OK**.



Se non viene trovata alcuna stazione, controlla l'antenna e, se necessario, cambia la posizione di installazione (punto 6.2).

13.3.1 Ricerca manuale

Se vuoi eseguire una ricerca manuale dei canali, procedi come segue:

- > Seleziona **[MENU] > [Impostazione manuale]** e premi il pulsante **OK**.
- > Usa i pulsanti **▲** o **▼** per selezionare la frequenza di una stazione e premi il pulsante **OK**.



Se sulla frequenza selezionata vengono trasmessi dei trasmettitori, questo viene mostrato sulla barra di stabilità (vedi anche il punto 13.8). Se queste stazioni non sono ancora presenti nell'elenco delle stazioni, verranno salvate.

13.4 Richiama l'elenco dei canali

- > Puoi utilizzare l'elenco delle stazioni per controllare e riprodurre le stazioni presenti sul dispositivo. Per farlo, premi i pulsanti ▲ o ▼ per richiamare l'elenco delle stazioni e selezionare una stazione.
- > Per selezionare la stazione evidenziata, premi il pulsante **OK**.
- > In alternativa, puoi anche premere il pulsante **MENU** e premere ▲ o ▼ > Seleziona [**Elenco canali**].

13.5 Salvataggio delle stazioni DAB+

La memoria dei preferiti può memorizzare fino a 20 stazioni.

I trasmettitori salvati vengono conservati anche dopo un'interruzione di corrente.

- > Riproduci la stazione desiderata.
- > Premi uno dei tasti numerici **0 ... 9** del telecomando e tienilo premuto fino a quando sul display non compare la scritta [**Salvato**]. Il pulsante numerico 0 rappresenta la posizione di memoria preferita 10.
- > Salvataggio di altri trasmettitori: ripeti la procedura.

In alternativa e per le posizioni di memoria 11 ... 20:

- > Tieni premuto il pulsante **FAV**, usa i pulsanti ▲/▼ per selezionare la posizione di memoria preferita **1...20** e premi il pulsante **OK**.

13.6 Selezione delle stazioni programmate

- > Premi brevemente il tasto numerico desiderato **0 ... 9** brevemente. Se non hai salvato una stazione nella posizione di programma selezionata, appare la scritta [**Posizione di memoria vuota**]. Un asterisco nella barra di stato indica una stazione preferita attiva.

Alternativa:

- > Premi brevemente il pulsante **FAV**, usa i pulsanti ▲/▼ per selezionare la posizione di memoria preferita **1...20** e premi il pulsante **OK**.

13.7 Cancellare la memoria di una posizione del programma

- > Salva il nuovo canale nella posizione di programma corrispondente.

13.8 Potenza del segnale

- > Premi più volte il pulsante **INFO**. Viene visualizzata l'intensità del segnale.
- > La barra di livello mostra il livello attuale.



I trasmettitori il cui livello è inferiore alla potenza minima del segnale richiesta non trasmettono un segnale sufficiente. Se necessario, allinea l'antenna come descritto al punto 6.2.



Premendo più volte il **pulsante INFO** si possono visualizzare varie informazioni, ad esempio il tipo di programma, il nome del multiplex, la frequenza, il tasso di errore del segnale, il bit rate dei dati, il formato del programma, la data.

13.9 Etichetta dinamica Plus

Se supportato dal fornitore del programma, il servizio Dynamic Label Plus permette di visualizzare, ad esempio, il nome del programma corrente o il titolo e l'artista.

13.10 Imposta DRC

Il tasso di compressione compensa le fluttuazioni dinamiche e le relative variazioni di volume.

- > Premi il pulsante **MENU** e seleziona > **[Regolazione volume]** per selezionare il tasso di compressione desiderato.
- > Usa i pulsanti **▲/▼** per selezionare il tasso di compressione:
 - DRC alto** - Compressione alta
 - DRC basso** - Compressione bassa
 - DRC disattivato** - Compressione disattivata.
- > Conferma premendo **OK**.

13.11 Elimina le stazioni inattive

- > Premi il pulsante **MENU** e usa **▲** o **▼** per selezionare **[Elimina canali inattivi]**.
- > Conferma premendo **OK**.
- > Seleziona con **▲** o **▼** > **[Si]** e conferma premendo **OK**.

13.12 Regola l'ordine dei canali

- > Premi il pulsante **MENU** e poi premi **▲** o **▼** > **[Ordine canali]**.
- > Seleziona un tipo di ordinamento con **▲** o **▼** e conferma la selezione con **OK**.



Puoi scegliere tra: Alfanumerico o Provider.

14 Radio FM

14.1 Attiva la modalità radio FM

- > Premi il tasto **MODE** finché sul display non appare **[Radio FM]** oppure premi il tasto **FM (13)** sul telecomando.

Alternativa:

- > Premi il pulsante **MENU** e seleziona **[Menu principale > FM]**.



Alla prima accensione, la frequenza è impostata a 87,5 MHz.



Se hai già impostato o salvato una stazione, la radio riprodurrà l'ultima stazione impostata.



Il nome della stazione appare per le stazioni RDS.

Allinea l'antenna per migliorare la ricezione.

14.2 Ricezione FM con informazioni RDS

L'RDS è una procedura per trasmettere informazioni aggiuntive sulle stazioni FM. Le emittenti dotate di RDS trasmettono, ad esempio, il nome della stazione o il tipo di programma. Questo viene visualizzato sul display.

- > Il dispositivo può ricevere informazioni RDS:

RT (testo radiofonico),

PS (nome della stazione),

PTY (tipo di programma).

14.3 Imposta manualmente la frequenza di trasmissione

- > Premi il pulsante **▲** o **▼** più volte per impostare la frequenza di trasmissione desiderata. Il display mostra la frequenza a passi di 0,05 MHz.

14.4 Ricerca automatica

- > Premi **SCAN** per avviare la ricerca automatica delle stazioni. La frequenza di trasmissione lampeggia verso l'alto sul display.

o

- > Tieni premuto il pulsante ▲ o ▼ per circa 2 secondi per cercare automaticamente la stazione successiva con un segnale sufficiente.



Se viene trovata una stazione FM con un segnale sufficientemente forte, la ricerca si interrompe e la stazione viene riprodotta. Se viene ricevuta una stazione RDS, viene visualizzato il nome della stazione e, se applicabile, il testo della radio.



Per impostare le stazioni deboli, utilizza la selezione manuale delle stazioni.



Puoi impostare nel **menu > Scansione** se la scansione deve trovare solo le stazioni forti (solo le stazioni forti). Per farlo, premi il tasto **MENU > Impostazioni di ricerca > [Si]**. Conferma la selezione con **OK**. Se si seleziona **[NO]**, la scansione dei canali si ferma per ogni canale. Tuttavia, questi possono anche essere disturbati.

14.5 Imposta mono/stereo

- > Premi il pulsante **MENU** e usa ▲ o ▼ per selezionare **[Impostazioni audio]**.
- > Seleziona **[SI]** per riprodurre l'audio in mono solo quando la ricezione FM è debole o **[NO]** per riprodurre l'audio in stereo (solo in condizioni di buona ricezione).
- > Conferma premendo **OK**.

14.6 Salvataggio delle stazioni FM

La memoria dei preferiti può memorizzare fino a 20 stazioni.

I trasmettitori salvati vengono conservati anche dopo un'interruzione di corrente.

- > Imposta il canale desiderato.
- > Premi uno dei tasti numerici **0 ... 9** del telecomando e tienilo premuto finché sul display non appare la scritta **[Saved]**.
- > Salvare altri trasmettitori: ripeti la procedura. In

alternativa:

- > Tieni premuto il pulsante **FAV**, usa i pulsanti ▲/▼ per selezionare la posizione di memoria preferita **1...20** e premi il pulsante **OK**.

14.7 Selezione delle stazioni programmate

- > Premi brevemente il tasto numerico desiderato **0 ... 9** brevemente. Se non hai salvato una stazione nella posizione di programma selezionata, appare la scritta **[Posizione di memoria vuota]**. Un asterisco nella barra di stato indica una stazione preferita attiva.

Alternativa:

- > Premi brevemente il pulsante **FAV**, usa i pulsanti ▲/▼ per selezionare la posizione di memoria preferita **1...20** e premi il pulsante **OK**.

14.8 Cancellare la memoria di una posizione del programma

- > Salva il nuovo canale nella posizione di programma corrispondente.

15 Bluetooth

15.1 Attiva la modalità Bluetooth

- > Premi il tasto **MODE** fino a quando sul display non appare **[Audio Bluetooth]** oppure premi il tasto **BT (13)** sul telecomando.

Alternativa:

- > Premi il pulsante **MENU** e seleziona **[Menu principale > Bluetooth]**.



La modalità di accoppiamento è segnalata da un **[BT]** lampeggiante nella barra di stato del display.



Se il DIGITRADIO 650 è già stato accoppiato con un altro dispositivo nel raggio d'azione, la connessione viene stabilita automaticamente.

15.2 Accoppiamento

- > Attiva il Bluetooth sul tuo lettore musicale, ad esempio uno smartphone o un tablet.



Per attivare il Bluetooth sul tuo lettore musicale, consulta le istruzioni per l'uso del dispositivo che desideri abbinare al DIGITRADIO 650.



Ricorda che al DIGITRADIO 650 può essere collegato un solo dispositivo alla volta.







Non superare la portata massima del Bluetooth di 10 metri per garantire una qualità di riproduzione perfetta.

- > Seleziona l'elenco dei dispositivi Bluetooth presenti sul tuo lettore musicale.
- > Cerca la voce **DIGITRADIO 650** nell'elenco e selezionala. Se ti viene richiesto di inserire un PIN, inserisci "0000" (4x zero).
- > Una volta completato l'accoppiamento, **[BT]** smette di lampeggiare sul display del DIGITRADIO 650.

15.3 Riproduci la musica

- > Seleziona un brano musicale sul tuo lettore musicale e riproducilo.
- > Il suono viene ora riprodotto tramite il DIGITRADIO 650.

-  Puoi utilizzare i pulsanti di riproduzione sul telecomando del DIGITRADIO 650 per controllare la riproduzione del tuo lettore musicale (solo con dispositivi compatibili).
-  Riproduzione/pausa.
-  Titolo successivo.
-  Premi due volte per riprodurre la traccia precedente, premi una volta per riprodurre la traccia dall'inizio. ■ Interrompere la riproduzione.
-  Assicurati che il volume del tuo lettore musicale non sia troppo basso.

16 Riproduzione di CD audio/MP3





16.1 Informazioni generali sui CD/MP3 CD

Il DIGITRADIO 650 è adatto ai CD musicali registrati con dati audio (CD-DA o MP3 per CD-R e CD-RW). I formati MP3 devono essere creati con ISO 9660 Livello 1 o Livello 2. I CD multisessione non possono essere letti.

In modalità MP3, i termini "Cartella" = album e "Titolo" sono determinanti. "Album" corrisponde alla cartella sul PC, "Traccia" al file sul PC o a una traccia del CD-DA.

Il dispositivo ordina gli album o i brani di un album per nome in ordine alfabetico. Se preferisci un ordine diverso, cambia il nome del brano o dell'album e metti un numero davanti al nome.

Durante la masterizzazione di dischi CD-R e CD-RW con dati audio possono verificarsi diversi problemi, che a volte possono compromettere una riproduzione senza problemi. Ciò può essere causato da impostazioni software e hardware errate o dal disco vergine utilizzato. In caso di errori di questo tipo, devi contattare il servizio di assistenza clienti del produttore del tuo registratore CD/ hardware o cercare informazioni pertinenti, ad esempio su Internet.

-  Se realizzi CD audio, rispetta i requisiti di legge e non violare i diritti d'autore di DriGer.
-  Il dispositivo può riprodurre CD con dati MP3 e normali CD audio (.wav). Non utilizzare altre estensioni, come *.doc, *.txt, *.pdf ecc. quando converti i file audio in MP3.
-  A causa della varietà di software di codifica, non è possibile garantire che ogni file MP3 possa essere riprodotto senza interferenze.
-  Se una traccia/file contiene un errore, la riproduzione continua con la traccia/file successiva.
-  È vantaggioso masterizzare il CD a bassa velocità e creare il CD in un'unica sessione e finalizzato.

16.2 Quali dischi puoi utilizzare

Il lettore CD è compatibile con i supporti CD, CD-R/RW e CD MP3.



Se stai trasportando il dispositivo, rimuovi il disco dall'unità. In questo modo eviterai di danneggiare il lettore CD e il disco.



La qualità di riproduzione dei CD MP3 dipende dall'impostazione del bit rate e dal software di registrazione utilizzato.

16.3 Riproduci il CD

> Premi il pulsante **MODE** per passare alla modalità **lettore CD**.

> **CD]** appare sul display.

> Inserisci con cautela un CD con il lato stampato rivolto verso l'alto nell'alloggiamento del CD fino a quando il CD non viene tirato automaticamente.

> I dati del CD vengono controllati. Il display visualizza **[Processo di caricamento]**. La riproduzione inizia con la prima traccia (CD audio) o con la prima traccia della prima cartella (CD MP3).



Attendi che il contenuto del CD sia stato letto completamente per assicurarti che tutte le informazioni richieste siano state lette dal CD. Questo processo può richiedere del tempo, soprattutto con i CD MP3.



Per inserire/rimuovere il CD, tienilo per il bordo.

> Puoi mettere in pausa la riproduzione premendo il tasto **play/pause** (il tempo di riproduzione lampeggia sul display) o continuare premendolo nuovamente.

> Premi il pulsante **Stop** per interrompere la riproduzione. Il numero totale di tracce appare sul display.



Interrompi sempre la riproduzione prima di rimuovere il CD.

> Per espellere un CD, premi il pulsante **Eject** sul pannello frontale in modalità CD.

16.4 Titolo del set

> Usa i pulsanti **Traccia precedente** o **Traccia successiva** per passare alla traccia successiva o precedente.

Il display visualizza il numero della cartella **[F]** e della traccia **[T]** impostate.

> I pulsanti **F+** e **F-** possono essere utilizzati per selezionare la cartella dei CD MP3.

16.5 Esecuzione rapida della ricerca

Puoi effettuare una ricerca rapida in avanti o indietro nel titolo corrente per cercare una posizione specifica.

- > Tieni premuti i pulsanti **Traccia precedente** ◀◀ o **Traccia successiva** ▶▶ per avanzare o riavvolgere velocemente la traccia per tutta la durata della pressione.

16.6 Funzione di ripetizione

Puoi scegliere se ripetere una traccia, l'intera cartella/album (solo per i CD MP3) o tutte le tracce del CD.

- > Per farlo, premi più volte il pulsante di **ripetizione** . La modalità selezionata è indicata sul display da un'icona (**Ripeti 1x**, **Ripeti album**, **Ripeti tutto**, **Mischia**).
- > Per disattivare nuovamente la funzione, premi il pulsante **Ripeti** fino a quando non vengono più visualizzate icone.
- > Premi il pulsante **Shuffle per** riprodurre i brani in ordine casuale.

16.7 Programmazione della riproduzione

Puoi programmare fino a 20 tracce su un CD in qualsiasi ordine.

- > Interrompi la riproduzione con il pulsante **Stop** ■.
- > Premi il tasto **FAV** del telecomando per accedere alla modalità di programmazione.
Il display ora mostra **[P01]** per il primo brano da programmare.
- > Usa i pulsanti /◀▶ per selezionare una traccia e poi premi il pulsante **OK per** accettare il salvataggio.
- > **P02]** viene visualizzato per la seconda traccia, che puoi aggiungere come descritto sopra.
- > Una volta completata la programmazione, premi il tasto **Riproduzione/pausa** ▶▶■.



Per cancellare un programma, premi due volte **Stop** ■ oppure apri il vassoio del CD con il pulsante di **espulsione**.

17 Ingresso audio

Puoi riprodurre l'audio di un dispositivo esterno attraverso gli altoparlanti del DIGITRADIO 650.

- > Collega il dispositivo esterno al **collegamento AUX-IN (15)**, jack stereo da 3,5 mm) sul retro del DIGITRADIO 650.

Alternativa:

- > Collega il dispositivo esterno alla **connessione LINE-IN (14)**, cavo cinch stereo R/L) sul retro del DIGITRADIO 650.
- > Usa il pulsante **MODE per selezionare** l'ingresso audio **AUX-IN** o **LINE-IN**, a seconda della connessione a cui è collegato il dispositivo esterno. Il display visualizza **[Aux-In]** o **[Line-In]**.



Il controllo e la riproduzione vengono eseguiti sul dispositivo esterno. Non impostare un volume troppo basso per evitare rumori di fondo.



È inoltre possibile collegare contemporaneamente due diversi dispositivi esterni all'ingresso Aux-In e all'ingresso Line-In.

18 Funzioni avanzate

18.1 Funzione Sleep

- > Premi il pulsante **MENU** e seleziona **[Menu principale > Timer sonno]**. In alternativa: premi il pulsante **SLEEP(2)**.
- > Utilizzando i pulsanti **▲** o **▼**, puoi impostare il periodo di tempo dopo il quale l'apparecchio passa in standby in ogni modalità di funzionamento a passi di **Sleep off, 15, 30, 45, 60** minuti.



Nella barra di stato del display appare il simbolo di una luna che indica il tempo rimanente prima che il DIGITRADIO 650 passi in standby.

18.2 Sveglia

- > Premi il pulsante **MENU** e seleziona **[Menu principale > Sveglia]**.

Alternativa:

- > Premi il pulsante **Sveglia 1** o **Sveglia 2 (25)** per passare direttamente alla configurazione della sveglia.

18.2.1 Impostazione dell'ora della sveglia



Puoi utilizzare la funzione di allarme solo dopo aver impostato l'ora corretta. A seconda della configurazione, questo avviene automaticamente o deve essere impostato manualmente. L'orario può essere aggiornato manualmente, tramite DAB+/UKW o via Internet. Per ulteriori informazioni al riguardo, consulta il capitolo 20.4.

- > Seleziona una delle memorie sveglia **Sveglia 1** o **Sveglia 2** con i pulsanti **▲** o **▼** e conferma con **OK**.
- > Quindi, passa in rassegna tutti i punti in sequenza. Conferma ogni voce con il pulsante **OK**.

Ripetizione

- > Qui puoi scegliere tra **Giornaliero** (tutti i giorni della settimana), **Una volta**, **Giorni feriali** (Lun. - Ven.) o **Fine settimana** (Sab. e Dom.). Premi il pulsante **OK** per accettare l'impostazione.

Ora/data

- > Qui puoi inserire l'ora della sveglia e, se necessario, la data. Per prima cosa seleziona le ore utilizzando i pulsanti **▲/▼** e premi il pulsante **OK** per accettare. Poi inserisci i minuti. Premi il pulsante **OK** per accettare anche questi.



Se hai selezionato [**Una volta**] alla voce **Ripeti**, devi inserire la data e l'ora.

Modalità

- > Si inserisce quindi la sorgente. Sono disponibili: **cicalino**, **radio Internet**, **DAB+** o **FM**. Premi il pulsante **OK** per accettare l'impostazione.

Programma

- > Se hai selezionato **Internet Radio**, **DAB+** o **FM**, puoi specificare se vuoi essere svegliato con l'**ultima stazione che hai ascoltato** o con una della tua **lista di preferiti**.

Volume

- > Usa i pulsanti **▲/▼** per selezionare il volume al quale vuoi essere svegliato.

Risparmia

- > Premi il pulsante **OK** per salvare la sveglia.



La sveglia è attiva non appena hai impostato la ripetizione della sveglia su Giornaliera, Una volta, Weekend o Giorni lavorativi. Nella barra di stato appare il simbolo della sveglia con il numero corrispondente della sveglia attiva e l'ora della sveglia.

18.22 Spegni la sveglia dopo l'allarme

- > Premi il pulsante **On/Standby** per spegnere la sveglia.  II

simbolo della sveglia è ancora visualizzato sul display quando il tasto

La ripetizione dell'allarme può essere impostata su Giornaliero, Weekend o Giorni lavorativi.

18.23 Spegni la sveglia

- > Nel menu della sveglia corrispondente, seleziona **> Ripeti: Off**.

18.24 Funzione Snooze

- > Con la sveglia attiva, premi il pulsante **SNOOZE (24)** per attivare la funzione snooze. La sveglia viene silenziata e si riavvia dopo il tempo di snooze impostato. Il tempo di snooze può essere aumentato premendo più volte il pulsante **SNOOZE** (5, 10, 15, ... minuti).

19 Funzione di ricarica per dispositivi esterni

La DIGITRADIO 650 dispone di una funzione di ricarica via cavo e di una funzione di ricarica wireless (secondo lo standard Qi) per dispositivi esterni come telefoni cellulari o smartphone.



Non utilizzare entrambe le varianti contemporaneamente. Questo potrebbe danneggiare i tuoi dispositivi.

19.1 Ricarica via cavo di dispositivi esterni

Utilizza il cavo di ricarica originale (USB) del tuo dispositivo esterno e inserisci la spina USB nella **porta USB (18)** sul retro del DIGITRADIO 650. Il dispositivo esterno può essere caricato con un massimo di 5 V e 1 A.

19.2 Ricarica wireless di dispositivi esterni



ATTENZIONE! Dispositivi medici impiantati

I produttori di dispositivi medici raccomandano una distanza minima di almeno 16 cm tra i dispositivi wireless e i dispositivi medici impiantati, come registratori cardiaci o defibrillatori cardioverter impiantati, per evitare possibili interferenze con il dispositivo medico. Le persone che dipendono da tali dispositivi devono sempre mantenere una distanza minima di 16 cm tra il dispositivo medico e il DIGITRADIO 650 con pad di ricarica wireless. Spegni il DIGITRADIO 650 se hai motivo di ritenere che possano verificarsi delle interferenze. Segui le istruzioni del produttore del dispositivo medico impiantato. Se hai dubbi sull'uso del DIGITRADIO 650 insieme a un dispositivo medico impiantato, consulta il tuo medico.

- > Se il tuo dispositivo esterno è dotato di una funzione di ricarica wireless (ricarica wireless secondo lo standard Qi), puoi posizionarlo sul **pad di ricarica wireless (10)** sulla parte superiore del DIGITRADIO 650. Il display del dispositivo esterno deve essere centrato e rivolto verso l'alto. Se l'allineamento è corretto, il processo di ricarica si avvierà automaticamente. Per ulteriori informazioni sulla ricarica wireless della batteria, consulta le istruzioni per l'uso del tuo dispositivo esterno.

20 Impostazioni del sistema

Tutte le impostazioni descritte in questa sezione sono valide per tutte le sorgenti.

- > Apri il menu e usa i pulsanti ▲ / ▼ per selezionare > **[Menu principale]** > **[Impostazioni di sistema]**. Premi il pulsante **OK** per aprire le impostazioni di sistema.

20.1 Equalizzatore

- > Premi il tasto **MENU** e seleziona **[Menu principale]** > **[Impostazioni di sistema]** > **[Equalizzatore]**.

In alternativa: premi il pulsante **EQ (14)** sul telecomando.

Qui puoi effettuare diverse impostazioni dell'equalizzatore per regolare il suono a tuo piacimento. Puoi scegliere tra:

Normale, MiGig, Jazz, Rock, Colonne sonore, Classica, Pop, News e Il mio EQ.

- > Usa i pulsanti ▲/▼ per selezionare un'impostazione dell'equalizzatore e premi il pulsante **OK** per accettarla.

20.1.1 Impostazione propria dell'equalizzatore

- > Nel menu, seleziona **[Impostazioni di sistema > Equalizzatore > Le mie impostazioni EQ]** e premi **OK**. In alternativa: premi il pulsante **EQ (14)** sul telecomando.
- > Seleziona **[Bass]** per aumentare/diminuire i bassi o **[Treble]** per aumentare/diminuire gli alti.
- > Modifica il valore utilizzando i pulsanti ▲ o ▼ e poi premi **OK**.



Puoi cambiare questa preimpostazione dell'equalizzatore in qualsiasi momento nell'impostazione dell'equalizzatore.

Recupera il **mio EQ**.

20.2 Qualità del flusso audio

A seconda della velocità di internet, è possibile regolare la qualità del flusso audio delle stazioni radio internet (se disponibile). Maggiore è la qualità, maggiore è la trasmissione dei dati.

- > Premi il tasto **MENU** e seleziona **[Menu principale]** > **[Impostazioni di sistema]** > **[Qualità del flusso audio]**.
- > Seleziona un livello di qualità e premi il pulsante **OK** per salvare.

20.3 Impostazioni di Internet

- > Premi il tasto **MENU** e seleziona **[Menu principale]** > **[Impostazioni di sistema]** > **[Impostazioni Internet]**.

In questo menu troverai alcune impostazioni e informazioni sulla connessione a Internet.

20.3.1 Assistente di rete

- > Seleziona **[Network Wizard]** per stabilire una connessione WLAN.



L'assistente di rete ti mostra tutte le reti WLAN nel raggio d'azione. stazioni. Seleziona la rete Wi-Fi conosciuta con ▲/▼ e **OK**, seleziona **[Salta WPS]** e inserisci la password corrispondente utilizzando la tastiera che appare. Seleziona Seleziona quindi il campo **OK** e premi il pulsante **OK**. Se la password era corretta, verrà stabilita una connessione a questa rete. Puoi riconoscere se la connessione è stata stabilita dalla barra del segnale  nella barra di stato del display.



Per annullare l'inserimento, seleziona **CANCEL** e premi il pulsante **OK**. Se hai commesso un errore di battitura, puoi cancellare l'ultima lettera inserita premendo **BKSP**.

- > Se vuoi stabilire una connessione WPS invece di inserire la password, procedi come segue dopo aver selezionato la rete WLAN:



Per sapere come attivare il WPS sul tuo router, consulta le istruzioni per l'uso del router.

- > Dopo aver selezionato la rete WLAN, seleziona **[Pulsante di pressione]** sul DIGITRADIO 650. Segui le istruzioni visualizzate sul display.
- > Avvia il WPS sul router premendo il pulsante corrispondente.
- > Se il tuo router supporta solo il PIN WPS, seleziona **[PIN]** sul DIGITRADIO 650 e prendi nota del PIN visualizzato sul display. Dovrai poi inserire il PIN nel router.

20.3.2 Connessione WPS

- > Seleziona **[Impostazioni Internet > Configurazione WLAN PBC]** se il tuo router dispone della funzione WPS. In questo modo si stabilisce una connessione diretta al router senza dover inserire la password WLAN.



Per sapere come attivare il WPS sul tuo router, consulta le istruzioni per l'uso del router.

- > Avvia il WPS sul router premendo il pulsante corrispondente. Segui le istruzioni visualizzate sul display di DIGITRADIO 650.

20.3.3 Ulteriori informazioni sulla connessione di rete



Per visualizzare ulteriori informazioni sulla connessione corrente, seleziona **[Mostra impostazioni]**.



Seleziona **[Impostazioni manuali]** se conosci i parametri della tua rete e vuoi configurarli manualmente. Segui le istruzioni visualizzate sul display.



Puoi configurare il PIN per il controllo con l'app TechniSat CONNECT tramite la voce di menu **[Net Remote PIN]**. Il PIN predefinito è: 1234. L'applicazione TechniSat CONNECT può essere scaricata gratuitamente dai soliti app store.



Seleziona **[Elimina profilo di rete]** per eliminare le connessioni WLAN non più necessarie.



Seleziona **[Ripristina impostazioni]** per cancellare tutte le impostazioni Internet correnti.



Seleziona **[Consenti connessione Wi-Fi in standby]** se la connessione Wi-Fi deve essere mantenuta anche in modalità standby. Questa impostazione aumenta il consumo energetico, ma consente il controllo dell'app con l'applicazione TechniSat CONNECT (accensione dalla modalità standby).

20.4 Impostazioni di

> Premi il tasto **MENU** e seleziona

[Menu principale] > [Impostazioni di sistema] > [Ora e data].

> Seleziona **[Impostazione ora/data]** per impostare manualmente l'ora e la data.



Usa il pulsante **OK** per selezionare un valore. Con i pulsanti **▲** o **▼** cambiarlo.

> Conferma premendo **OK**.

> Seleziona **[Impostazione aggiornamento]** per specificare se l'ora deve essere aggiornata automaticamente tramite DAB+, FM o Internet o se vuoi inserirla manualmente.

> Per farlo, seleziona **[Aggiorna da DAB+]**, **[Aggiorna da FM]**, **[Aggiorna da NET]** o **[Nessun aggiornamento]**.

> Nell'opzione **[Imposta formato orario]** puoi attivare il formato a 12 o 24 ore. Conferma la selezione con il pulsante **OK**.

> In **[Imposta fuso orario]**, seleziona il fuso orario in cui ti trovi e in **[Ora legale]** specifica se l'ora legale deve essere attiva. Questa impostazione viene visualizzata solo se nelle impostazioni di aggiornamento hai precedentemente selezionato **Aggiorna NET**. **Aggiorna da NET nelle impostazioni di aggiornamento**.

20.5 Lingua

> Premi il tasto **MENU** e seleziona

[Menu principale] > [Impostazioni di sistema] > [Lingua].

> Usa **▲** o **▼** per selezionare una delle lingue del menu disponibili e conferma la selezione premendo **OK**.

20.6 Impostazione di fabbrica

Se cambi la posizione del dispositivo, ad esempio se cambi casa, potresti non essere più in grado di ricevere i canali salvati. In questo caso, puoi cancellare tutti i canali salvati ripristinando le impostazioni di fabbrica e poi avviare una nuova ricerca di canali.

- > Premi il tasto **MENU** e seleziona **[Menu principale] > [Impostazioni di sistema] > [Impostazioni di fabbrica]**.
- > Conferma premendo **OK**.
- > Usa **▲** o **▼** per selezionare **SI** e conferma la richiesta di sicurezza premendo **OK**.



Tutti i canali e le impostazioni precedentemente salvati verranno cancellati. Dopo il reset, puoi avviare la procedura guidata di configurazione (punto 20.8).

20.7 Aggiornamento del software SoLware

Di tanto in tanto possono essere forniti aggiornamenti del software che possono contenere miglioramenti o correzioni di bug. Il DIGITRADIO 650 è quindi sempre aggiornato.

- > Premi il tasto **MENU** e seleziona **[Menu principale] > [Impostazioni di sistema] > [Aggiornamento software]**.
- > Seleziona **[Aggiornamento automatico]** se vuoi che il DIGITRADIO 650 controlli periodicamente la presenza di nuove versioni software.
- > Seleziona **[Controlla ora]** se vuoi verificare se è disponibile una versione più recente di Sokware.



Se viene trovato un aggiornamento Sokware, segui le istruzioni sul display.



Per trovare e scaricare gli aggiornamenti software, il DIGITRADIO 650 deve essere collegato a Internet. Non spegnere il DIGITRADIO 650 durante il processo di aggiornamento!

20.8 Installazione guidata

- > Premi il tasto **MENU** e seleziona **[Menu principale] > [Impostazioni di sistema] > [Configurazione guidata]**.



La procedura guidata di configurazione si avvia automaticamente alla prima accensione del dispositivo.

Per prima cosa seleziona la lingua con **▲** / **▼** e conferma la selezione con **OK**.

- > Non appena sul display appare la scritta **[Esegui ora]**, seleziona **[SI]** e conferma con **OK**.



Se selezioni **[No]**, la procedura guidata si chiuderà e dovrai effettuare le impostazioni necessarie manualmente.

A questo punto verrai guidato passo dopo passo nelle impostazioni.

- > In **[Formato orario]**, seleziona il formato desiderato per la visualizzazione dell'ora (capitolo 20.4) e premi il pulsante **OK**.
- > Nel passo successivo, devi selezionare la sorgente attraverso la quale sincronizzare l'ora e la data (per maggiori dettagli, consulta il capitolo 20.4).



Se hai selezionato **[Aggiorna rete]**, devi poi specificare il fuso orario e l'ora legale/invernale.

Dopo le impostazioni di data e ora, vengono effettuate alcune impostazioni di rete.

- > Seleziona se la connessione WLAN deve rimanere attiva anche in modalità standby.
Premi il pulsante **OK**.
- > Assicurati che il dispositivo si trovi nell'area di ricezione della rete Wi-Fi desiderata e che tu abbia i dati di accesso. In alcuni casi, potrebbe essere necessario effettuare alcune impostazioni sul router. In questo caso, consulta le relative istruzioni per l'uso.



Dopo una ricerca delle reti wireless disponibili, verranno visualizzati i risultati.

- > Seleziona la rete wireless desiderata e conferma la selezione con **OK**.
Seleziona **Salta WPS per** inserire la password.



Se si tratta di una rete protetta, ti verrà richiesto di inserire la chiave di accesso corrispondente.

- > Per farlo, seleziona il carattere corrispondente.
- > Quindi inserisci il carattere selezionato premendo il **pulsante OK**.



Continua in questo modo fino a quando la chiave di accesso completa è visibile nel campo di inserimento.



Per annullare l'inserimento, seleziona il campo **CANCEL** e premi il pulsante **OK**. Se hai commesso un errore di battitura, puoi cancellare l'ultima lettera inserita premendo **BKSP**.

- > Seleziona quindi **OK** e premi il pulsante **OK**. Se la password era corretta, verrà stabilita una connessione a questa rete.
- > Quando sul display appare la scritta **[Installazione guidata completata]**, premi il pulsante **OK**.



Per maggiori informazioni sull'impostazione di una connessione di rete, consulta il capitolo "20.3 Impostazioni Internet" a pagina 35.

20.9 Info

- > Premi il tasto **MENU** e seleziona **[Menu principale] > [Impostazioni di sistema] > [Info]**.
- > Conferma premendo **OK**.
- > Vengono visualizzate le versioni di Sokware.

20.10 Illuminazione del display

Puoi impostare la luminosità del display sia per il funzionamento che per lo standby.

- > Premi il tasto **MENU** e seleziona **[Menu principale] > [Impostazioni di sistema] > [Illuminazione]**.
- > Seleziona **[Funzionamento]** o **[Standby]** per impostare la luminosità per la modalità di funzionamento o standby.
- > Puoi regolare la luminosità in tre fasi.
- > Conferma la selezione con **OK**.

Attenuazione automatica

- > Quando la funzione di auto-oscuramento è attiva, il display viene impostato sul valore di luminosità di standby dopo circa 10 secondi (senza azionare la radio).

Alternativa:

- > Premi più volte il pulsante **DIMMER (22)** sul telecomando.

20.11 Informazioni sulla protezione dei dati

- > Premi il tasto **MENU** e seleziona **[Menu principale] > [Impostazioni di sistema] > [Privacy]**.
Qui troverai il link all'attuale informativa sulla privacy del tuo dispositivo.
- > Premi il pulsante **MENU** per tornare indietro.

21 Pulizia



Per evitare il rischio di scosse elettriche, non pulire l'apparecchio con un panno bagnato o sotto l'acqua corrente. Prima di pulire, scollega la spina dalla rete elettrica!



Non utilizzare spugne, polvere abrasiva o solventi come l'alcol o la benzina.



Non utilizzare le seguenti sostanze: Acqua salata, ammoniaca per insetticidi, solventi clorurati o acidi (ammoniaca), polvere abrasiva.



Pulisci l'alloggiamento con un panno morbido inumidito con acqua. Non utilizzare solventi, alcolici, diluenti, ecc. che potrebbero danneggiare la superficie del dispositivo.



Pulisci il display solo con un panno di cotone morbido. Se necessario, usa un panno di cotone con piccole quantità di acqua saponata non alcalina e diluita in acqua o alcol.



Strofina delicatamente il panno di cotone sulla superficie fino a quando non è completamente asciutta.

22 Eliminare gli errori

Se il dispositivo non funziona come previsto, verificalo utilizzando la seguente tabella.

Sintomo	Possibile causa/risoluzione
Il dispositivo non può essere acceso.	Il dispositivo non è alimentato. Collega correttamente il cavo di rete/alimentatore alla presa di corrente.
Non si sente alcun suono.	Aumenta il volume.
Il display non si accende.	Scollegare l'apparecchio dalla rete elettrica e riaccenderlo.
La ricezione tramite DAB+/FM è scarsa.	Modifica la posizione dell'antenna o del DIGITRADIO 650.
Il dispositivo non può essere utilizzato.	Scollegare l'apparecchio dalla rete elettrica e riaccenderlo.
Nessuna connessione WLAN possibile	Riavvia l'assistente WLAN e verifica che la password sia stata inserita correttamente.
La riproduzione del CD si ferma o salta.	Sporcizia del CD. Pulisci la parte inferiore del CD con un panno morbido e privo di pelucchi oppure utilizza un dispositivo di pulizia speciale per CD audio.
Il dispositivo si spegne automaticamente.	A seconda della modalità di riproduzione, il dispositivo passa automaticamente alla modalità standby se non c'è riproduzione, se il volume è stato abbassato e se non sono state effettuate operazioni per 15 minuti.
Scarsa connessione Bluetooth e cadute di segnale	Non superare la portata massima di 10 m tramite Bluetooth.
I dispositivi esterni non si caricano sul pad di ricarica	Pulisci il pad di ricarica. Assicurati che il dispositivo miGig esterno sia posizionato sul pad di ricarica.

Se dopo i controlli descritti non riesci a risolvere il problema, contatta la hotline tecnica.

23 Dati tecnici / informazioni sul produttore

Salvo modifiche tecniche ed errori.

Modalità operative	Internet, DAB+, FM, Bluetooth, CD, USB, Spotify, Amazon Music, AUX-In, Line-In
Alimentazione	DC 18 V, 3,3 A tramite l'alimentatore esterno in dotazione
Display	3,5" TFT
Frequenze	FM: 87.5 - 108 MHz DAB+: Banda III 174 - 240 MHz Bluetooth V5.0: 2402 - 2480 MHz WIFI: 802.11 a/b/g/n 2412 - 2472 MHz 5150 - 5725 MHz
Potenza di trasmissione (EIRP)	Bluetooth: 3,14 dBm WLAN: 9,86 dBm
Consumo di energia	in funzione max.: 59,4 W in standby: < 1 W Standby con rete: < 2 W
Potenza di uscita audio	70 W RMS (2x 20 W + 1x 30 W)
Potenza di uscita Pad di ricarica wireless	max. 5 W
Condizioni ambientali Funzionamento	Temperatura: 5 °C ~ 35 °C Umidità del portello: 5 - 90 % di umidità relativa del portello (senza condensa)
Peso	~ 5,94 kg
Dimensioni (LxPxH)	500 x 230 x 180 mm

Dati tecnici dell'alimentatore in dotazione

Produttore	TechniSat Digital GmbH, Julius-Saxler-Straße 3, D-54550 Daun
Identificatore del modello	BQ60A-1803300-G
Tensione di ingresso	AC 100 - 240 V
Frequenza della corrente alternata in ingresso	50/60 Hz
Tensione di uscita	DC 18,0 V
Corrente di uscita	3,3 A
Potenza di uscita	59,4 W
Efficienza costante nel funzionamento	89,4%
Efficienza a basso carico	86,7%

Consumo di energia a vuoto	0,07 W
----------------------------	--------

24 Istruzioni per lo smaltimento

L'imballaggio del tuo apparecchio è composto esclusivamente da materiali riciclabili. Ti preghiamo di selezionarli in modo appropriato e di restituirli al "Sistema duale". Questo prodotto è etichettato in conformità alla Direttiva 2012/19/UE sui rifiuti di apparecchiature elettriche ed elettroniche (RAEE) e non deve essere smaltito con i normali rifiuti domestici al termine del suo ciclo di vita, ma deve essere smaltito con i rifiuti domestici.

devono essere consegnati presso un punto di raccolta per il riciclaggio di apparecchiature elettriche ed elettroniche.



Il simbolo  sul prodotto, sulle istruzioni per l'uso o sulla confezione lo indica.

I materiali sono riciclabili in base alla loro etichettatura. Riutilizzando, riciclando i materiali o con altre forme di riciclo dei vecchi elettrodomestici, dai un importante contributo alla salvaguardia dell'ambiente.



Rivolgiti alle autorità locali per conoscere il centro di smaltimento competente.

Assicurati che le batterie vuote e i rottami elettronici non vengano smaltiti insieme ai rifiuti domestici, ma che vengano smaltiti correttamente (ritiro da parte di rivenditori specializzati, rifiuti pericolosi).



Nota importante sullo smaltimento delle batterie/ batterie ricaricabili: le batterie/ batterie ricaricabili possono contenere sostanze tossiche dannose per l'ambiente e devono essere smaltite separatamente dal dispositivo. Per conoscere la composizione chimica, consulta i dati tecnici o l'impronta sulla batteria.

È quindi essenziale smaltire le batterie BaGeria/ricaricabili in conformità con le norme di legge vigenti. Non smaltire mai le batterie nei normali rifiuti domestici. Puoi smaltire gratuitamente le batterie usate presso il tuo rivenditore specializzato o in appositi centri di smaltimento.

Per i prodotti dotati di vano batteria, puoi rimuovere direttamente la batteria. Se le batterie sono installate in modo permanente, non tentare in nessun caso di rimuoverle da solo. In questo caso, contatta il personale specializzato più adatto, ad esempio un'azienda di smaltimento rifiuti.

Ti consigliamo di cancellare tutti i dati personali memorizzati sul dispositivo sotto la tua responsabilità prima di smaltire il dispositivo.

Translated with DeepL

Instrucciones de uso

DIGITRADIO 650

Radio digital de alta fidelidad todo en uno con reproductor de CD, transmisión de música y carga inalámbrica



TechniSat

1 Ilustraciones

1.1 Vista frontal

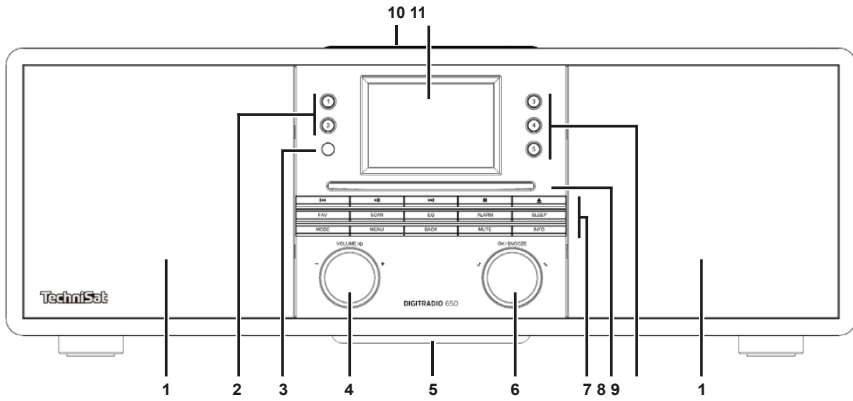



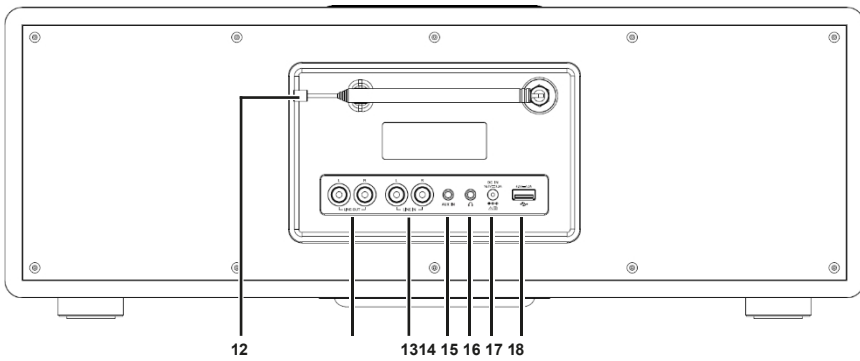

1.2 Vista trasera



- | | | | |
|----|----------------------------------|----|---|
| 1 | Altavoz | 11 | Pantalla de 3,5 |
| 2 | Marcación directa 1, 2 | 12 | Antena telescópica |
| 3 | Receptor 3IR | 13 | SALIDA DE LÍNEA (salida analógica R/L) |
| 4 | VOLUMEN/⏻ | 14 | LINE-IN (entrada analógica R/L) ENTRADA |
| 5 | Subwoofer | 15 | AUX (toma de entrada analógica de 3,5 mm) |
| 6 | OK/SNOOZE | 16 | Conexión para auriculares (3,5 mm) |
| 7 | Teclas de función | 17 | Conexión de la fuente de alimentación DC IN |
| 8 | Ranura para CD | 18 | Toma USB |
| 9 | Marcación directa 3 - 5 | | |
| 10 | Almohadilla de carga inalámbrica | | |

Teclas de función:

	Pista anterior/búsqueda	Pista siguiente/búsqueda
	Reproducir/pausar	
	Reproducción Detener	
	Botón de expulsión del CD (Expulsar)	
	FAV	Memoria favorita
	ESCÁNER	Búsqueda de canales
	ECUALIZADOR	Ecualizador
	ALARMA	Reloj con alarma
	DORMIR	Temporizador de reposo
	MODO	Cambio de fuente
	MENÚ	Menú principal
	ATRÁS	Menú Atrás/Salir
	MUTE	Silenciar sonido
	Cambiar la información de	la pantalla INFO

1.3 Mando a distancia

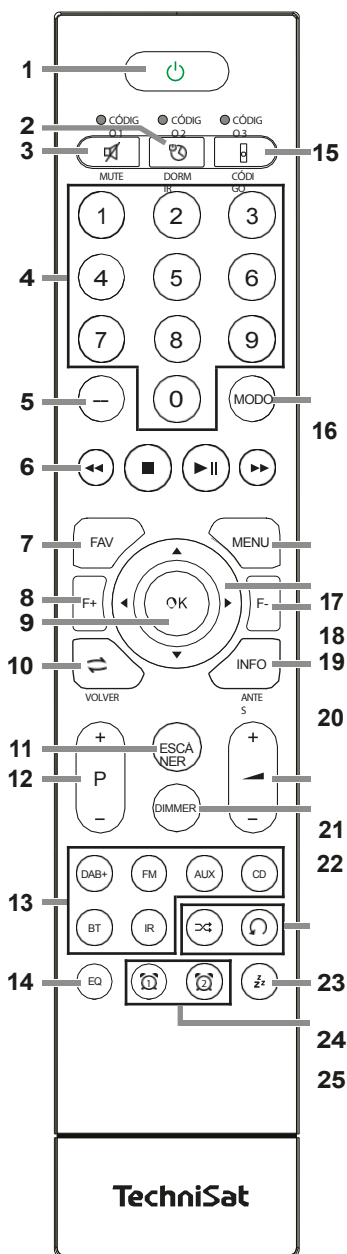

- 1 Encendido/En espera
- 2 Temporizador SLEEP
- 3 MUTE silenciar sonido
- 4 Teclas numéricas 1-10 (0=10)
- 5 Sin función
- 6 Botones de reproducción: Pista anterior/búsqueda Pista siguiente/búsqueda
- 7 FAV Memoria de favoritos
- 8 F+ Carpeta+
- 9 OK Confirmar selección/ Guardar
- 10 VOLVER
- 11 Iniciar búsqueda SCAN
- 12 P +/- Selección de canal/lista de canales
- 13 Selección de fuentes
- 14 Ecualizador EQ
- 15 CÓDIGO
- 16 MODO Selección de fuente
- 17 MENÚ Menú Dispositivo
- 18 Teclas de flecha
- 19 F- Carpeta-
- 20 INFO
- 21 Volumen +/-
- 22 DIMMER Brillo de la pantalla
- 23 Aleatorio / Repetir
- 24 SNOOZE Siesta
- 25 Despertador 1 / Despertador 2

2 Índice

1	Cifras	2
1.1	Vista frontal.....	2
1.2	Vista trasera.....	2
1.3	Mando a distancia.....	4
2	Índice	5
3	Instrucciones de seguridad.....	9
3.1	Caracteres y símbolos utilizados.....	9
3.2	Uso previsto	10
3.3	Destinatarios de estas instrucciones de uso.....	10
3.4	Manejo seguro del DIGITRADIO 650.....	10
4	Información legal	13
4.1	Notas de servicio	14
5	Descripción del DIGITRADIO 650.....	15
5.1	El alcance de la entrega.....	15
5.2	Características especiales del DIGITRADIO 650.....	15
6	Preparación del DIGITRADIO 650 para el funcionamiento	15
6.1	Configurar el aparato.....	15
6.2	Alineación de la antena.....	16
6.3	Conexión de la fuente de alimentación.....	16
6.4	Insertar BaGerias en el mando a distancia	17
6.5	Conecta los auriculares	17
6.6	Reproducción de música en dispositivos externos.....	17
7	Funciones generales del dispositivo.....	17
7.1	Enciende el dispositivo	18
7.2	Apaga el aparato	18
7.3	Manejo del aparato con el mando a distancia	18
7.4	Ajustar el volumen	18
7.5	Activar el silencio	18
7.6	Llamar a las pantallas de visualización	19
7.7	Indicación en pantalla	19
8	Funcionamiento del menú.....	19
8.1	Selección de fuentes	20
9	Radio por Internet y podcasts.....	20
9.1	Lista de canales.....	20
9.2	Añade emisoras de radio por Internet a tus favoritas.....	21
9.3	Seleccionar una emisora favorita	21
9.4	Borrar una memoria de memoria de programa	21
10	Spotify Conecta	21
11	Música de Amazon	21

12	Reproducir música (soporte USB)	22
12.1	Reproducir medios.....	22
12.2	Función de repetición	22
13	Radio DAB	23
13.1	Qué es DAB.....	23
13.2	Activar la recepción de radio DAB	23
13.3	Realizar búsqueda.....	23
13.3.1	Búsqueda manual.....	23
13.4	Llamar a la lista de canales	24
13.5	Guardar emisoras DAB	24
13.6	Seleccionar las emisoras programadas	24
13.7	Borrar una memoria de memoria de memoria de programa	24
13.8	Intensidad de la señal	24
13.9	Etiqueta Dinámica Plus	25
13.10	Establecer RDC.....	25
13.11	Borrar estaciones inactivas	25
13.12	Ajustar el orden de los canales	26
14	Radio FM	26
14.1	Activar el modo radio FM	26
14.2	Recepción FM con información RDS	26
14.3	Ajustar manualmente la frecuencia de transmisión.....	26
14.4	Búsqueda automática	26
14.5	Ajustar mono/estéreo	27
14.6	Guardar emisoras FM.....	27
14.7	Seleccionar las emisoras programadas	27
14.8	Borrar una memoria de memoria de programa	28
15	Bluetooth	28
15.1	Activar el modo Bluetooth.....	28
15.2	Acoplamiento	28
15.3	Reproducir música	28
16	Reproducir CDs de audio/MP3	29
16.1	Información general sobre CDs/MP3 CDs	29
16.2	Qué discos puedes utilizar	30
16.3	Reproducir CD	30
16.4	Título del juego	30
16.5	Búsqueda rápida	31
16.6	Función de repetición	31
16.7	Programar la reproducción	31
17	Entrada de audio	31
18	Funciones avanzadas	32
18.1	Función dormir.....	32
18.2	Reloj despertador.....	32
18.2.1	Ajustar la hora de la alarma	32
18.2.2	Apagar el despertador después de la alarma.....	33

18.2.3	Desconectar el despertador.....	33
18.2.4	Función Snooze.....	34
19	Función de carga para dispositivos externos	34
19.1	Carga por cable de dispositivos externos.....	34
19.2	Carga inalámbrica de dispositivos externos	34
20	Ajustes del sistema.....	34
20.1	Ecuador.....	35
20.1.1	Ajuste personalizado del ecualizador.....	35
20.2	Calidad del flujo de audio	35
20.3	Ajustes de Internet	35
20.3.1	Asistente de red	36
20.3.2	Conexión WPS.....	36
20.3.3	Más información sobre la conexión a la red	36
20.4	Ajustes de tiempo	37
20.5	Lengua.....	37
20.6	Ajuste de fábrica	38
20.7	Actualización de Sokware.....	38
20.8	Asistente de configuración	38
20.9	Información	40
20.10	Iluminación de la pantalla	40
20.11	Información sobre protección de datos	40
21	Limpieza	40
22	Eliminar errores	41
23	Datos técnicos / información del fabricante	42
24	Instrucciones de eliminación	43

Prólogo

Estimados clientes,

Gracias por elegir la radio de gama alta DIGITRADIO 650 de TechniSat.

Estas instrucciones de uso pretenden ayudarte a familiarizarte con las amplias funciones de tu nuevo aparato y a hacer un uso óptimo de ellas.

Te ayudarán a utilizar el DIGITRADIO 650 de forma segura y conforme a lo previsto.

Está dirigido a cualquier persona que instale, conecte, utilice, limpie o elimine la radio. Guarda el manual de instrucciones en un lugar seguro para consultarlo en el futuro.

Puedes encontrar la última versión de las instrucciones de uso en la zona de descargas de tu producto en el sitio web de TechniSat www.technisat.de.

Hemos redactado las instrucciones de uso de la forma más clara posible y tan concisas como ha sido necesario.

¡Esperamos que disfrutes utilizando tu TechniSat DIGITRADIO 650!

Atentamente

Equipo TechniSat

3 Instrucciones de seguridad

3.1 Caracteres y símbolos utilizados



Indica una instrucción de seguridad que puede provocar lesiones graves o la muerte si se ignora. Observa las siguientes palabras de señalización:

PELIGRO - Lesiones graves con consecuencias mortales

ADVERTENCIA - Lesiones graves, posiblemente mortales

ATENCIÓN - Lesiones



Indica una nota que debes tener en cuenta para evitar defectos en el dispositivo, pérdida de datos/uso indebido o funcionamiento involuntario. También describe funciones adicionales para tu dispositivo.



Advertencia de tensión eléctrica. Sigue todas las instrucciones de seguridad para evitar descargas eléctricas. No abras nunca el aparato.



Uso en interiores - Los aparatos con este símbolo sólo son adecuados para uso en interiores.



Clase de protección II - Los aparatos eléctricos de la clase de protección II son aparatos eléctricos que tienen un aislamiento doble y/o reforzado continuo y no tienen opciones de conexión para un conductor de protección. La carcasa de un aparato eléctrico aislado de clase de protección II puede formar parcial o totalmente el aislamiento adicional o reforzado.



Tu aparato lleva la marca CE y cumple todas las normas de la UE.



Los aparatos/equipos electrónicos no deben arrojarse a la basura doméstica, sino que deben eliminarse adecuadamente de acuerdo con la Directiva 2012/19/UE del Parlamento Europeo y del Consejo, de 4 de julio de 2012, sobre residuos de aparatos eléctricos y electrónicos (RAEE). Al final de su vida útil, lleva este aparato a los puntos de recogida públicos designados para su eliminación. Antes de deshacerte del aparato, debes retirar las baterías y desecharlas por separado.



Observa todas las notas e instrucciones de seguridad de este manual de instrucciones. Guarda las instrucciones de uso en un lugar seguro para poder consultarlas en el futuro. Entrega las instrucciones de uso al comprador cuando vendas el aparato.



Símbolo de corriente continua. Este aparato funciona con corriente continua y/o convierte la corriente alterna en continua.

3.2 Uso previsto

El aparato está diseñado para recibir y reproducir programas de radio a través de DAB+, FM e Internet. Además, se puede transmitir música a dispositivos externos mediante una conexión de red WLAN, el reproductor de CD integrado o una conexión Bluetooth. El aparato sólo puede funcionar con los accesorios suministrados (adaptador de corriente, BaGerien, cable, antena, etc.). Cualquier otro uso de estos accesorios no está permitido. El aparato está diseñado para uso privado y no es adecuado para fines comerciales. Cualquier otro uso se considera inadecuado.

3.3 El grupo destinatario de estas instrucciones de uso

Las instrucciones de uso están dirigidas a cualquier persona que instale, maneje, limpie o elimine el aparato.

3.4 Manejo seguro del DIGITRADIO 650

Observa las siguientes instrucciones para minimizar los riesgos de seguridad, evitar daños al aparato y contribuir a la protección del medio ambiente. Lee atentamente todas las instrucciones de seguridad y consérvalas para futuras consultas. Sigue siempre todas las advertencias e instrucciones de estas instrucciones de uso y de la parte posterior del aparato.



ADVERTENCIA

- ¡No abras nunca el aparato ni la fuente de alimentación!
- ¡Tocar partes vivas pone en peligro la vida!



Respetar todas las instrucciones siguientes para utilizar el aparato según lo previsto y evitar defectos en el aparato y lesiones personales.

- No repares el aparato tú mismo. Las reparaciones sólo pueden ser realizadas por especialistas formados. Ponte en contacto con nuestros centros de atención al cliente.
- El aparato sólo puede funcionar en las condiciones ambientales especificadas.
- No expongas el aparato a goteos ni salpicaduras de agua. Si entra agua en el aparato, desconéctalo de la red eléctrica y ponte en contacto con el centro de servicio.
- No expongas el aparato a fuentes de calor que lo calienten además de su uso normal.
- En caso de defecto evidente del aparato, aparición de olores o humo, averías importantes o daños en la carcasa, ponte en contacto inmediatamente con el Servicio Técnico.
- El aparato sólo debe funcionar con la tensión de red indicada en la placa de características. No intentes nunca utilizar el aparato con un voltaje diferente. Utiliza únicamente el adaptador de red original suministrado.

- Como este aparato se desconecta de la red eléctrica sacando el adaptador/enchufe de red, es esencial que esté fácilmente accesible en todo momento.
- Si el aparato o la fuente de alimentación están dañados, no deben ponerse en funcionamiento.
- No utilices el aparato cerca de bañeras, duchas, piscinas o agua corriente/salpicaduras. Existe riesgo de descarga eléctrica y/o defectos en el aparato.
- No deben caer objetos extraños, como agujas, monedas, etc., en el interior del aparato. No toques los contactos de conexión con objetos metálicos o con los dedos. Esto puede provocar cortocircuitos.
- Este aparato no está destinado a ser utilizado por personas (incluidos niños) con capacidades físicas, sensoriales o mentales reducidas, o con falta de experiencia y/o conocimientos, a menos que estén supervisados por una persona responsable de su seguridad o hayan recibido instrucciones de ésta sobre cómo utilizar el aparato. No permitas nunca que los niños utilicen este aparato sin supervisión.
- Mantén las películas y las piezas pequeñas fuera del alcance de los niños. ¡Peligro de asfixia!
- Está prohibido modificar el aparato.
- El reproductor de CD utiliza un rayo láser invisible. Si lo manipulas de forma incorrecta, puede dañarte los ojos. Nunca mires dentro del compartimento de CD abierto.



- Este aparato ha sido clasificado como aparato láser de clase 1 (LÁSER CLASE 1).



Tratar con BaUerías

- Asegúrate de que BaGerien no llegue a manos de los niños. Los niños podrían llevarse BaGeria a la boca y tragárselo. Esto puede provocar graves daños para la salud. En este caso, ¡consulta inmediatamente a un médico! Por tanto, mantén BaGerien fuera del alcance de los niños pequeños.
- Utiliza el aparato sólo con las baGerias homologadas para este aparato.
- Las BaGerias normales no deben cargarse. Las BaGerias no deben reactivarse con otros MiGels, desmontarse, calentarse ni arrojarse al fuego (¡riesgo de explosión!).
- Limpia los contactos de la pila y los contactos del aparato antes de insertarlos.
- ¡Existe riesgo de explosión si la BaGerie se introduce de forma incorrecta!
- Sustituye las BaGerias sólo por BaGerias del tipo y número de modelo correctos
- Precaución No expongamos BaGerien a condiciones extremas. No lo coloques sobre radiadores ni lo expongamos a la luz solar directa.
- La BaGeria derramada o dañada puede causar quemaduras químicas si entra en contacto con la piel. En este caso, utiliza guantes de protección adecuados. Limpia el compartimento de la BaGeria con un paño seco.
- Si no vas a utilizar el aparato durante un periodo de tiempo prolongado, quita las pilas.

4 Información legal



Por la presente, TechniSat declara que el equipo radioeléctrico tipo DIGITRADIO 650 cumple la Directiva 2014/53/UE. El texto completo de la UE

La declaración de conformidad está disponible en la siguiente dirección de Internet: <http://konf.tsat.de/?ID=23298>

También puedes encontrar la declaración de conformidad en el área de descargas de tu producto en el sitio web de TechniSat www.technisat.de.



TechniSat no se hace responsable de los daños en el producto debidos a influencias externas, desgaste o manejo inadecuado, reparaciones no autorizadas, modificaciones o accidentes.



Sujeto a cambios, errores de impresión y equivocaciones.
Estado 22/11.

Copia y reproducción sólo con autorización del editor. La versión actual de las instrucciones de uso está disponible en formato PDF.

en el área de descargas del sitio web de TechniSat en



www.technisat.com.

DIGITRADIO 650 y TechniSat son marcas registradas de:

TechniSat Digital GmbH

Julius-Saxler-Straße 3

D-54550 Daun/Eifel

www.technisat.com

Los nombres de las empresas, instituciones o marcas mencionadas son marcas comerciales o marcas registradas de sus respectivos propietarios.

El Spotify Sokware está sujeto a licencias de terceros que puedes encontrar aquí: <https://www.spotify.com/connect/third-party-licenses>.



En los países que se indican a continuación, el dispositivo sólo puede funcionar en interiores en el rango WLAN de 5 GHz.

BE	CY	FI	FR	HU	LV	LI
LU	NL	ES	SE	UK	CH	DE



Todas las imágenes que aparecen en estas instrucciones de uso son meramente ilustrativas y pueden diferir del producto real.

4.1 Instrucciones de servicio



Este producto ha sido sometido a pruebas de calidad y tiene una garantía legal de 24 meses a partir de la fecha de compra. Conserva la factura como prueba de compra. Con Para reclamar la garantía, ponte en contacto con el distribuidor del producto.



Para preguntas e información o si tienes algún problema con este aparato, ponte en contacto con nuestra línea de asistencia técnica:

Lun - Vie 8:00 - 18:00 bajo Tel.:
03925/9220 1800.



Los pedidos de reparación también pueden solicitarse directamente por Internet en www.technisat.de/reparatur.

Si necesitas devolver el aparato, utiliza sólo la siguiente dirección:

TechniSat Digital GmbH
Centro de
Servicios
Nordstr. 4a
39418 Staßfurt



5 Descripción del DIGITRADIO 650

5.1 El alcance de la entrega

Comprueba que el volumen de suministro está completo antes de la puesta en marcha:

- 1x DIGITRADIO 650
- 1x fuente de alimentación
- 1x mando a distancia + BaGerien
- 1x instrucciones de uso
- 1x guantes + paño de limpieza

5.2 Características especiales del DIGITRADIO 650

El DIGITRADIO 650 consiste en un receptor de radio DAB+/UKW/Internet con las siguientes funciones:

- Puedes almacenar hasta 20 emisoras de radio DAB+/FM/Internet.
- La radio recibe en las frecuencias FM 87,5-108 MHz (analógica) y DAB+ 174,9-239,2 MHz (antena digital).
- Radio por Internet mediante conexión WLAN.
- Servicio de streaming Spotify Connect* y Amazon Music*.
- Reproductor de CD MP3.
- Carga inalámbrica de dispositivos externos.
- Transmisión de música mediante conexión Bluetooth.
- Función de despertador y temporizador de apagado.
- Control con la aplicación TechniSat CONNECT.

* Dependiendo del servicio/suscripción, pueden aplicarse tarifas adicionales o se requiere una suscripción/cuenta de pago. El uso de proveedores de servicios DriG está sujeto a disponibilidad.

6 Preparación del DIGITRADIO 650 para el funcionamiento

6.1 Configurar el aparato

- > Coloca el aparato sobre una superficie firme, segura y horizontal. Asegúrate de que haya una buena ventilación.



Notas:

- No coloques el aparato sobre superficies blandas, como alfombras o mantas, ni cerca de cortinas o tapices. El sitio Las aberturas de ventilación podrían estar tapadas. Esto puede interrumpir la circulación de aire necesaria. Esto podría provocar un incendio del aparato.
- Ten en cuenta que las patas del aparato pueden dejar marcas de color en algunas superficies de muebles. Utiliza protección entre los muebles y el aparato.
- Mantén el DIGITRADIO 650 alejado de aparatos que generen campos magnéticos intensos. De lo contrario, pueden producirse interferencias

en la recepción.

- No coloques objetos pesados sobre el aparato.
- Sujeta el DIGITRADIO 650 sólo por un lado cuando lo levantes. Ten cuidado de no tocar ni dañar la parte inferior del subwoofer.

6.2 Alineación de la antena enne

El número y la calidad de las emisoras que se pueden recibir dependen de las condiciones de recepción del lugar de instalación. Con la antena telescópica se puede conseguir una recepción excelente.

- > Suelta la **antena telescópica (12)** de su soporte, enderézala y extráela longitudinalmente.



Nota:

- La alineación exacta de la antena es importante, sobre todo en las zonas periféricas de recepción DAB+. En Internet, por ejemplo, puedes encontrar "www.dabplus.de" para encontrar rápidamente la ubicación del mástil transmisor más cercano.
- Empieza la primera búsqueda en una ventana en dirección al mástil transmisor. Si hace mal tiempo, la recepción DAB+ puede ser limitada.
- No toques la antena mientras se esté reproduciendo una emisora. Esto puede provocar problemas de recepción y cortes de sonido.

6.3 Conexión de la fuente de alimentación



¡ATENCIÓN!

No toques el enchufe con las manos mojadas, ¡peligro de descarga eléctrica!



¡ATENCIÓN!

Coloca el cable de alimentación de modo que nadie pueda tropezar con él.



Notas:

- Asegúrate de que la tensión de funcionamiento coincide con la tensión de red local antes de insertar el enchufe en la toma de corriente.
- Utiliza una conexión a la red adecuada y de fácil acceso, ¡y evita utilizar enchufes múltiples!
- En caso de avería o de que salgan humo y olores de la carcasa, ¡desenchufa inmediatamente la clavija de la toma de corriente!
- Si no vas a utilizar el aparato durante un periodo de tiempo prolongado, por ejemplo antes de viajar, desenchúfalo de la red eléctrica.
- > Conecta la clavija de CC de la fuente de alimentación a la toma denominada **DC-IN (17)** de la parte posterior del DIGITRADIO 650.
- > Inserta el enchufe en una toma de corriente.

6.4 Colocar las pilas en el mando a distancia

- > Abre el compartimento de las pilas situado en la parte posterior del mando a distancia deslizándolo en la dirección de la flecha.
- > Introduce las BaGerías (2x AAA 1,5V) en el compartimento de las BaGerías según la polaridad indicada en el compartimento de las BaGerías.

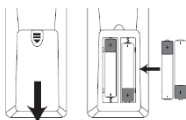

- > Vuelve a cerrar con cuidado la tapa del compartimento de montaje, de modo que las lengüetas de sujeción de la tapa encajen en el alojamiento.



Notas:

- Para hacer funcionar el mando a distancia, necesitas 2 pilas alcalinas, tipo Micro, 1,5 V, LR03/AAA. Asegúrate de que la polaridad es correcta al insertar las pilas.
- Sustituye a tiempo las BaGerías debilitadas.

6.5 Conexión de los auriculares



¡ATENCIÓN! ¡Problemas de audición!

No escuches música a gran volumen a través de auriculares. Esto puede provocar provocar daños auditivos. Antes de utilizar los auriculares, ajusta el volumen del aparato al nivel mínimo.



Utiliza sólo auriculares con clavija estéreo de 3,5 milímetros.

- > Introduce la clavija de los auriculares en la **toma para auriculares** de la parte posterior del DIGITRADIO 650. Ahora se reproduce el sonido exclusivamente a través de los auriculares, los altavoces se silencian.
- > Si quieres volver a escuchar por los altavoces, desconecta los auriculares de la toma para auriculares del aparato.

6.6 Reproducción de música en dispositivos externos

Puedes reproducir música del DIGITRADIO 650 en dispositivos externos, como un amplificador AV.

- > Conecta el DIGITRADIO 650 a la entrada de audio del dispositivo externo mediante un cable cinch estéreo estándar.

7 Funciones generales del dispositivo

Puedes realizar ajustes y funciones utilizando los botones del aparato y el mando a distancia. Los botones del mando a distancia se utilizan para manejar el aparato tal y como se describe en estas instrucciones de uso.

7.1 Enciende el dispositivo

- > Pulsando el botón **VOLUMEN**/ (4) del aparato o el botón **Encendido/En espera** (1) del mando a distancia, puedes encender el aparato o ponerlo de nuevo en espera.



Después de encenderlo por primera vez, debes seleccionar primero el idioma con



Selecciona / ▼ y confirma la selección con **OK**. A continuación, puedes iniciar el asistente de configuración. Aquí puedes, por ejemplo, actualizar la fecha y la hora a través de DAB+/UKW o de Internet. A continuación, se intenta establecer una conexión con una red WLAN.

Para ello, selecciona la red Wi-Fi correspondiente e introduce la contraseña Wi-Fi con el mando a distancia si es necesario. Encontrarás información detallada sobre los ajustes del asistente de configuración en el capítulo "20.8 Asistente de configuración" en la página 38.

7.2 Apaga el aparato

- > Puedes poner el aparato en modo de espera pulsando el botón **VOLUMEN**/ (4) del aparato o el botón **Encendido/En espera** (1) del mando a distancia. La fecha y la hora aparecen en la pantalla.

7.3 Utilizar el aparato con el mando a distancia

Puedes utilizar el mando a distancia por infrarrojos para manejar las funciones más importantes del aparato desde la comodidad de tu asiento. Ten en cuenta los siguientes puntos cuando manejes el aparato con el mando a distancia:

- > Apunta con el mando a distancia al **receptor de infrarrojos** (3) situado en la parte frontal del aparato.
- > Debe haber una línea de visión entre el mando a distancia y el receptor de infrarrojos.
- > Si el alcance del mando a distancia disminuye, las BaGerías deben sustituirse por otras nuevas.



El alcance máximo es de unos 5 metros delante del aparato.

7.4 Ajustar el volumen

- > Ajusta el volumen con los botones **VOL +/-** (21) del mando a distancia o girando el **botón giratorio VOLUME**/ del aparato. El volumen ajustado se muestra en la pantalla.

7.5 Activar el silencio

- > Puedes silenciar el volumen pulsando el botón **MUTE** (3).



Este modo se indica mediante un icono correspondiente en la barra de estado.

- > Si vuelves a pulsar el botón **MUTE**, se vuelve a activar el volumen.

7.6 Visualizaciones de llamada

- > Pulsando varias veces el botón **INFO (20)** mientras reproduces una fuente, puedes visualizar y pasar por algunas informaciones adicionales.

7.7 Indicación en pantalla

Fuente actual ——— DAB+ 11:39 ——— Hora del día

Nombre del canal, título, artista, información adicional, menú, listas ———



Barra de estado con intensidad de recepción WLAN y DAB+/FM, despertadores activos, estéreo/mono, etc.



La pantalla puede variar según la función/fuente seleccionada. Sigue las instrucciones de la pantalla.

- > La información adicional que aparece en la pantalla, como el título, el artista o la frecuencia de la emisora, se puede ajustar y desplazar en función de la fuente/emisora mediante el botón **INFO**.

Presentación de diapositivas

Algunas emisoras DAB+ transmiten información adicional, como la portada del álbum de la pista actual, anuncios o datos de la web. El tamaño de la ventana se puede cambiar con el botón **OK** del mando a distancia o pulsando el botón **OK/SNOOZE** del aparato.

8 Funcionamiento del menú

La navegación por los menús se realiza principalmente con los botones **MENÚ**, **▲/▼**, **ATRÁS** y **OK** del mando a distancia o **MENÚ**, **ATRÁS** y el **botón giratorio OK/SNOOZE** del aparato.

El menú del aparato está dividido en el **submenú** correspondiente a la fuente seleccionada en ese momento, el **menú principal** y el **menú del sistema**. Pulsa el botón **MENÚ para abrir el submenú de la fuente** seleccionada en ese momento. Puedes navegar por los ajustes y opciones con los botones **▲/▼** del mando a distancia o girando el botón **OK/SNOOZE del aparato**. **Pulsa el botón OK** del mando a distancia o el **botón giratorio OK/SNOOZE del aparato para hacer una selección o activar una**

función.

Un "*" marca la selección actual.

> Pulsa el botón **ATRÁS** para retroceder un paso.



Cierra el menú: Pulsa **MENÚ** varias veces o espera unos 15 segundos.

8.1 Elección de la fuente

> Pulsa varias veces el botón **MODO** hasta que aparezca en la pantalla la fuente deseada. También puedes pulsar directamente el botón de **selección de fuente** correspondiente (13) en el mando a distancia.

Alternativamente:

> Pulsa el botón **MENÚ**.

> Utiliza los botones ▲ o ▼ para seleccionar la entrada **[Menú principal]** y confirma la selección con **OK**.

> Utiliza los botones ▲ o ▼ para seleccionar la fuente deseada y confirma la selección con **OK**.

9 Radio por Internet y podcasts

El DIGITRADIO 650 está equipado con un receptor de radio por Internet.

Para poder recibir emisoras/estaciones/podcasts de radio por Internet, necesitas un router WLAN con acceso a Internet.

> Pulsa el botón **MODO** hasta que aparezca **[Radio por Internet]** o **[Podcast]** en la pantalla. O pulsa el botón **IR (13)** del mando a distancia.

Alternativa:

> Pulsa el botón **MENÚ** y, a continuación, selecciona **[Menú principal > Radio por Internet]** o **[Podcasts]**.



Si inicias el funcionamiento de la radio por Internet por primera vez sin haber configurado una conexión WLAN durante la configuración inicial, primero debes configurar una conexión WLAN. Para más información, consulta el capítulo "20.3 Configuración de Internet" en la página 35.

9.1 Lista de canales

> Pulsa el botón **MENÚ** y selecciona **[Lista de canales]** o **[Lista de retransmisiones]**. Pulsa el botón **OK**.



En Lista de emisoras, se muestran todas las emisoras de radio por Internet en diferentes categorías.

> Selecciona un canal mediante una categoría/país/género y pulsa el botón **OK**.



Para obtener información adicional sobre la emisora que se está reproduciendo, pulsa varias veces el botón **INFO** (punto 7.6).

92 Añade emisoras de radio por Internet a tus favoritas

La memoria de favoritos puede almacenar hasta 20 emisoras.

Los transmisores guardados se conservan incluso después de un corte de corriente.

- > Ajusta el canal deseado.
- > Pulsa uno de los botones numéricos **0 ... 9** del mando a distancia y mantenlo pulsado hasta que aparezca **[Guardado.] en la pantalla**. El botón numérico 0 es la posición 10 de la memoria de favoritos.
- > Repite el procedimiento para guardar canales adicionales.

Alternativamente y para las posiciones de memoria 11 ... 20:

- > Mantén pulsado el botón **FAV**, utiliza los botones **▲/▼** para seleccionar una posición de memoria favorita **1...20** y pulsa el botón **OK**.

93 Seleccionar una emisora favorita

- > Pulsa brevemente la tecla numérica deseada **0 ... 9** brevemente. Si no has guardado ninguna emisora en la memoria de programa seleccionada, aparece **[Memoria vacía]**. Un asterisco en la barra de estado indica que hay una emisora favorita activa.

Alternativa:

- > Pulsa brevemente el botón **FAV**, utiliza los botones **▲/▼** para seleccionar una posición de memoria favorita **1...20** y pulsa el botón **OK**.

94 Borrar una memoria de memoria de memoria de programa

- > Sólo tienes que guardar un nuevo canal en la memoria de programa correspondiente.

10 Spotify Conecta

- > Utiliza tu smartphone, tableta u ordenador como mando a distancia para Spotify.

Más información en spotify.com/connect.



El software de Spotify está sujeto a licencias de proveedor de driG, que puedes encontrar aquí: <http://www.spotify.com/connect/third-party-licenses>

11 Música de Amazon

- > Pulsa el botón **MODO** hasta que aparezca **[Amazon Music] en la pantalla**.



Necesitas una cuenta de Amazon Music para utilizar esta función. Puedes obtener más información sobre cómo funciona en [hGps://www.amazon.de/music/](http://www.amazon.de/music/).

También debes tener instalada la aplicación TechniSat CONNECT en tu smartphone o tableta (disponible gratuitamente en las respectivas tiendas de aplicaciones).

- > Abre la aplicación TechniSat CONNECT y selecciona la función **Control**.
- > Selecciona **Amazon Music** en la pestaña FUENTE.
- > Pulsa en la pestaña **BUSCAR**. Aquí puedes buscar con

conéctate a tu cuenta de Amazon.

12 Reproducir música (soporte USB)

Tienes la opción de reproducir soportes de música en un soporte de datos USB a través del DIGITRADIO 650. Para ello, el soporte USB debe estar conectado al **puerto USB (18)**.

> Pulsa el botón **MODO** hasta que aparezca **[USB]** en la pantalla.

Alternativamente:

> Pulsa el botón **MENÚ** y selecciona **[Menú principal > USB]**.

12.1 Reproducir medios

> Cuando se reproduce una pista, en la pantalla aparece **[F01 T001 01:15]**. **F01]** representa la carpeta actualmente seleccionada (en este caso la primera), **[T001]** muestra la primera pista, seguida del tiempo de reproducción de la pista actual.

> Si hay varias carpetas con pistas de música en la memoria USB, puedes cambiar de carpeta con los botones **F+/F- (8, 19)**.

▶▶ Reproducir/Pausa.

▶▶ Siguiente pista, mantén pulsado para buscar.

◀◀ Pulsa 1x pista desde el principio / 2x para la pista anterior, mantén pulsado para buscar.

■ Detener la reproducción.

12.2 Función de repetición

Puedes seleccionar si quieres repetir una pista, toda la carpeta/álbum o todas las pistas.

> Para ello, pulsa varias veces el botón de **repetición** . El modo seleccionado se indica en la pantalla mediante un icono (**Repetir 1x**, **Repetir álbum**, **Repetir todo**).

> Para volver a desactivar la función, pulsa el botón **Repetir** hasta que no aparezcan más iconos.

> Pulsa el botón **Aleatorio (23)** para reproducir las pistas en orden aleatorio.

13 Radio DAB

13.1 Qué es DAB

DAB+ es un nuevo formato digital que te permite escuchar un sonido cristalino y sin ruidos. A diferencia de las emisoras de radio analógicas convencionales, DAB+ emite varias emisoras en la misma frecuencia. Esto se llama conjunto o múltiplex. Un conjunto está formado por la emisora de radio y varios componentes de servicio o servicios de datos, que las emisoras de radio emiten individualmente. Información, por ejemplo, en www.dabplus.de o www.dabplus.ch.

13.2 Conecta la recepción de radio DAB

- > Pulsa el botón **MODE** hasta que aparezca **[Radio DAB]** en la pantalla o pulsa el botón **DAB+ (13) del mando** a distancia.

Alternativa:

- > Pulsa el botón **MENÚ** y selecciona **[Menú principal > DAB+]**.



Cuando se inicia DAB+ por primera vez, se realiza una búsqueda completa de emisoras. A continuación se muestra la lista de emisoras (ver punto 13.4).

13.3 Ejecutar la búsqueda

La búsqueda automática explora todos los canales DAB de Banda III y encuentra así todas las emisoras que se emiten en la zona de recepción.



Una vez finalizada la búsqueda, se reproduce la primera emisora en orden alfanumérico.

- > Para realizar una búsqueda completa, pulsa el botón **ESCANEAR**. Aparece "Buscar" en la pantalla. Se inicia la búsqueda, la barra de progreso aparece en la pantalla. A continuación se muestra la lista de emisoras
- > Una vez finalizada la búsqueda de canales, pulsa los botones **▲** o **▼** y **OK** cuando aparezca la lista de canales para seleccionar un canal.

Alternativa:

- > Pulsa el botón **MENÚ** y utiliza los botones **▲** o **▼** para seleccionar **[Completar búsqueda]**. Confirma pulsando **OK**.



Si no se encuentra ninguna emisora, comprueba la antena y cambia el lugar de instalación si es necesario (punto 6.2).

13.3.1 Búsqueda manual

Si quieres realizar una búsqueda manual de canales, procede como se indica a continuación:

- > Selecciona **[MENÚ] > [Configuración manual]** y pulsa el botón **OK**.
- > Utiliza los botones **▲** o **▼** para seleccionar una frecuencia de emisora y pulsa el botón **OK**.



Si se transmiten emisoras en la frecuencia seleccionada, esto se muestra en la barra de estabilidad (véase también el punto 13.8). Si estas emisoras aún no están en tu lista de emisoras, ahora se guardarán allí.

13.4 Llamar a la lista de canales

- > Puedes utilizar la lista de emisoras para consultar y reproducir las emisoras que se encuentran en el aparato. Para ello, pulsa los botones ▲ o ▼ para llamar a la lista de emisoras y selecciona una emisora.
- > Para seleccionar la emisora resaltada, pulsa el botón **OK**.
- > Como alternativa, también puedes pulsar el botón **MENÚ** y pulsar ▲ o ▼ >. Selecciona [**Lista de canales**].

13.5 Guardar emisoras DAB

La memoria de favoritos puede almacenar hasta 20 emisoras. Los transmisores guardados se conservan incluso después de un corte de corriente.

- > Reproduce la emisora deseada.
- > Pulsa uno de los botones numéricos **0 ... 9** del mando a distancia y manténlo pulsado hasta que aparezca [**Guardado.**] en la pantalla. El botón numérico 0 es la posición 10 de la memoria de favoritos.
- > Guardar transmisores adicionales: Repite el proceso. Alternativamente y para las posiciones de memoria 11 ... 20:
 - > Mantén pulsado el botón **FAV**, utiliza los botones ▲/▼ para seleccionar una posición de memoria favorita **1...20** y pulsa el botón **OK**.

13.6 Seleccionar las emisoras programadas

- > Pulsa brevemente la tecla numérica deseada **0 ... 9** brevemente. Si no has guardado ninguna emisora en la memoria de programa seleccionada, aparece [**Memoria vacía**]. Un asterisco en la barra de estado indica que hay una emisora favorita activa.

Alternativa:

- > Pulsa brevemente el botón **FAV**, utiliza los botones ▲/▼ para seleccionar una posición de memoria favorita **1...20** y pulsa el botón **OK**.

13.7 Borrar una memoria de memoria de memoria de programa

- > Guarda el nuevo canal en la memoria de programa correspondiente.

13.8 Intensidad de la señal

- > Pulsa varias veces el botón **INFO**. Se muestra la intensidad de la señal.
- > La barra de nivel muestra el nivel actual.



Los transmisores cuyo nivel está por debajo de la intensidad de señal mínima requerida no transmiten una señal suficiente. Si es necesario, alinea la antena como se describe en el punto 6.2.



Si pulsas varias veces el **botón INFO**, pasarás por distintas informaciones, como el tipo de programa, el nombre del multiplexor, la frecuencia, la tasa de error de la señal, la tasa de bits de datos, el formato del programa o la fecha.

13.9 Etiqueta Dinámica Plus

Si el proveedor del programa lo admite, el servicio Etiqueta Dinámica Plus permite, por ejemplo, mostrar adicionalmente el nombre del programa actual o el título y el artista.

13.10 Establecer RDC

La tasa de compresión compensa las fluctuaciones dinámicas y las variaciones de volumen asociadas.

- > Pulsa el botón **MENÚ** y selecciona > **[Ajuste del volumen]** para seleccionar la tasa de compresión deseada.
- > Utiliza los botones **▲/▼** para seleccionar la velocidad de compresión:
 - DRC alto** - Compresión alta
 - DRC bajo** - Compresión baja
 - DRC desactivado** - Compresión desactivada.
- > Confírmalo pulsando **OK**.

13.11 Borrar estaciones inactivas

- > Pulsa el botón **MENÚ** y utiliza **▲** o **▼** para seleccionar **[Borrar canales inactivos]**.
- > Confírmalo pulsando **OK**.
- > Selecciona con **▲** o **▼** > **[Sí]** y confirma pulsando **OK**.

13.12 Ajustar el orden de los canales

- > Pulsa el botón **MENÚ** y, a continuación, pulsa **▲** o **▼** > **[Orden de los canales]**.
- > Selecciona un tipo de clasificación con **▲** o **▼** y confirma tu selección con **DE ACUERDO**.



Puedes elegir entre: Alfanumérico o Proveedor.

14 Radio FM

14.1 Activa el modo radio FM

- > Pulsa el botón **MODE** hasta que aparezca **[Radio FM]** en la pantalla o pulsa el botón **FM (13)** del mando a distancia.

Alternativa:

- > Pulsa el botón **MENÚ** y selecciona **[Menú principal > FM]**.



Cuando se enciende por primera vez, la frecuencia se ajusta a 87,5 MHz.



Si ya has configurado o guardado una emisora, la radio reproducirá la última emisora configurada.



El nombre de la emisora aparece para las emisoras RDS.

Alinea la antena para mejorar la recepción.

14.2 Recepción FM con información RDS

El RDS es un procedimiento para transmitir información adicional sobre las emisoras de FM. Las emisoras con RDS transmiten, por ejemplo, el nombre de su emisora o el tipo de programa. Esto se muestra en la pantalla.

- > El aparato puede recibir información RDS:
 - RT** (radio texto),
 - PS** (nombre de la estación),
 - PTY** (tipo de programa).

14.3 Ajusta manualmente la frecuencia de transmisión

- > Pulsa el botón **▲** o **▼** varias veces para ajustar la frecuencia de transmisión deseada. La pantalla muestra la frecuencia en pasos de 0,05 MHz.

14.4 Búsqueda automática

- > Pulsa **SCAN** para iniciar la búsqueda automática de emisoras. La frecuencia de transmisión parpadeará hacia arriba en la pantalla.

o

- > Mantén pulsado el botón ▲ o ▼ durante unos 2 segundos para buscar automáticamente la siguiente emisora con señal suficiente.



Si se encuentra una emisora FM con una señal suficientemente fuerte, se detiene la búsqueda y se reproduce la emisora. Si se recibe una emisora RDS, aparecerá el nombre de la emisora y, si procede, el texto de la radio.



Para configurar emisoras más débiles, utiliza la selección manual de emisoras.



Puedes establecer en la **opción Menú > Escanear** si el escáner sólo encuentra emisoras fuertes (sólo emisoras fuertes). Para ello, pulsa el botón **MENÚ**

> **Ajustes de búsqueda > [Sí]**. Confirma la selección con **OK**. Si se selecciona **[NO]**, la búsqueda de canales se detiene para cada canal. Sin embargo, éstos también pueden verse alterados.

14.5 Ajustar mono/estéreo

- > Pulsa el botón **MENÚ** y utiliza ▲ o ▼ para seleccionar **[Configuración de audio]**.
- > Selecciona **[SÍ]** para reproducir el sonido en mono sólo cuando la recepción FM sea débil o **[NO]** para reproducir el sonido en estéreo (sólo en buenas condiciones de recepción).
- > Confírmalo pulsando **OK**.

14.6 Guardar emisoras FM

La memoria de favoritos puede almacenar hasta 20 emisoras.

Los transmisores guardados se conservan incluso después de un corte de corriente.

- > Ajusta el canal deseado.
- > Pulsa uno de los botones numéricos **0 ... 9** del mando a distancia y mantenlo pulsado hasta que aparezca **[Guardado]** en la pantalla.
- > Guardar transmisores adicionales: Repite el proceso. Alternativamente:
 - > Mantén pulsado el botón **FAV**, utiliza los botones ▲/▼ para seleccionar una posición de memoria favorita **1...20** y pulsa el botón **OK**.

14.7 Seleccionar las emisoras programadas

- > Pulsa brevemente la tecla numérica deseada **0 ... 9** brevemente. Si no has guardado ninguna emisora en la memoria de programa seleccionada, aparece **[Memoria vacía]**. Un asterisco en la barra de estado indica que hay una emisora favorita activa.

Alternativa:

- > Pulsa brevemente el botón **FAV**, utiliza los botones ▲/▼ para seleccionar una posición de memoria favorita **1...20** y pulsa el botón

OK.

14.8 Borrar una memoria de memoria de memoria de programa

- > Guarda el nuevo canal en la memoria de programa correspondiente.

15 Bluetooth

15.1 Activar el modo Bluetooth

- > Pulsa el botón **MODE** hasta que aparezca **[Audio Bluetooth]** en la pantalla o pulsa el botón **BT (13)** del mando a distancia.

Alternativa:

- > Pulsa el botón **MENÚ** y selecciona **[Menú principal > Bluetooth]**.



El modo de emparejamiento se indica mediante el parpadeo de **[BT]** en la barra de estado de la pantalla.



Si el DIGITRADIO 650 ya se ha emparejado con otro aparato que está dentro del alcance, la conexión se establece automáticamente.

15.2 Acoplamiento

- > Activa el Bluetooth en tu reproductor de música, por ejemplo, un smartphone o una tableta.



Para activar el Bluetooth en tu reproductor de música, consulta el manual de instrucciones del dispositivo que deseas emparejar con el DIGITRADIO 650.



Ten en cuenta que sólo se puede conectar 1 aparato a la vez al DIGITRADIO 650.



No superes el alcance máximo de Bluetooth de 10 metros para garantizar una calidad de reproducción perfecta.

- > Selecciona la lista de dispositivos Bluetooth de tu reproductor de música.
- > Busca la entrada **DIGITRADIO 650** en la lista y selecciónala. Si se te pide que introduzcas un PIN, introduce "0000" (4x cero).
- > Cuando el emparejamiento se haya completado correctamente, **[BT]** dejará de parpadear en la pantalla del DIGITRADIO 650.

15.3 Reproducir música

- > Selecciona una pista musical en tu reproductor de música y reproducéla.
- > El sonido se reproduce ahora a través del DIGITRADIO 650.



Puedes utilizar los botones de reproducción del mando a distancia del DIGITRADIO 650 para controlar la reproducción en tu reproductor de música (sólo con dispositivos compatibles).



Reproducir/pausa.



Título siguiente.



Pulsa dos veces para reproducir la pista anterior, pulsa una vez para reproducir la pista desde el principio. ■ Detener la reproducción.



Asegúrate de que el volumen de tu reproductor de música no esté demasiado bajo.

16 Reproduce CDs de audio/MP3

16.1 Información general sobre CDs/MP3 CDs

El DIGITRADIO 650 es adecuado para CD de música grabados con datos de audio (CD-DA o MP3 para CD-R y CD-RW). Los formatos MP3 deben crearse con ISO 9660 Nivel 1 o Nivel 2. No se pueden leer CD multisesión.

En el modo MP3, los términos "Carpeta" = álbum y "Título" son determinantes. "Álbum" corresponde a la carpeta del PC, "Pista" al archivo del PC o a una pista de CD-DA.

El dispositivo ordena los álbumes o las pistas de un álbum por nombre en orden alfabético. Si prefieres un orden diferente, cambia el nombre de la pista o del álbum y coloca un número delante del nombre.

Al grabar discos CD-R y CD-RW con datos de audio pueden producirse varios problemas, que a veces pueden impedir una reproducción sin problemas. Esto puede deberse a ajustes defectuosos de software y hardware o al disco virgen utilizado. Si se producen errores de este tipo, debes ponerte en contacto con el servicio de atención al cliente del fabricante de tu grabadora de CD/grabadora de hardware o buscar la información pertinente, por ejemplo, en Internet.



Si haces CDs de audio, respeta los requisitos legales y no infrinjas los derechos de autor de DriGer.



El aparato puede reproducir CD con datos MP3 y CD de audio normales (.wav). No utilices otras extensiones, como *.doc, *.txt, *.pdf, etc., al convertir archivos de audio a MP3.



Debido a la variedad de programas codificadores, no puede garantizarse que todos los archivos MP3 puedan reproducirse sin interferencias.



Si una pista/archivo contiene un error, la reproducción continúa con la pista/archivo siguiente.



Es ventajoso grabar el CD a baja velocidad y crear el CD como una sesión única y finalizada.

16.2 Qué discos puedes utilizar

El reproductor de CD es compatible con soportes de CD, CD-R/RW y CD MP3.



Si vas a transportar el aparato, extrae el disco de la unidad. Así evitarás daños en el reproductor de CD y en el disco.



La calidad de reproducción de los CD MP3 depende del ajuste de la velocidad de bits y del software de grabación utilizado.

16.3 Reproducir CD

- > Pulsa el botón **MODO** para cambiar al modo **reproductor de CD**.
- > En la pantalla aparece **[CD]**.
- > Introduce con cuidado un CD en la ranura para CD con la cara impresa hacia arriba hasta que el CD se introduzca automáticamente.
- > Se comprueban los datos del CD. En la pantalla aparece **[Proceso de carga]**. A continuación, se inicia la reproducción con la primera pista (CD de audio) o la primera pista de la primera carpeta (CD de MP3).



Espera a que el contenido del CD se haya leído por completo para asegurarte de que se ha leído toda la información necesaria del CD. Este proceso puede llevar algún tiempo, especialmente con los CD de MP3.



Para introducir/extraer el CD, sujétalo por el borde.

- > Puedes pausar la reproducción pulsando el botón de **reproducción/pausa** **▶||** (el tiempo de reproducción parpadea en la pantalla) o continuar pulsándolo de nuevo.
- > Pulsa el botón **Detener** **■** para detener la reproducción. El número total de pistas aparece en la pantalla.



Detén siempre la reproducción antes de extraer el CD.

- > Para extraer un CD, pulsa el botón de **expulsión** **▲** del panel frontal en modo CD.

16.4 Establecer título

- > Utiliza los botones Pista **anterior** **◀◀** o **Pista siguiente** **▶▶** para saltar a la pista siguiente o anterior.

La pantalla muestra el número de carpeta **[F]** y de pista **[T]** establecidos.

- > Los botones **F+** y **F-** sirven para seleccionar la carpeta de los CDs MP3.

16.5 Búsqueda rápida

Puedes realizar una búsqueda rápida hacia delante o hacia atrás en el título actual para buscar un puesto concreto.

- > Mantén pulsados los botones **Pista anterior** ◀◀ o **Pista siguiente** ▶▶ para avanzar o retroceder dentro de la pista durante el tiempo que los mantengas pulsados.

16.6 Función de repetición

Puedes seleccionar si quieres repetir una pista, toda la carpeta/álbum (sólo para CDs MP3) o todas las pistas del CD.

- > Para ello, pulsa varias veces el botón de **repetición** . El modo seleccionado se indica en la pantalla mediante un icono (**Repetir 1x**, **Repetir álbum**, **Repetir todo**, **Aleatorio**).
- > Para volver a desactivar la función, pulsa el botón **Repetir** hasta que no aparezcan más iconos.
- > Pulsa el botón **Aleatorio** para reproducir las pistas en orden aleatorio.

16.7 Programar la reproducción

Puedes programar hasta 20 pistas de un CD en cualquier orden.

- > Detén cualquier reproducción con el botón **Detener** ■.
- > Pulsa el botón **FAV** del mando a distancia para entrar en el modo de programación.

La pantalla muestra ahora **[P01]** para la primera pista a programar.

- > Utiliza los botones /◀◀▶▶ para seleccionar una pista y luego pulsa el botón **OK** para aceptar el guardado.
- > Aparecerá **[P02]** para la segunda pista, que también puedes añadir como se ha descrito anteriormente.
- > Una vez finalizada la programación, pulsa el botón **Reproducir/pausar** ▶▶■.



Para borrar un programa, pulsa dos veces **Stop** ■ o abre la bandeja de CD con el botón **Expulsar**.

17 Entrada de audio

Puedes reproducir el sonido de un dispositivo externo a través de los altavoces del DIGITRADIO 650.

- > Conecta el dispositivo externo a la **conexión AUX-IN (15)**, toma estéreo de 3,5 mm) de la parte posterior del DIGITRADIO 650.

Alternativa:

- > Conecta el dispositivo externo a la **conexión LINE-IN (14)**, cable cinch estéreo R/L) de la parte posterior del DIGITRADIO 650.
- > Utiliza el botón **MODO para seleccionar** la entrada de audio **AUX-IN** o **LINE-IN**, según la conexión a la que esté conectado el dispositivo externo. La pantalla muestra **[Entrada Aux]** o **[Entrada de línea]**.



El control y la reproducción se realizan en el dispositivo externo. No pongas el volumen demasiado bajo para evitar ruidos de fondo.



También se pueden conectar simultáneamente dos dispositivos externos diferentes a la Entrada Auxiliar y a la Entrada de Línea.

18 Funciones avanzadas

18.1 Función dormir

- > Pulsa el botón **MENÚ** y, a continuación, selecciona **[Menú principal > Temporizador de desconexión]**. Alternativa: Pulsa el botón **SLEEP(2)**.
- > Con los botones **▲** o **▼**, puedes ajustar el periodo de tiempo tras el cual el aparato pasa al modo de espera en cada modo de funcionamiento en pasos de **Reposo desactivado, 15, 30, 45, 60** minutos.



En la barra de estado de la pantalla aparece un símbolo de luna que indica el tiempo que falta para que el DIGITRADIO 650 pase al modo de espera.

18.2 despertador

- > Pulsa el botón **MENÚ** y selecciona **[Menú principal > Reloj despertador]**.

Alternativa:

- > Pulsa el botón **Despertador 1** o **Despertador 2 (25)** para saltar directamente a la configuración del despertador.

18.2.1 Ajustar la hora de la alarma



Sólo puedes activar la función de alarma cuando se haya ajustado la hora correcta. Dependiendo de la configuración, esto se hace automáticamente o debe ajustarse manualmente. La hora se puede actualizar manualmente, mediante DAB+/UKW o a través de Internet. Encontrarás más información al respecto en el capítulo 20.4.

- > Selecciona una de las memorias de hora de alarma **Despertador 1** o **Despertador 2** con los botones **▲** o **▼** y confirma con **OK**.
- > A continuación, recorre todos los puntos en secuencia. Confirma cada entrada con el botón **OK**.

Repetición

- > Puedes elegir entre **Diario** (todos los días de la semana), **Una vez**, **Días laborables** (Lun. - Vie.) o **Fines de semana** (Sáb. y Dom.). Pulsa el botón **OK** para aceptar la configuración.

Hora/fecha

- > Aquí puedes introducir la hora de la alarma y, si es necesario, la fecha. Selecciona primero las horas con los botones ▲/▼ y pulsa el botón **OK** para aceptar. A continuación, introduce los minutos. Pulsa el botón **OK** para aceptarlos también.



Si has seleccionado [**Una vez**] en **Repetir**, debes introducir tanto la fecha como la hora.

Modo

- > A continuación, se introduce la fuente. Puedes elegir entre **Zumbido**, **Radio por Internet**, **DAB+** o **FM**. Pulsa el botón **OK** para aceptar el ajuste.

Programa

- > Si has seleccionado **Radio por Internet**, **DAB+** o **FM**, puedes especificar si quieres que te despierten con la **última emisora que has escuchado** o con una de tu **lista de favoritas**.

Volumen

- > Utiliza los botones ▲/▼ para seleccionar el volumen al que quieres que te despierten.

Guarda

- > Pulsa el botón **OK** para guardar el despertador.



El despertador se activa en cuanto hayas configurado la repetición de la alarma en Diario, Una vez, Fin de semana o Días laborables. En la barra de estado aparece un símbolo de despertador con el número correspondiente del despertador activo y la hora de la alarma.

18.22 Apaga el despertador después de la alarma

- > Pulsa el botón **Encendido/En espera** para apagar el despertador.



El símbolo de la alarma sigue apareciendo en la pantalla cuando el

botón

La repetición de la alarma se ajusta a Diaria, Fin de semana o Días laborables.

18.23 Desconecta el despertador

- > En el menú del despertador correspondiente, selecciona > **Repetir: Desactivado**.

18.24 Función de repetición

- > Con el despertador activo, pulsa el botón **SNOOZE (24)** para activar la función de repetición. La alarma se silencia y se reinicia tras el tiempo de repetición establecido. El tiempo de repetición puede aumentarse pulsando el botón **SNOOZE** varias veces (5, 10, 15, ... minutos).

19 Función de carga para dispositivos externos

El DIGITRADIO 650 tiene una función de carga por cable y una función de carga inalámbrica (según el estándar Qi) para dispositivos externos como teléfonos móviles o smartphones.



No utilices ambas variantes al mismo tiempo. Podrías dañar tus dispositivos.

19.1 Carga por cable de dispositivos externos

Utiliza el cable de carga original (USB) de tu dispositivo externo e introduce la clavija USB en el **puerto USB (18)** de la parte posterior del DIGITRADIO 650. El dispositivo externo se puede cargar con un máximo de 5 V y 1 A.

19.2 Carga inalámbrica de dispositivos externos



ADVERTENCIA Productos sanitarios implantados

Los fabricantes de dispositivos médicos recomiendan mantener una distancia mínima de al menos 16 cm entre los dispositivos inalámbricos y los dispositivos médicos implantados, como grabadoras cardíacas o desfibriladores cardioversores implantados, para evitar posibles interferencias con el dispositivo médico. Las personas que dependan de tales dispositivos deben mantener siempre una distancia mínima de 16 cm entre el dispositivo médico y el DIGITRADIO 650 con base de carga inalámbrica. Apaga el DIGITRADIO 650 si hay algún motivo para creer que pueden producirse interferencias. Sigue las instrucciones del fabricante del dispositivo médico implantado. Si tienes alguna duda sobre el uso del DIGITRADIO 650 junto con un dispositivo médico implantado, consulta a tu médico.

- > Si tu dispositivo externo tiene función de carga inalámbrica (carga inalámbrica según la norma Qi), puedes colocarlo en la **almohadilla de carga inalámbrica (10)** situada en la parte superior del DIGITRADIO 650. La pantalla de tu dispositivo externo debe estar centrada y apuntando hacia arriba. Si la alineación es correcta, el proceso de carga se iniciará automáticamente. Para más información sobre la carga inalámbrica de la batería, consulta el manual de instrucciones de tu dispositivo externo.

20 Ajustes del sistema

Todos los ajustes descritos en esta sección se aplican por igual a todas las fuentes.

- > Abre el menú y utiliza los botones ▲ / ▼ para seleccionar > **[Menú principal]** > **[Ajustes del sistema]**. Pulsa el botón **OK** para abrir los ajustes del sistema.

20.1 Ecuualizador

- > Pulsa el botón **MENÚ** y selecciona **[Menú principal]** > **[Ajustes del sistema]** > **[Ecuualizador]**.

Alternativa: Pulsa el botón **EQ (14)** del mando a distancia.

Aquí puedes realizar varios ajustes del ecualizador para ajustar el sonido a tu gusto. Puedes elegir entre:

Normal, MiGig, Jazz, Rock, Banda Sonora, Clásica, Pop, Noticias y Mi EQ.

- > Utiliza los botones ▲/▼ para seleccionar un ajuste del ecualizador y pulsa el botón **OK** para aceptar el ajuste.

20.1.1 Ajuste propio del ecualizador

- > En el menú, selecciona **[Ajustes del sistema > Ecuualizador > Mis ajustes de ecualizador]** y pulsa **OK**. Alternativa: Pulsa el botón **EQ (14)** del mando a distancia.
- > Selecciona **[Graves]** para aumentar/disminuir los graves o **[Agudos]** para aumentar/disminuir los agudos.
- > Cambia el valor con los botones ▲ o ▼ y pulsa **OK**.



Puedes cambiar este preajuste del ecualizador en cualquier momento en el ajuste del ecualizador

Recupera **mi Inteligencia Emocional**.

20.2 Calidad del flujo de audio

Dependiendo de la velocidad de Internet, se puede ajustar la calidad del flujo de audio de las emisoras de radio por Internet (si está disponible). Cuanto mayor sea la calidad, mayor será la transmisión de datos.

- > Pulsa el botón **MENÚ** y selecciona **[Menú principal]** > **[Ajustes del sistema]** > **[Calidad del flujo de audio]**.
- > Selecciona un nivel de calidad y pulsa el botón **OK** para guardar.

20.3 Configuración de Internet

- > Pulsa el botón **MENÚ** y selecciona **[Menú principal]** > **[Ajustes del sistema]** > **[Ajustes de Internet]**.

En este menú encontrarás algunos ajustes e información sobre la conexión a Internet.

20.3.1 Asistente de red

- > Selecciona **[Asistente de red]** para establecer una conexión WLAN.



El asistente de red te muestra todas las redes WLAN dentro del alcance. estaciones. Selecciona la red Wi-Fi conocida con ▲/▼ y **OK**, selecciona **[Omitir WPS]** e introduce la contraseña correspondiente con el teclado que aparece. Selecciona A continuación, selecciona el campo **OK** y pulsa el botón **OK**. Si la contraseña era correcta, ahora se establecerá una conexión con esta red.

Puedes reconocer si se ha establecido una conexión por la barra de señal  en la barra de estado de la pantalla.



Para cancelar la entrada, selecciona **CANCEL** y pulsa el botón **OK**. Si has cometido un error tipográfico, puedes borrar la última letra introducida pulsando **BKSP**.

- > Si quieres establecer una conexión WPS en lugar de introducir la contraseña, procede como sigue después de seleccionar la red WLAN:



Consulta el manual de instrucciones de tu router para saber cómo activar el WPS en él.

- > Después de seleccionar la red WLAN, selecciona **[Pulsar botón]** en el DIGITRADIO 650. Sigue las instrucciones de la pantalla.
- > Inicia el WPS en tu router pulsando el botón correspondiente.
- > Si tu router sólo admite el PIN WPS, selecciona **[PIN]** en DIGITRADIO 650 y anota el PIN que aparece en la pantalla. A continuación, deberás introducir el PIN en el router.

20.3.2 Conexión WPS

- > Selecciona **[Configuración de Internet > Configuración WLAN PBC]** si tu router dispone de la función WPS. Esto establece una conexión directa con el router sin tener que introducir la contraseña WLAN.



Consulta el manual de instrucciones de tu router para saber cómo activar el WPS en él.

- > Inicia el WPS en tu router pulsando el botón correspondiente. Sigue las instrucciones que aparecen en la pantalla del DIGITRADIO 650.

20.3.3 Más información sobre la conexión a la red



Para mostrar más información sobre la conexión actual, selecciona **[Mostrar ajustes]**.



Selecciona **[Configuración manual]** si conoces los parámetros de tu red y quieres configurarlos manualmente. Sigue las instrucciones que aparecen en la pantalla.



Puedes configurar el PIN para el control con la app TechniSat CONNECT a través de la opción de menú **[PIN remoto de red]**. El PIN por defecto es: 1234. La app TechniSat CONNECT se puede descargar gratuitamente en las tiendas de aplicaciones habituales.



Selecciona **[Eliminar perfil de red]** para eliminar las conexiones WLAN que ya no sean necesarias.



Selecciona **[Restablecer configuración]** para borrar toda la configuración actual de Internet.



Selecciona **[Permitir conexión Wi-Fi en modo de espera]** si la conexión Wi-Fi debe mantenerse también en modo de espera. Este ajuste aumenta el consumo de energía, pero permite controlar la aplicación con la app TechniSat CONNECT (conexión desde el modo en espera).

20.4 Tiempo ajustes

- > Pulsa el botón **MENÚ** y selecciona **[Menú principal] > [Ajustes del sistema] > [Fecha y hora]**.
- > Selecciona **[Ajuste hora/fecha]** para ajustar la hora y la fecha manualmente.



Utiliza el botón **OK** para seleccionar un valor. Con los botones **▲** o **▼** cámbialo.

- > Confírmalo pulsando **OK**.
- > Selecciona **[Configuración de actualización]** para especificar si la hora debe actualizarse automáticamente a través de DAB+, FM o Internet o si quieres introducirla manualmente.
- > Para ello, selecciona **[Actualizar desde DAB+]**, **[Actualizar desde FM]**, **[Actualizar desde NET]** o **[Sin actualizar]**.
- > En la opción **[Establecer formato de hora]**, puedes activar el formato de 12 ó 24 horas. Confirma la selección con el botón **OK**.
- > En **[Establecer zona horaria]**, selecciona la zona horaria actual en la que te encuentras y en **[Horario de verano]**, especifica si debe estar activo el horario de verano. Este ajuste sólo se muestra si previamente has seleccionado Actualizar de NET en los ajustes de actualización. Actualizar **desde NET en los ajustes de actualización**.

20.5 Lengua

- > Pulsa el botón **MENÚ** y selecciona **[Menú principal] > [Ajustes del sistema] > [Idioma]**.
- > Utiliza **▲** o **▼** para seleccionar uno de los idiomas de menú disponibles y confirma tu selección pulsando **OK**.

20.6 Ajuste de fábrica

Si cambias la ubicación del aparato, por ejemplo si te mudas de casa, es posible que ya no puedas recibir los canales guardados. En este caso, puedes borrar todos los canales guardados restableciendo los ajustes de fábrica y, a continuación, iniciar una nueva búsqueda de canales.

- > Pulsa el botón **MENÚ** y selecciona **[Menú principal] > [Ajustes del sistema] > [Ajustes de fábrica]**.
- > Confírmalo pulsando **OK**.
- > Utiliza **▲** o **▼** para seleccionar **Sí** y confirma la pregunta de seguridad pulsando **OK**.



Se borrarán todos los canales y ajustes guardados anteriormente. Tras el reinicio, puedes iniciar el asistente de configuración (punto 20.8).

20.7 Actualización del Software

Es posible que de vez en cuando se proporcionen actualizaciones del software, que pueden contener mejoras o correcciones de errores. Por tanto, el DIGITRADIO 650 está siempre actualizado.

- > Pulsa el botón **MENÚ** y selecciona **[Menú principal] > [Ajustes del sistema] > [Actualizar software]**.
- > Selecciona **[Actualización automática]** si quieres que DIGITRADIO 650 compruebe periódicamente si hay nuevas versiones de software.
- > Selecciona **[Comprobar ahora]** si quieres comprobar ahora si hay disponible una versión más reciente de Software.



Si se encuentra una actualización de Software, sigue las instrucciones de la pantalla.



Para buscar y descargar actualizaciones de software, el DIGITRADIO 650 debe estar conectado a Internet. ¡No apagues el DIGITRADIO 650 durante el proceso de actualización!

20.8 Asistente de configuración

- > Pulsa el botón **MENÚ** y selecciona **[Menú principal] > [Ajustes del sistema] > [Asistente de configuración]**.



El asistente de configuración se inicia automáticamente la primera vez que enciendes el aparato.

Primero selecciona el idioma con **▲ / ▼** y confirma tu selección con **OK**.

- > En cuanto aparezca **[Ejecutar ahora]** en la pantalla, selecciona **[SÍ]** y confirma con **OK**.



Si seleccionas **[No]**, el asistente se cerrará y tendrás que realizar los ajustes necesarios manualmente.

Ahora se te guiará paso a paso por los ajustes.

- > En **[Formato de hora]**, selecciona el formato deseado para la visualización de la hora (capítulo 20.4) y pulsa el botón **OK**.
- > En el siguiente paso, debes seleccionar la fuente a través de la cual se van a sincronizar la hora y la fecha (para más detalles, consulta el capítulo 20.4).



Si has seleccionado **[Actualizar desde la Red]**, debes especificar la zona horaria y el horario de verano/invierno.

Después de configurar la hora y la fecha, ahora se realizan algunos ajustes de red.

- > Selecciona si la conexión WLAN debe permanecer activa también en modo de espera.
Pulsa el botón **OK**.
- > Asegúrate de que el aparato está en la zona de recepción de la red Wi-Fi deseada y de que tienes los datos de acceso. En algunos casos, puede ser necesario realizar algunos ajustes en el router. En ese caso, consulta el manual de instrucciones correspondiente.



Tras una búsqueda de las redes inalámbricas disponibles, se mostrará el resultado.

- > Selecciona la red inalámbrica deseada y confirma tu selección con **OK**.
Selecciona **Omitir WPS** para introducir la contraseña.



Si se trata de una red protegida, se te pedirá que introduzcas la clave de acceso correspondiente.

- > Para ello, selecciona el carácter correspondiente.
- > A continuación, introduce el carácter seleccionado pulsando el **botón OK**.



Continúa así hasta que la clave de acceso completa sea visible en el campo de entrada.



Para cancelar la entrada, selecciona el campo **CANCEL** y pulsa el botón **OK**. Si has cometido un error tipográfico, puedes borrar la última letra introducida pulsando **BKSP**.

- > A continuación, selecciona **OK** y pulsa el botón **OK**. Si la contraseña era correcta, ahora se establecerá una conexión con esta red.
- > Cuando aparezca **[Asistente de configuración completado]** en la pantalla, pulsa el botón **OK**.



Para más información sobre cómo configurar una conexión de red, consulta el capítulo "20.3 Configuración de Internet" en la página 35.

20.9 Información

- > Pulsa el botón **MENÚ** y selecciona **[Menú principal] > [Ajustes del sistema] > [Info]**.
- > Confírmalo pulsando **OK**.
- > Se muestran las versiones de Sokware.

20.10 Iluminación de la pantalla

Puedes ajustar el brillo de la pantalla tanto para el funcionamiento como para el modo de espera.

- > Pulsa el botón **MENÚ** y selecciona **[Menú principal] > [Ajustes del sistema] > [Iluminación]**.
- > Selecciona **[Funcionamiento]** o **[Espera]** para establecer el ajuste de brillo para el modo de funcionamiento o de espera.
- > Puedes ajustar el brillo en tres pasos.
- > Confirma la selección con **OK**.

Atenuación automática

- > Cuando la función de atenuación automática está activada, la pantalla se ajusta al valor de brillo de espera tras unos 10 segundos (sin accionar la radio).

Alternativa:

- > Pulsa varias veces el botón **DIMMER (22)** del mando a distancia.

20.11 Información sobre protección de datos

- > Pulsa el botón **MENÚ** y selecciona **[Menú principal] > [Ajustes del sistema] > [Privacidad]**. Aquí encontrarás el enlace a la política de privacidad actual de tu dispositivo.
- > Pulsa el botón **MENÚ** para volver atrás.

21 Limpieza



Para evitar el riesgo de descarga eléctrica, no limpies el aparato con un paño húmedo o bajo el grifo. Desconecta el enchufe de la red antes de limpiarlo.



No utilices estropajos, polvos de fregar ni disolventes como alcohol o gasolina.



No utilices ninguna de las sustancias siguientes Agua salada, insecticida amoniacal, disolventes clorados o ácidos (amoniac), estropajo en polvo.



Limpia la carcasa con un paño suave humedecido con agua. No utilices disolventes, alcoholes, diluyentes, etc.; podrían dañar la superficie del aparato.



Limpia la pantalla sólo con un paño suave de algodón. Si es necesario, utiliza un paño de algodón con pequeñas cantidades de agua jabonosa no alcalina diluida en agua o alcohol.



Frota suavemente el paño de algodón sobre la superficie hasta que esté completamente seca.

22 Eliminar errores

Si el aparato no funciona como es debido, compruébalo utilizando la tabla siguiente.

Síntoma	Posible causa/remedio
No se puede encender el aparato.	El aparato no recibe alimentación. Conecta correctamente el cable de alimentación/la fuente de alimentación a la toma de corriente.
No se oye ningún sonido.	Aumenta el volumen.
La pantalla no se enciende.	Desconecta el aparato de la red eléctrica y vuelve a conectarlo.
La recepción por DAB+/FM es mala.	Cambia la posición de la antena o del DIGITRADIO 650.
El aparato no puede funcionar.	Desconecta el aparato de la red eléctrica y vuelve a conectarlo.
No es posible la conexión WLAN	Reinicia el asistente WLAN y comprueba que la contraseña se ha introducido correctamente.
La reproducción del CD se detiene o salta.	Suciedad en el CD. Limpia la parte inferior del CD con un paño suave y sin pelusas o utiliza un dispositivo de limpieza especial para CD de audio.
El aparato se apaga automáticamente.	Dependiendo del modo de reproducción, el aparato pasa automáticamente al modo de espera si no hay reproducción, se ha bajado el volumen y no se ha realizado ninguna operación durante 15 minutos.
Mala conexión Bluetooth y caídas	No superes el alcance máximo de 10 m mediante Bluetooth.
Los dispositivos externos no se cargan en la plataforma de carga	Limpia la almohadilla de carga. Asegúrate de que el dispositivo miGig externo está colocado sobre la base de carga.

Si después de realizar las comprobaciones descritas sigues sin poder subsanar la avería, ponte en contacto con la línea de asistencia técnica.

23 Datos técnicos / información del fabricante

Salvo cambios técnicos y errores.

Modos de funcionamiento	Internet, DAB+, FM, Bluetooth, CD, USB, Spotify, Amazon Music, AUX-In, Line-In
Fuente de alimentación	DC 18 V, 3,3 A mediante fuente de alimentación externa suministrada
Mostrar	TFT DE 3,5
Frecuencias	FM: 87,5 - 108 MHz DAB+: Banda III 174 - 240 MHz Bluetooth V5.0: 2402 - 2480 MHz WIFI: 802.11 a/b/g/n 2412 - 2472 MHz 5150 - 5725 MHz
Potencia de transmisión (PIRE)	Bluetooth: 3,14 dBm WLAN: 9,86 dBm
Consumo de energía	en funcionamiento máx.: 59,4 W en espera: < 1 W En espera con red: < 2 W
Potencia de salida de audio	70 W RMS (2x 20 W + 1x 30 W)
Potencia de salida Almohadilla de carga inalámbrica	máx. 5 W
Condiciones ambientales Funcionamiento	Temperatura: 5 °C ~ 35 °C Humedad de la escotilla: 5 - 90 % de humedad relativa de la escotilla (sin condensación)
Peso	~ 5,94 kg
Dimensiones (AnxPxAl)	500 x 230 x 180 mm

Datos técnicos de la fuente de alimentación suministrada

Fabricante	TechniSat Digital GmbH, Julius-Saxler-Straße 3, D-54550 Daun
Identificador del modelo	BQ60A-1803300-G
Tensión de entrada	CA 100 - 240 V
Frecuencia de corriente alterna de entrada	50/60 Hz
Tensión de salida	CC 18,0 V
Corriente de salida	3,3 A
Potencia de salida	59,4 W
Eficacia constante en el funcionamiento	89,4%
Eficiencia a baja carga	86,7%

Consumo en vacío	0,07 W
------------------	--------

24 Instrucciones de eliminación

El embalaje de tu aparato está compuesto exclusivamente por materiales reciclables. Por favor, clasifícalos adecuadamente y devuélvelos al "Sistema Dual". Este producto está etiquetado de acuerdo con la Directiva 2012/19/UE sobre residuos de aparatos eléctricos y electrónicos (RAEE) y no debe desecharse con la basura doméstica normal al final de su vida útil, sino deben entregarse en un punto de recogida para el reciclaje de aparatos eléctricos y electrónicos.



El símbolo  del producto, las instrucciones de uso o el envase así lo indican. Los materiales son reciclables según su etiquetado. Al reutilizar, reciclar materiales u otras formas de reciclaje de aparatos viejos, estás contribuyendo de forma importante a proteger nuestro medio ambiente.



Pregunta a tu ayuntamiento cuál es el centro de eliminación responsable. Asegúrate de que las pilas vacías y la chatarra electrónica no se tiran con la basura doméstica, sino que se eliminan adecuadamente (recogida por comercios especializados, residuos peligrosos).



Nota importante sobre la eliminación de pilas/baterías recargables: Las pilas/baterías recargables pueden contener sustancias tóxicas nocivas para el medio ambiente y deben eliminarse por separado del aparato. Para conocer la composición química, consulta los datos técnicos o la impresión de la pila.

Por tanto, es esencial que te deshagas de las pilas BaGeria/recargables de acuerdo con la normativa legal vigente. Nunca tires las pilas a la basura doméstica normal. Puedes deshacerte de las pilas usadas de forma gratuita en tu distribuidor especializado o en centros de eliminación especiales.

En los productos con compartimento para pilas, puedes extraerlas directamente. Si las pilas están instaladas de forma permanente, no intentes en ningún caso extraerlas tú mismo. En ese caso, ponte en contacto con el personal especializado adecuado, por ejemplo, una empresa de eliminación de residuos.

Te aconsejamos que borres todos los datos personales almacenados en el dispositivo bajo tu propia responsabilidad antes de deshacerte de él.

Translated with DeepL