

# SMART WIFI CAMERA

<b>DAN</b>	Brugermanual	<b>LAV</b>	Lietošanas pamācība
<b>DEU</b>	Benutzerhandbuch	<b>LIT</b>	Naudojimo instrukcija
<b>ENG</b>	User manual	<b>NLD</b>	Gebruiksaanwijzing
<b>EST</b>	Kasutusjuhend	<b>NOR</b>	Brukermanual
<b>FIN</b>	Käyttöopas	<b>POL</b>	Instrukcja obsługi
<b>FRA</b>	Manuel d'utilisation	<b>SPA</b>	Manual del usuario
<b>HUN</b>	Felhasználói kézikönyv	<b>SWE</b>	Användarmanual

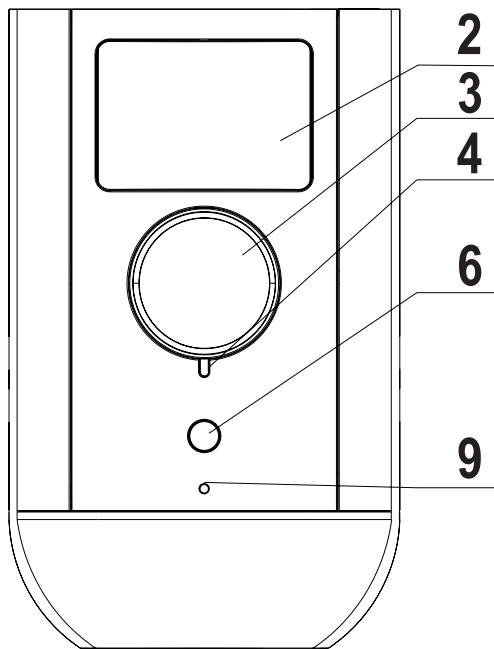

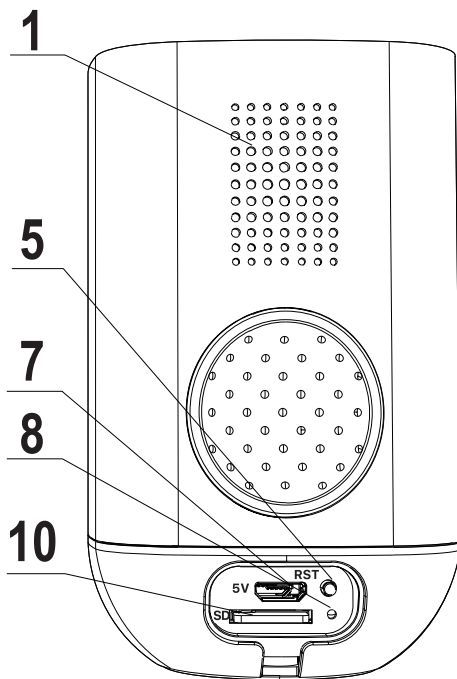

## DAN

### Tak for at vælge Deltaco!

1. Højtaler
2. Passiv infrarød sensor
3. Kameratelelinse
4. LED
5. Nulstil-knap
6. Lyssensor
7. USB Micro-B-opladningsport
8. LED (opladningsstatus)
9. Mikrofon
10. MicroSD-slot

Kameraet har et indbygget batteri. Brug USB-kablet til at oplade.



Hvis du vil tænde eller slukke, skal du trykke på knappen og holde den nede i 3 sekunder for at tænde eller slukke for kameraet.

## Montering

Dette produkt har 2 forskellige beslag til montering. Vælg en parentes til dine behov.

Beslag (B) er almindeligt anvendt udendørs. Beslag (A) er populært, fordi det bruger en magnet.

Bor huller i væggen eller loftet til beslaget.

### Tilslutning (A)



### Montering (B)

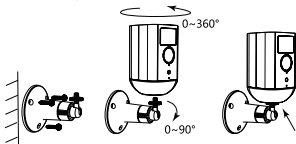

B. Juster kameravinklen ved at sigte og dreje den. Spænd skruen.

## Nulstille

Tryk på og hold omkring 5 sekunder for nulstilling. Alle ændrede indstillinger ændres til fabriksstandarden.

## LED-status

Kamera LED

Rød = kameraet er ved at tænde, eller der er en funktionsfejl.

Blinker rød = venter på Wi-Fi-forbindelse.

Blinker rød hurtigt = tilslutter til Wi-Fi.

Blå = tilsluttet.

Oplade LED:

Rød = oplader.

Blå = Fuldt opladet.

## ONVIF

For brug af ONVIF, se produktets side på Deltacos hjemmeside.

## Installere og bruge

1. Download og installer app'en "Deltaco smart home" fra Apple App Store eller Google Play Store på din mobilenhed.
2. Start app'en "Deltaco smart home".
3. Opret en ny konto, eller log på din eksisterende konto.
4. Tryk på "+" for at tilføje enheden.
5. Vælg kategori og derefter produkttypen på listen.

6. Tilslut enheden til strøm.
7. Hvis LED/lampen ikke blinker: Nulstil enheden.  
Hvis statusindikatoren blinker: Bekræft i app'en.
8. Bekræft Wi-Fi-netværket og adgangskoden.
9. Angiv enhedsnavnet.

## Rengøring og vedligeholdelse

Brug ikke rengøringsmidler eller slibemidler.

Rengør ikke indersiden af enheden.

Forsøg ikke at reparere enheden. Hvis enheden ikke fungerer korrekt, skal du udskifte den med en ny enhed.

Rengør ydersiden af enheden med en blød klud.

## Support

Du kan finde flere produktoplysninger på **[www.deltaco.eu](http://www.deltaco.eu)**.

Kontakt os via e-mail: **[help@deltaco.eu](mailto:help@deltaco.eu)**.

## DEU

**Vielen Dank, dass Sie sich für Deltaco entschieden haben!**

1. Lautsprecher
2. Passiver Infrarotsensor
3. Kameraobjektiv
4. LED
5. Reset-Taste
6. Lichtsensor
7. USB Micro-B Ladeanschluss
8. LED (Ladestatus)
9. Mikrofon
10. MicroSD Stecker

Die Kamera hat einen eingebauten Akku. Zum Aufladen verwenden Sie das USB-Kabel.



Halten Sie die Taste 3 Sekunden lang gedrückt, um die Kamera ein- oder auszuschalten.

## Montage

Dieses Produkt hat zwei unterschiedliche Halterungen. Wählen Sie die Halterung aus, die Ihren Bedürfnissen entspricht.

Die Halterung (B) wird üblicherweise in Außenbereichen verwendet. Halterung (A) ist beliebt, da sie mit einem Magnet funktioniert.

Bohren Sie für die Halterungen Löcher in die Wand oder in die Decke.

### Montage (A)



### Montage (B)

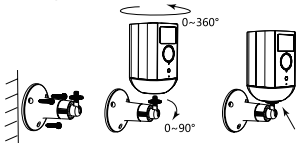

B. Passen sie den Kamerawinkel an. Ziehen Sie die Schraube fest.

## Zurücksetzen

Zum Zurücksetzen – drücken und 5 Sekunden lang halten. Alle geänderten Einstellungen werden auf die Werkeinstellungen zurückgesetzt.

## LED-Status

Kamera LED

Rot = die Kamera schaltet sich gerade ein, oder etwas funktioniert nicht.

Rotes Blinken = Warten auf WLAN-Verbindung.

Schnelles rotes Blinken = Verbindung zu WLAN.

Blau = verbunden.

Lade-LED

Rot = wird geladen.

Blau = vollständig aufgeladen.

## ONVIF

Information zu Anwendung von ONVIF finden Sie auf der Produktseite auf der Webseite von Deltaco.

## Installation und Anwendung

1. Laden Sie die App "Deltaco smart home" aus dem Apple App Store oder Google Play Store herunter und installieren Sie sie auf Ihrem Mobilgerät.
2. Starten Sie die App "Deltaco smart home".
3. Erstellen Sie ein neues Konto, oder melden Sie sich mit Ihrem bestehenden Konto an.
4. Tippen Sie auf "+" um das Gerät hinzuzufügen.
5. Wählen Sie die Kategorie und dann den Produkttyp aus der Liste aus.
6. Schließen Sie das Gerät an die Stromversorgung an.
7. Wenn die LED-Lampe nicht blinkt: setzen Sie das Gerät zurück. Wenn die Statusanzeige blinkt: Bestätigen Sie es in der App.
8. Bestätigen Sie das WLAN-Netzwerk und das Passwort.
9. Geben Sie den Gerätenamen ein.

## Reinigung und Instandhaltung

Verwenden Sie keine Reinigungs- oder Scheuermittel.

Reinigen Sie das innen des Gerätes nicht. Versuchen Sie nicht, das Gerät zu reparieren. Wenn das Gerät nicht richtig funktioniert, ersetzen Sie es durch ein neues Gerät.

Reinigen Sie das Gerät von außen mit einem weichen Tuch.

## Support

Weitere Produktinformationen finden Sie unter [www.deltaco.eu](http://www.deltaco.eu).

Kontaktieren Sie uns unter der E-Mail-Adresse: [help@deltaco.eu](mailto:help@deltaco.eu).

## ENG

Thank you for choosing Deltaco!

1. Speaker
2. Passive infrared sensor
3. Camera lens
4. LED
5. Reset button
6. Light sensor
7. USB Micro-B charge port
8. LED (charge status)
9. Microphone
10. MicroSD slot

The camera has a built-in battery. Use the USB cable to charge.



To power on/off, press and hold the button for 3 seconds to turn the camera on or off.

## Mounting

This product has 2 different brackets for mounting. Choose a bracket for your needs.

Bracket (B) is commonly used outdoors. Bracket (A) is popular because it is using a magnet.

Drill holes in the wall or ceiling for the bracket.

### Mounting (A)

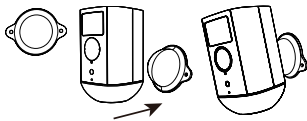

### Mounting (B)

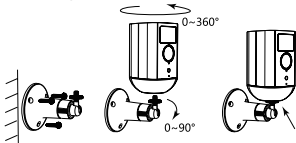

B. Adjust the camera angle by aiming and rotating it. Fasten the screw.

## Reset

Press and hold about 5 seconds for reset. Any changed settings will change to factory default.

## LED status

Camera LED

Red = the camera is just turning on or there is something malfunctioning.

Flashing red = waiting for WiFi connection.

Flashing red fast = connecting to WiFi.

Blue = connected.

Charge LED

Red = charging.

Blue = Fully charged.

## ONVIF

For use of ONVIF, please check the product's page on Deltaco's website.

## Install and use

1. Download and install the app "Deltaco smart home" from Apple App Store or Google Play Store on your mobile device.
2. Launch the app "Deltaco smart home".
3. Create a new account or log in to your existing account.
4. Tap "+" to add the device.
5. Choose category and then the type of product from the list.
6. Connect the device to power.



7. If the LED/lamp does not flash: Reset the device.

If the status indicator flashes: Confirm in the app.

8. Confirm the Wi-Fi network and password.

9. Enter the device name.

## **Cleaning and maintenance**

Do not use cleaning solvents or abrasives.

Do not clean the inside of the device.

Do not attempt to repair the device. If the device does not operate correctly, replace it with a new device.

Clean the outside of the device using a soft cloth.

## **Support**

More product information can be found at **[www.deltaco.eu](http://www.deltaco.eu)**.

Contact us by e-mail: **[help@deltaco.eu](mailto:help@deltaco.eu)**.

## EST

Täname teid Deltaco valimise eest!

1. Kölar
2. Passiivne infrapunaandur
3. Kaamera lääts
4. Valgusdiod
5. Lähtestusnupp
6. Valgusandur
7. USB Micro-B laadimisport
8. Valgusdiod (laadimise olek)
9. Mikrofon
10. MicroSD pesa

Sellel kaameral on sisseehitatud aku.  
Kasutage laadimiseks USB-kaablit.



Kaamera sisse või välja lülitamiseks vajutage ja hoidke seda nuppu 3 sekundit.

## Paigaldamine

Tootel on paigaldamiseks 2 erinevat konsooli. Valige oma vajadustele sobiv konsool.

Konsooli (B) kasutatakse harilikult välis-tingimustes. Konsool (A) on populaarne, kuna see kasutab magnetit.

Puurige konsooli jaoks seina või lakke augud.

### Paigaldamine (A)



### Paigaldamine (B)

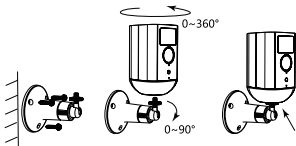

B. Reguleerige kaamera nurka seda sihtides ja pöörates. Kinnitage kruvi.

## Lähtestamine

Lähtestamiseks vajutage ja hoidke umbes 5 sekundit. Kõik muudetud seadistused muutuvad tehase vaikeseadistusteks.

## Valgusdiodi olek

Kaamera valgusdiod

Punane = kaamera on sisse lülitumas või kuskil on rike.

Vilkuv punane = WiFi-ühenduse ootel.

Kiiresti vilkuv punane = WiFi-ühenduse loomine.

Sinine = ühendatud.

Laadimise valgusdiod

Punane = laadimine.

Sinine = täielikult laetud.

## ONVIF

ONVIF kasutamise kohta vaadake palun toote lehekülge Deltaco veebisaidil.

## Paigaldamine ja kasutamine

1. Laadige alla ja paigaldage rakendus „Deltaco smart home“ Apple App Store'ist või Google Play Store'ist oma mobiilseadmele.
2. Käivitage rakendus „Deltaco smart home“.
3. Looge uus konto või logige sisse oma olemasoleva kontoga.
4. Puudutage seadme lisamiseks „+“.

5. Valige loendist kategooria ning seejärel toote tüüp.
6. Ühendage seade vooluvõrku.
7. Kui valgusdiod/lamp ei vilgu: lähtestage seade.  
Kui olekuindikaator vilgub: Kinnitage see seadmes.
8. Kinnitage Wi-Fi võrk ja salasõna.
9. Sisestage seadme nimi.

## **Puhastamine ja hooldus**

Ärge kasutage puhastuslahusteid ega abrasiivseid vahendeid.

Ärge puhastage seadme sisemust.

Ärge proovige seadet parandada. Kui seade korralikult ei tööta, asendage see uue seadmega.

Puhastage seadme väliskülge pehme lapiga.

## **Tugi**

Täiendavat tooteteavet leiate aadressil **[www.deltaco.eu](http://www.deltaco.eu)**.

Võtke meiega ühendust e-posti teel: **[help@deltaco.eu](mailto:help@deltaco.eu)**.

## FIN

### Kiitos, kun valitsit Deltaco-tuotteen!

1. Kaiutin
2. Passiivinen infrapunalmaisin
3. Kameran linssi
4. Merkkivalo
5. Tehdasasetusten palautuspainike
6. Valoanturi
7. USB Micro-B -latausportti
8. Latauksen merkkivalo
9. Mikrofoni
10. MicroSD-korttipaikka

Kamerassa on kiinteä akku, jota voi ladata USB-kaapelin avulla.



Saat kytkettyä laitteen päälle tai pois päältä, kun pidät painiketta pohjassa 3 sekuntia.

### Asennustavat

Tuotteen mukana tulee kaksi eri kiinnikettä. Valitse näistä se, joka soveltuu parhaiten käyttötarkoituksiin.

Kiinnikettä B käytetään usein ulkona. Kiinnike A on suosittu, koska se perustuu magneetin käyttöön.

Poraa seinälle tai kattoon reiät kiinnikettä varten.

### Asennus (A)



### Asennus (B)

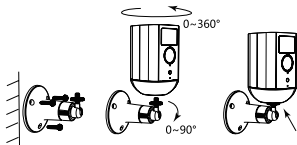

B. Suuntaa ja käännä kamera oikeaan suuntaan. Kiristä tuotteessa oleva ruuvi.

### Tehdasasetusten palautus

Jos haluat palauttaa tehdasasetukset, pidä painiketta pohjassa n. 5 sekunnin ajan.

### Merkkivalon toiminta

Kameran merkkivalo

Kiinteä punainen valo: käynnistys kesken tai ongelmatilanne.

Punainen vilkkuvalo: odottaa Wi-Fi-yhteyttä.

Nopea punainen vilkkuvalo: muodostamassa Wi-Fi-yhteyttä.

Kiinteä sininen valo: yhteys aktiivisena.

Latauksen merkkivalo

Kiinteä punainen valo: latautuu.

Kiinteä sininen valo: lataus valmis.

### ONVIF

Jos haluat käyttää ONVIF-protokollaa, katso Deltacon verkkosivuilla olevat tuotetiedot.

### Asennus ja käyttö

1. Asenna "Deltaco smart home" -sovellus Applen tai Googlen sovelluskaupasta.
2. Käynnistä "Deltaco smart home" -sovellus.
3. Luo uusi käyttäjätili tai kirjaudu olemassa olevalle.
4. Lisää laite "+"-painikkeen avulla.
5. Valitse luettelosta kategoria ja tuotetyyppi.

6. Kytke laite sähköverkkoon.
7. Ellei merkkivalo/lamppu välky: palauta tehdasasetukset.  
Jos merkkivalo välkky, vahvista valinta sovelluksessa.
8. Vahvista Wi-Fi-verkko ja sen salasana.
9. Anna laitteelle nimi.

## **Puhdistus ja kunnossapito**

Älä käytä puhdistusaineita, mukaan lukien hankausaineet.

Laitteen sisäosia ei tule puhdistaa.

Vaihda laite uuteen, jos se ei toimi oikein.

Älä yritä korjata tuotetta.

Laitteen ulkopinnat on mahdollista pyyhkiä pehmeällä liinalla.

## **Tuotetuki**

Tuotteesta on lisätietoja osoitteessa

**[www.deltaco.eu](http://www.deltaco.eu)**.

Tukipalvelun sähköpostiosoite on

**[info@deltaco.fi](mailto:info@deltaco.fi)**.

## FRA

### Merci de choisir Deltaco !

1. Haut-parleur
2. Capteur infrarouge passif
3. Objectif de la caméra
4. LED
5. Bouton de réinitialisation
6. Capteur de lumière
7. Port de charge USB Micro-B
8. LED (état de la charge)
9. Microphone
10. Fente Micro SD

La caméra est équipée d'une batterie intégrée. Utilisez le câble USB pour la charger.



Pour allumer / éteindre l'appareil, appuyez sur le bouton et maintenez-le enfoncé pendant 3 secondes.

### Montage

Ce produit dispose de 2 supports de fixation différents pour le montage. Choisissez le support adapté à vos besoins.

Le support (B) est généralement utilisé en extérieur. Le support (A) est populaire car il utilise un aimant.

Percez des trous dans le mur ou le plafond pour le support de fixation.

### Montage (A)

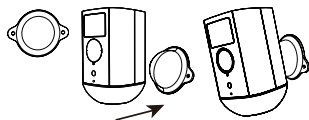

### Montage (B)

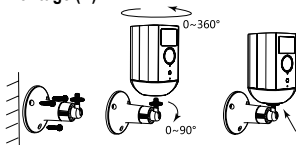

B. Réglez l'angle de la caméra en la visant et en la faisant tourner. Serrez la vis.

### Réinitialisation

Appuyez et maintenez enfoncé pendant environ 5 secondes pour réinitialiser. Tous les paramètres modifiés seront remplacés par les paramètres d'usine par défaut.

### État des LED

LED de la caméra

Rouge = la caméra vient de s'allumer ou il y a un dysfonctionnement.

Rouge clignotant = attente de la connexion WiFi.

Rouge clignotant rapidement = en connexion au WiFi.

Bleu = connectée.

LED de la charge

Rouge = en charge.

Bleu = complètement chargée.

### ONVIF

Pour l'utilisation d'ONVIF, veuillez consulter la page du produit sur le site web Deltaco.

### Installation et utilisation

1. Téléchargez et installez l'application « Deltaco smart home » depuis l'App Store d'Apple ou Google Play Store sur votre appareil mobile.
2. Lancez l'application « Deltaco smart home ».

3. Créez un nouveau compte ou connectez-vous à votre compte existant.
  4. Appuyez sur « + » pour ajouter l'appareil.
  5. Choisissez la catégorie puis le type de produit dans la liste.
  6. Connectez l'appareil à l'alimentation.
  7. Si la LED / lampe ne clignote pas : réinitialisez l'appareil.
- Si le voyant LED d'état clignote : confirmez dans l'application.
8. Confirmez le réseau Wi-Fi et le mot de passe.
  9. Saisissez le nom de l'appareil.

## Nettoyage et entretien

N'utilisez pas de solvants de nettoyage ou d'abrasifs.

Ne nettoyez pas l'intérieur de l'appareil.

N'essayez pas de réparer l'appareil. Si l'appareil ne fonctionne pas correctement, remplacez-le par un nouvel appareil.

Nettoyez l'extérieur de l'appareil à l'aide d'un chiffon doux.

## Assistance

Plus d'information sur le produit est disponible sur le site [www.deltaco.eu](http://www.deltaco.eu).

Contactez-nous par e-mail :

[help@deltaco.eu](mailto:help@deltaco.eu).

## HUN

### Köszönjük, hogy a Deltaco-t választotta!

1. Hangszóró
2. Passzív infravörös érzékelő
3. Kameraobjektív
4. LED
5. Alaphelyzet gomb
6. Fényérzékelő
7. USB Micro-B töltőport
8. LED (töltésállapot)
9. Mikrofon
10. MicroSD-kártyanyílás

A kamera beépített akkumulátoros. A töltéshez az USB-kábelt használja.



Tartsa lenyomva a gombot kb. 3 másodpercig a kamera be- és kikapcsolásához.

### Felszerelés

A termék felszereléséhez két eltérő konzol közül választhat. Válassza azt, amelyik az igényeinek megfelelőbb.

A „B” konzol általában kültéri használatra való. Az „A” konzol népszerűségét a benne használt mágnes adja.

Fúrjon lyukakat a falra vagy a plafonra a kamerának.

### Felszerelés az „A” konzolra

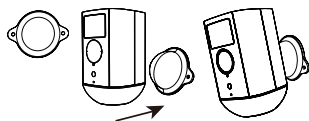

### Felszerelés a „B” konzolra

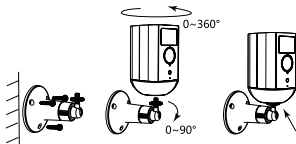

B. Állítsa be a kamera szögét úgy, hogy a kívánt irányba forgatja. Szorítsa meg a csavart.

### Alaphelyzetbe állítás

Az alaphelyzetbe állításhoz tartsa nyomva a gombot kb. 5 másodpercig. Ilyenkor minden módosított beállítás visszaáll a gyári alapértékére.

### LED-es állapotjelzés

Kamera LED

Vörös = a kamera éppen bekapcsol, vagy valamilyen működési hiba lépett fel.

Villogó vörös = várakozás WiFi csatlakozásra.

Gyorsan villogó vörös = csatlakozás WiFi-hez.

Kék = csatlakoztatva.

Töltésjelző LED

Vörös = töltés.

Kék = teljesen feltöltve.

### ONVIF

Az ONVIF használatához tekintse meg a termékoldalt a Deltaco webhelyén.

### Telepítés és használat

1. Töltse le és telepítse a „Deltaco smart home” alkalmazást az Apple App Store vagy a Google Play alkalmazásruházából a mobil eszközére.
2. Indítsa el a „Deltaco smart home” alkalmazást.



3. Hozzon létre egy új fiókot, vagy jelentkezzen be a meglévő fiókjába.
4. Érintse meg a „+” jelet az eszköz hozzáadásához.
5. Válasszon ki egy kategóriát, majd a termék típusát a listából.
6. Csatlakoztassa az eszközt az elektromos hálózathoz.
7. Ha a LED/jelzőfény nem villog: Állítsa alaphelyzetbe az eszközt.  
Ha a jelzőfény villog: Erősítse meg az alkalmazásban.
8. Adja meg a Wi-Fi hálózat nevét és a jelszót.
9. Adja meg az eszköz nevét.

## Tisztítás és karbantartás

Ne használjon tisztító oldószereket vagy dörzshatású szereket.

Az eszköz belsejét ne tisztítsa.

Ne próbálja megjavítani az eszközt. Ha az eszköz nem működik megfelelően, cserélje le egy újra.

Az eszköz külső felületét puha ronggyal tisztítsa.

## Támogatás

A [www.deltaco.eu](http://www.deltaco.eu) webhelyen további információkat talál a termékről.

A következő e-mail-címen keresztül léphet velünk kapcsolatba: [help@deltaco.eu](mailto:help@deltaco.eu).

## LAV

### Paldies, ka izvēlējāties Deltaco!

1. Skajrunis
2. Pasīvs infrasarkanu staru sensors
3. Kameras lēca
4. LED indikators
5. Atiestatīšanas poga
6. Gaismas sensors
7. USB Micro-B uzlādes pieslēgvietā
8. LED indikators (uzlādes statuss)
9. Mikrofons
10. MikroSD slots

Kamerai ir iebūvēts akumulators. Uzlādei izmantojiet USB vadu.



Lai ieslēgtu vai izslēgtu kameru, nospiediet un 3 sekundes turiet nospiešu šo pogu.

### Uzstādīšana

Šai ierīcei ir 2 dažādi uzstādīšanas stiprinājumi. Izvēlieties savām vajadzībām atbilstošu stiprinājumu.

Stiprinājums (B) parasti tiek izmantots ārpus telpām. Stiprinājums (A) ir populārāks, jo tajā izmantots magnēts.

Izurbiet stiprinājumam caurumus sienā vai griestos.

#### Uzstādīšana (A)

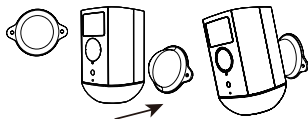

#### Uzstādīšana (B)

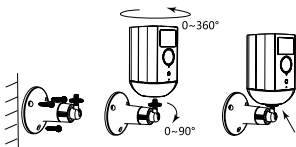

B. Noregulējiet kameras leņķi, to mērķējot un grozot. Piestipriniet skrūvi.

### Atiestatīšana

Nospiediet un apmēram 5 sekundes turiet, lai atiestatītu. Visi izmainītie iestatījumi tiks mainīti uz rūpnīcas noklusējumu.

### LED statuss

Kameras LED indikators

Sarkans = kamera ieslēdzas vai ir kāds darbības traucējums.

Mirgo sarkans = gaida WiFi savienojumu.

Ātri mirgo sarkans = savienojas ar WiFi.

Zils = ir savienots.

Uzlādes LED

Sarkans = notiek uzlāde.

Zils = pilnībā uzlādēts.

### ONVIF

Lai izmantotu ONVIF, lūdzu, Deltaco tīmekļa vietnē aplūkojiet preces lapu.

### Instalēšana un izmantošana

1. Lejupielādējiet un instalējiet savā mobilajā ierīcē lietotni "Deltaco smart home" no Apple App Store vai Google Play Store.
2. Palaidiet lietotni "Deltaco smart home".
3. Izveidojiet jaunu kontu vai pierakstieties savā esošajā kontā.
4. Piespiediet "+", lai pievienotu ierīci.
5. Izvēlieties kategoriju un tad sarakstā atlasiet preces veidu.

6. Pieslēdziet ierīci strāvai.
7. Ja LED/lampa nemirgo: atiestatiet ierīci.  
Ja mirgo statusa indikators: Apstipriniet lietotnē.
8. Apstipriniet Wi-Fi tīklu un paroli.
9. Ievadiet ierīces nosaukumu.

## **Tīrīšana un apkope**

Neizmantojiet tīrīšanas šķīdumus vai abrazīvus materiālus.

Netīriet ierīces iekšpusi.

Nemēģiniet remontēt ierīci. Ja ierīce nedarbojas pareizi, aizvietojiet to ar jaunu ierīci.

Notīriet ierīces ārpusi, izmantojot mīkstu drānu.

## **Atbalsts**

Vairāk informācijas par precēm atrodama tīmekļa vietnē **[www.deltaco.eu](http://www.deltaco.eu)**.

Sazinieties ar mums, izmantojot e-pastu: **[help@deltaco.eu](mailto:help@deltaco.eu)**.

## LIT

### Ačiū, kad renkatės „Deltaco“!

1. Garsiakalbis
2. Pasyvusis infraraudonųjų spindulių jutiklis
3. Objektivas
4. LED šviesos diodas
5. Perkrovimo mygtukas
6. Šviesos jutiklis
7. USB Micro-B įkrovimo jungtis
8. LED šviesos diodas (įkrovimo būsenai)
9. Mikrofonas
10. MicroSD kortelės lizdas

Kameroje yra integruota baterija, kurios įkrovimui naudokite USB laidą.



Tam, kad įjungtumėte/išjungtumėte kamerą, laikykite paspaudę mygtuką 3 sekundes.

## Montavimas

Įrenginyje yra du laikikliai, skirti montavimui.

Pasirinkite tinkamą laikiklį.

Laikiklis B dažniausiai naudojamas lauke.

Laikiklyje A yra magnetas.

Sienoje arba lubose išgręžkite skylės laikikliui pritvirtinti.

### A laikiklio montavimas

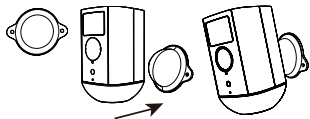

### B laikiklio montavimas

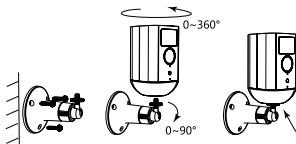

B. Reguliokite kameros kampą sukdami ir kreipdami ją. Priveržkite varžtus.

## Paleidimas iš naujo

Paspauskite ir palaikykite apie 5 sekundes, kad paleistumėte įrenginį iš naujo bei atstatytumėte gamyklinius parametrus.

## LED šviesos diodo signalai

Kameros LED šviesos diodas

Raudona = kamera dar jungiasi arba kažkas sugedo.

Mirksinti raudona = ieškomas Wi-Fi tinklas.

Greitai mirksinti raudona = įrenginys jungiasi prie Wi-Fi tinklo.

Mėlyna = prisijungta.

Krovimo LED šviesos diodas

Raudonas = kraunamas.

Mėlyna = pilnai įkrautas.

## ONVIF

Norėdami naudoti ONVIF, apsilankykite Deltaco tinklapyje, kuriame rasite reikalingą informaciją.

## Diegimas ir naudojimas

1. Parsisiųskite mobiliąją programėlę „Deltaco smart home“ iš Apple App Store arba Google Play Store ir įdiekite į savo mobilųjį įrenginį.
2. Įjunkite mobiliąją programėlę „Deltaco smart home“.
3. Susikurkite naują paskyrą arba prisijunkite prie jau turimos paskyros.

4. Paspauskite „+“, kad pridėtumėte įrenginį.
5. Pasirinkite kategoriją ir įrenginio tipą iš sąrašo.
6. Prisijunkite prie įrenginio.
7. Jeigu LED šviesos diodas/lemputė nemirksi: iš naujo paleiskite įrenginį.  
Jeigu lemputė mirksi: patvirtinkite įrenginį mobiliojoje programėlėje.
8. Patvirtinkite Wi-Fi tinklą ir slaptažodį.
9. Įveskite įrenginio pavadinimą.

## Valymas ir priežiūra

Nenaudokite valomųjų skysčių ir paviršių pažeisti galinčių medžiagų.

Nevalykite įrenginio vidaus.

Nebandykite taisyti įrenginio. Jeigu įrenginys neveikia tinkamai, pakeiskite jį nauju. Įrenginio išorę valykite minkštu audeklu.

## Pagalba

Daugiau informacijos apie gaminį galite rasti [www.deltaco.eu](http://www.deltaco.eu).

Susisieki su mumis el. paštu:

[help@deltaco.eu](mailto:help@deltaco.eu).

## NLD

**Bedankt dat u gekozen heeft voor Deltaco!**

1. Luidspreker
2. Passieve infraroodsensor
3. Cameralens
4. LED
5. Reset-knop
6. Lichtsensor
7. USB Micro-B oplaadpoort
8. LED (oplaadstatus)
9. Microfoon
10. MicroSD-sleuf

De camera heeft een ingebouwde batterij. Gebruik de USB-kabel om de camera op te laden.



Om de camera aan/uit te zetten, houdt u de knop 3 seconden ingedrukt om de camera in of uit te schakelen.

## Montage

Dit product heeft 2 verschillende beugels voor montage. Kies een beugel die aan uw behoeften voldoet.

Beugel (B) wordt vaak buitenshuis gebruikt. Beugel (A) is populair omdat deze een magneet heeft.

Boor de gaten in de muur of het plafond voor de beugel.

### Montage (A)

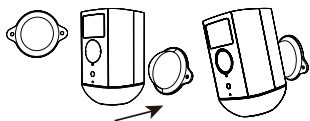

### Montage (B)

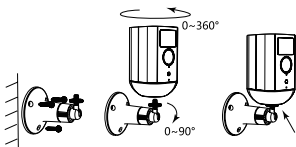

B. Pas de camerahoek aan door de camera te richten en te draaien. Draai de schroef vast.

## Resetten

Houd ongeveer 5 seconden ingedrukt om te resetten. Alle instellingen worden in de fabrieksinstellingen gewijzigd.

## LED-status

Camera LED

Rood = de camera gaat gewoon aan of er is iets niet goed.

Rood knipperend = wachten op WiFi-verbinding.  
Snel rood knipperend = verbinding maken met WiFi.

Blauw = verbonden.

Oplaad-LED

Rood = aan het opladen.

Blauw = volledig opgeladen.

## ONVIF

Raadpleeg voor gebruik van ONVIF de productpagina op de website van Deltaco.

## Installatie en gebruik

1. Download en installeer de app "Deltaco smart home" van de Apple App Store of Google Play Store op je mobiele apparaat.
2. Start de app "Deltaco smart home".
3. Maak een nieuw account aan of log op je bestaande account in.
4. Klik op "+" om een apparaat toe te voegen.

5. Kies categorie en vervolgens het type product uit de lijst.
6. Sluit het apparaat op stroom aan.
7. Als de LED/lamp niet knippert: Reset het apparaat.  
Als de statusindicator knippert: Bevestig in de app.
8. Bevestig het WiFi-netwerk en wachtwoord.
9. Voer de apparaatnaam in.

## Reiniging en onderhoud

Gebruik geen schoonmaak- of schuurmiddelen.

Maak de binnenkant van het apparaat niet schoon.

Probeer het apparaat niet te repareren. Als het apparaat niet goed werkt, vervangt het door een nieuw apparaat.

Reinig de buitenkant van het apparaat met een zachte doek.

## Ondersteuning

Meer informatie over het product is te vinden op **[www.deltaco.eu](http://www.deltaco.eu)**.

Neem contact met ons op:  
**[help@deltaco.eu](mailto:help@deltaco.eu)**.

## NOR

### Takk for at du valgte Deltaco!

1. Høyttaler
2. Passiv infrarød sensor
3. Kameratelelinse
4. Lysdiode
5. Nullstillingsknapp
6. Lyssensor
7. USB Micro-B-ladeport
8. Lysdiode (ladestatus)
9. Mikrofon
10. MicroSD-rom

Kameraet har ett innebygd batteri. Bruk USB-kabelen for å lade.



For å slå av / på, trykk og hold inne knappen i 3 sekunder for å slå kameraet av eller på.

## Montering

Dette produktet har 2 ulike fester for montering. Velg ett feste for dine behov.

Feste (B) brukes ofte utendørs. Feste (A) er populær ettersom det bruker en magnet. Bor hull i veggen eller taket for festet.

### Montering (A)



### Montering (B)

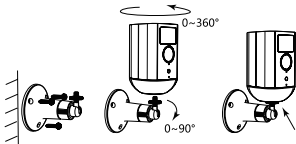

B. Juster kameravinkelen ved å sikte og rotere den. Fest skruen.

## Nullstilling

Trykk og hold inne i ca. 5 sekunder for nullstilling. Alle endrede innstillinger nullstilles.

## LED-status

Kameraets lysdiode

Rød = kameraet starter opp eller det er noe som ikke fungerer.

Blinker rødt = venter på WiFi-tilkobling.

Blinker rødt hurtig = kobler til WiFi.

Blå = tilkoblet.

Lysdiode (Ladning)

Rød = lader.

Blå = Fulladet.

## ONVIF

For bruk av ONVIF, vennligst se produktets side på Deltaco sin hjemmeside.

## Installasjon og bruk

1. Last ned og installer appen "Deltaco smart home" fra Apple sin App Store eller Google Play Store på din mobile enhet.
2. Start appen "Deltaco smart home".
3. Skap en ny konto eller logg inn på din eksisterende konto.
4. Trykk på "+" for å legge til enheten.
5. Velg kategori og deretter type produkt fra listen.



6. Koble enheten til strøm.
7. Om lysdioden / lampen ikke blinker: tilbakestill enheten.  
Om statusindikatoren blinker: Bekreft i appen.
8. Bekreft WiFi-nettverk og passord.
9. Angi enhetens navn.

## Rengjøring og vedlikehold

Bruk ikke rengjøringsmiddel eller slipende midler.

Rengjør ikke innsiden av enheten.

Forsøk ikke å reparere enheten. Om enheten ikke fungerer korrekt, bytt den ut med en ny enhet.

Rengjør utsiden av enheten med en myk klut.

## Support

Mer produktinformasjon finnes på

**[www.deltaco.eu](http://www.deltaco.eu)**.

Kontakt oss via e-post: **[help@deltaco.eu](mailto:help@deltaco.eu)**.

## POL

### Dziękujemy, że wybrałeś Deltaco!

1. Głośnik
2. Pasywny czujnik podczerwieni
3. Obiektyw kamery
4. LED
5. Przycisk reset
6. Czujnik światła
7. Gniazdo ładowania USB Micro-B
8. Wskaźnik LED (status ładowania)
9. Mikrofon
10. Gniazdo microSD

Kamera ma wbudowaną baterię. Do ładowania użyj kabla USB.



Aby włączyć/wyłączyć, naciśnij i przytrzymaj przycisk przez 3 sekundy, aby włączyć lub wyłączyć kamerę.

### Montaż

Ten produkt posiada 2 różne wsporniki do montażu. Wybierz wspornik odpowiednio do swoich potrzeb.

Wspornik (B) jest powszechnie używany na zewnątrz. Wspornik (A) jest popularny, ponieważ wykorzystuje magnes.

Wywierć w ścianie lub suficie otwory na wspornik.

#### Montaż (A)

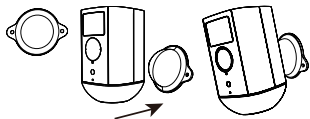

#### Montaż (B)

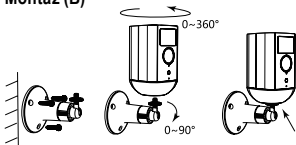

B. Dostosuj kąt kamery, obracając ją i odpowiednio ustawiając. Dokręć śrubę.

### Reset

Naciśnij i przytrzymaj przycisk przez około 5 sekund, aby zresetować urządzenie. Wszelkie pozmienniane ustawienia wrócą do domyślnych ustawień fabrycznych.

### Status wskaźnika LED

Wskaźnik LED kamery

Czerwony = kamera właśnie się włącza lub coś działa nieprawidłowo.

Miganie na czerwono = oczekiwanie na połączenie Wi-Fi.

Szybkie miganie na czerwono = łączenie z Wi-Fi.

Niebieski = połączono.

Wskaźnik LED ładowania

Czerwony = ładowanie.

Niebieski = urządzenie w pełni naładowane.

### ONVIF

Aby korzystać z ONVIF, sprawdź stronę produktu na stronie internetowej Deltaco.

### Instalacja i użytkowanie

1. Pobierz i zainstaluj aplikację „Deltaco smart home” ze sklepu Apple App Store lub Google Play Store na swoim urządzeniu mobilnym.
2. Uruchoom aplikację „Deltaco smart home”.
3. Utwórz nowe konto lub zaloguj się na już istniejące.

4. Wybierz „+”, aby dodać urządzenie.
5. Wybierz kategorię, a następnie typ produktu z listy.
6. Podłącz urządzenie do zasilania.
7. Jeśli dioda LED nie miga: Zresetuj urządzenie.  
Jeśli dioda statusu miga: Potwierdź w aplikacji.
8. Potwierdź sieć Wi-Fi i hasło.
9. Wprowadź nazwę urządzenia.

## **Czyszczenie i konserwacja**

Nie używaj rozpuszczalników ani środków abrazyjnych.

Nie czyść wnętrza urządzenia.

Nie próbuj naprawiać urządzenia. Jeśli urządzenie nie działa poprawnie, wymień je na nowe.

Czyść zewnętrzną stronę urządzenia za pomocą miękkiej ściereczki.

## **Pomoc**

Więcej informacji o produkcie można znaleźć na stronie **[www.deltaco.eu](http://www.deltaco.eu)**.

Skontaktuj się z nami poprzez e-mail: **[help@deltaco.eu](mailto:help@deltaco.eu)**.

## SPA

¡Gracias por elegir Deltaco!

1. Altavoz
2. Sensor infrarrojo pasivo
3. Lente de la cámara
4. LED
5. Botón de reinicio
6. Sensor de luz
7. Puerto de carga USB Micro-B
8. LED (estado de carga)
9. Micrófono
10. Ranura MicroSD

La cámara tiene una batería integrada.  
Para cargar utilice el cable USB.



Para encender o apagar la cámara pulse y mantenga presionado el botón durante 3 segundos.

## Montaje

Este producto tiene 2 soportes diferentes para el montaje. Elija un soporte dependiendo de sus necesidades.

El soporte (B) normalmente se usa en exteriores. El soporte (A) es popular porque se usa con un imán.

Para colocar el soporte taladre orificios en la pared o el techo.

### Montaje (A)

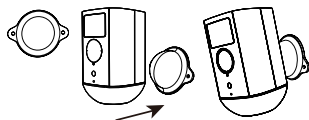

### Montaje (B)

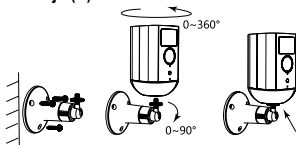

B. Ajuste el ángulo de la cámara apuntándola y girándola. Apriete el tornillo.

## Reinicio

Para reiniciar pulse y mantenga pulsado unos 5 segundos. Cualquier cambio de configuración se cambiará a los valores predeterminados de fábrica.

## Estado del LED

LED de cámara

Rojo = la cámara se acaba de encender o hay algo que no funciona.

Rojo intermitente = esperando la conexión de wifi.

Rojo parpadea rápido = conectándose a wifi.

Azul = conectado.

LED de carga

Rojo = Carga.

Azul = Carga completa.

## ONVIF

Para utilizar ONVIF, consulte el apartado del producto en la página web de Deltaco.

## Instalación y uso

1. Descargue e instale la aplicación «Deltaco smart home» de Apple App Store o Google Play Store en su dispositivo móvil.
2. Inicie la aplicación «Deltaco smart home».
3. Crea una nueva cuenta o inicie sesión en su cuenta ya existente.
4. Toque «+» para añadir el dispositivo.

5. Elija de la lista la categoría y luego el tipo de producto.
6. Conecte el dispositivo a la corriente de alimentación.
7. Si el LED / la luz no parpadea: Reinicie el dispositivo.  
Si el indicador de estado parpadea:  
Confirme en la aplicación.
8. Confirme la red wifi y la contraseña.
9. Introduzca el nombre del dispositivo.

## **Limpieza y mantenimiento**

No utilice disolventes de limpieza ni productos abrasivos.

No limpie el interior del dispositivo.

No intente reparar el dispositivo. Si el dispositivo no funciona correctamente, sustitúyalo por uno nuevo.

Limpie el exterior del dispositivo con un paño suave.

## **Servicio técnico**

Más información sobre el producto puede encontrar en **[www.deltaco.eu](http://www.deltaco.eu)**.

Correo electrónico: **[help@deltaco.eu](mailto:help@deltaco.eu)**.

## SWE

Tack för att du valde Deltaco!

1. Högtalare
2. Passiv infraröd sensor
3. Kameralins
4. Lysdiod
5. Nollställningsknapp
6. Ljussensor
7. USB Micro-B-laddport
8. Lysiod (laddstatus)
9. Mikrofon
10. MicroSD-fack

Kameran har ett inbyggt batteri. Använd USB-kabeln för att ladda.



För att slå av / på, tryck och håll in knappen i 3 sekunder för att slå kameran av eller på.

## Montering

Denna produkt har 2 olika fästen för montering. Välj ett fäste för dina behov.

Fäste (B) används ofta utomhus. Fäste (A) är populärt eftersom det använder en magnet.

Borra hål i väggen eller taket för fästet.

### Montering (A)

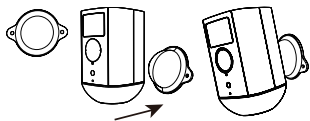

### Montering (B)

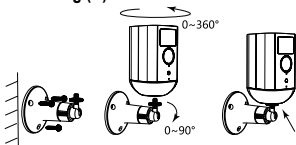

B. Justera kameravinkeln genom att rikta och rotera den. Fäst skruven.

## Nollställning

Tryck och håll ned i ca 5 sekunder för nollställning. Alla ändrade inställningar nollställs.

## LED-status

Kamerans lysdiod

Röd = kameran startar upp eller det är något som inte fungerar.

Blinkar rött = väntar på WiFi-anslutning.

Blinkar rött snabbt = ansluter till WiFi.

Blå = ansluten.

Lysdiod (Laddning)

Röd = laddar.

Blå = Fulladdad.

## ONVIF

För användning av ONVIF, vänligen se produktens sida på Deltacos hemsida.

## Installation och användning

1. Hämta och installera appen "Deltaco smart home" från Apples App Store eller Google Play Store på din mobila enhet.
2. Starta appen "Deltaco smart home".
3. Skapa ett nytt konto eller logga in på ditt befintliga konto.
4. Tryck på "+" för att lägga till enheten.
5. Välj kategori och sedan typen av produkt från listan.

6. Anslut enheten till ström.
7. Om lysdioden / lampan inte blinkar:  
Återställ enheten.  
Om statusindikatorn blinkar: Bekräfta i appen.
8. Bekräfta Wi-Fi-nätverk och lösenord.
9. Ange enhetens namn.

## Rengöring och underhåll

Använd inte rengöringsmedel eller slipandemedel.

Rengör inte insidan av enheten.

Försök inte reparera enheten. Om enheten inte fungerar korrekt, byt den ut med en ny enhet.

Rengör utsidan av enheten med en mjuk trasa.

## Support

Mer produktinformation finns på

**[www.deltaco.eu](http://www.deltaco.eu)**.

Kontakta oss via e-post:

**[help@deltaco.eu](mailto:help@deltaco.eu)**.

