

# TechniSat

## VIOLA 2

Portable DAB+/FM radio



## CONTENTS

|                 |         |
|-----------------|---------|
| ENGLISH .....   | 3-64    |
| FRANÇAIS .....  | 65-126  |
| ITALIANO .....  | 127-188 |
| NEDERLANDS..... | 189-250 |
| NORSK .....     | 251-312 |
| DANSK .....     | 313-374 |
| POLSKE .....    | 375-436 |
| ČEŠTINA.....    | 437-498 |
| SLOVENSKÉ.....  | 499-560 |

# Instruction Manual

## VIOLA 2

Portable DAB+/FM radio



**TechniSat**

EN

FR

IT

NL

NW

DK

PL

CZ

SK

## Contents

|          |  |           |
|----------|--|-----------|
| <b>1</b> | <b>Illustrations .....</b>                     | <b>8</b>  |
| 1.1      | View from the rear .....                       | 10        |
| <b>2</b> | <b>Foreword .....</b>                          | <b>11</b> |
| 2.1      | Target group for this instruction manual ..... | 11        |
| 2.1.1    | Intended use .....                             | 11        |
| 2.2      | Important information .....                    | 11        |
| 2.2.1    | Safety .....                                   | 13        |
| 2.2.2    | Disposal .....                                 | 20        |
| 2.2.3    | Legal notices .....                            | 24        |
| 2.2.4    | Service instructions .....                     | 26        |
| <b>3</b> | <b>Setting up the device .....</b>             | <b>28</b> |
| <b>4</b> | <b>Description of the Viola 2 .....</b>        | <b>31</b> |
| 4.1      | Scope of delivery .....                        | 31        |
| 4.2      | Special features of the Viola 2 .....          | 31        |

|          |   |           |
|----------|---|-----------|
| 4.3      | Preparing the Viola 2 for operation.....  | 32        |
| 4.3.1    | Inserting the batteries .....             | 32        |
| 4.3.2    | Connecting the power supply unit .....    | 33        |
| 4.3.3    | Aligning the telescopic antenna .....     | 34        |
| 4.3.4    | Using headphones .....                    | 35        |
| 4.4      | General device functions.....             | 36        |
| 4.4.1    | Switching on the device .....             | 36        |
| 4.4.2    | Switching off the device .....            | 37        |
| 4.4.3    | Adjusting the volume.....                 | 37        |
| 4.4.4    | Retrieving displays.....                  | 38        |
| 4.4.5    | Changing between DAB+/FM mode.....        | 39        |
| <b>5</b> | <b>Menu operation .....</b>               | <b>39</b> |
| <b>6</b> | <b>DAB+ (digital radio) function.....</b> | <b>41</b> |
| 6.1      | What is DAB+? .....                       | 41        |
| 6.1.1    | Data compression.....                     | 41        |
| 6.1.2    | Audio stream.....                         | 42        |
| 6.2      | DAB+ (digital radio) reception.....       | 43        |

|          |                                      |           |
|----------|--------------------------------------|-----------|
| 6.2.1    | Performing a complete scan .....     | 43        |
| 6.2.2    | Selecting stations.....              | 44        |
| 6.2.3    | Signal intensity .....               | 44        |
| 6.2.4    | Manual setting .....                 | 45        |
| 6.2.5    | Volume adjustment (DRC) .....        | 46        |
| 6.2.6    | Deleting inactive stations.....      | 46        |
| <b>7</b> | <b>FM mode.....</b>                  | <b>47</b> |
| 7.1      | Switching on FM radio mode .....     | 47        |
| 7.2      | Automatic station scan .....         | 48        |
| 7.3      | Manual station scan .....            | 49        |
| 7.4      | Scan setting .....                   | 50        |
| 7.5      | Audio settings.....                  | 51        |
| <b>8</b> | <b>System settings.....</b>          | <b>52</b> |
| 8.1      | Time and date settings.....          | 52        |
| 8.1.1    | Manually setting the time/date ..... | 52        |
| 8.1.2    | Time update .....                    | 54        |
| 8.1.3    | Setting the time format.....         | 55        |

|           |  |           |
|-----------|--|-----------|
| 8.1.4     | Setting the date format .....                                      | 56        |
| 8.2       | Display brightness .....   | 57        |
| 8.3       | Language .....   | 58        |
| 8.4       | Factory setting .....  | 59        |
| 8.5       | Software version.....  | 60        |
| <b>9</b>  | <b>Cleaning .....</b>  | <b>61</b> |
| <b>10</b> | <b>Troubleshooting .....</b>                                       | <b>62</b> |
| <b>11</b> | <b>Technical specifications / manufacturer's instructions.....</b> | <b>64</b> |

## 1 Illustrations

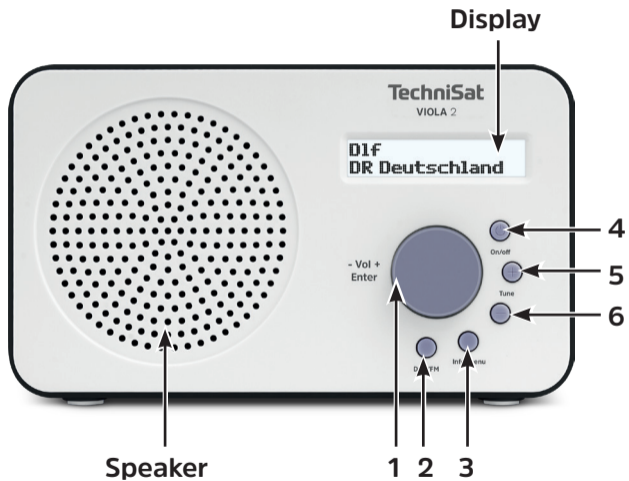



- 1 **Volume +/-** (rotate)/**Enter** (press)
- 2 **DAB/FM** button for switching modes
- 3 **Info/Menu** to change the display/retrieve main menu
- 4 **On/Off** (Standby)
- 5 **Tune +** Increase value/menu selection
- 6 **Tune -** Decrease value/menu selection

EN

FR

IT

NL

NW

DK

PL

CZ

SK

## 1.1 View from the rear

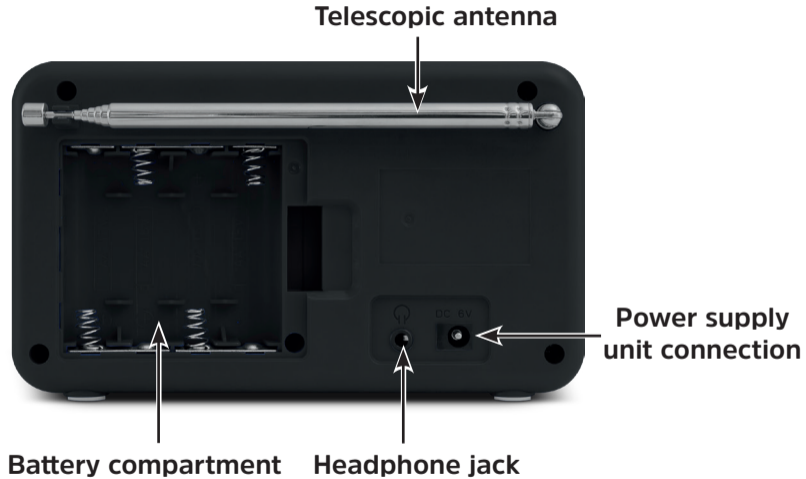

## 2 Foreword

This instruction manual will help you to use your radio device, hereinafter referred to as DIGITRADIO or device, as intended and safely.

### 2.1 Target group for this instruction manual

The instruction manual is intended for anyone who is installing, operating, cleaning or disposing of the device.

#### 2.1.1 Intended use

The device has been designed to receive DAB+/FM radio programmes. The device has been designed for private use and not for commercial purposes.

### 2.2 Important information

Please take note of the following information to minimise safety risks, to prevent damage to the device and to make a contribution to environmental protection.

EN

FR

IT

NL

NW

DK

PL

CZ

SK

Please read all the safety information carefully and keep it for future reference. Always follow all the warnings and instructions in this instruction manual and on the rear of the device.



Caution - This identifies important information that must be observed to prevent device defects, data loss/misuse or undesired operation.



Tip - This identifies information relating to the described function, as well as to another related function that may have to be taken into account, with reference to the corresponding section in the manual.

## 2.2.1 Safety

For your own protection you should read the safety precautions carefully before switching on your Viola 2. The manufacturer accepts no liability for damage caused by inappropriate handling, or by non-compliance with the safety precautions.



Do not open the device under any circumstances!  
Touching live parts poses a danger to life!



Any necessary repairs to the receiver should only be carried out by qualified personnel.



The device must only be operated in an appropriate climate.





In the event of extended transportation in the cold and subsequent moving to warm rooms, do not switch on immediately; wait for the temperature to equalise.



Do not expose the device to dripping or splashing water. If water has penetrated the device, switch it off and inform the Service department.



Do not expose the device to heat sources that will heat it up more than normal use.



In the event of a thunderstorm, disconnect the device from the mains. Overvoltage can damage the device.



If you detect a device defect, odour or smoke, considerable malfunctions, or damage to the housing, switch off the device and inform the Service department.



With the power supply unit, the device may only be connected to a mains voltage of 100V-240V~, 50/60 Hz.



Never try to operate the device with another voltage.



The power supply unit must not be connected until the installation has been completed according to regulations.



Do not operate the device if the power supply unit is defective or if the device is damaged in any other way.



When removing the power supply unit from the power outlet, pull on the plug, not the cable.



Do not put the device into operation in the vicinity of baths, swimming pools or splashing water.



Never try to repair a faulty device yourself. Always contact one of our customer service locations.



Foreign bodies, e.g. nails, coins, etc. must not be allowed to fall inside the device. Do not touch the connection contacts with metal objects or fingers. This could lead to short-circuits.



Do not place any open flames, such as burning candles, on the device.



Never allow children to use the device unsupervised.





Even when switched off and on standby, the device is still connected to the mains power supply. If you do not intend to use the device for a prolonged period, remove the mains plug from the power outlet. Only pull on the plug, not on the cable.



Do not listen to music or the radio at high volume. Doing so can cause permanent hearing impairment.



This device is not intended to be used by people (including children) with limited physical, sensory or mental capacities or lack of experience and/or knowledge, unless they are supervised by a person responsible for their safety or they have been instructed by them as to how to use the device.



Children must be supervised to ensure that they do not play with the device.



It is forbidden to carry out modifications to the device.



Damaged devices or damaged accessories must not continue to be used.

### **Using the batteries**



Ensure that the batteries are kept out of the reach of children. Children could put the batteries into their mouths and swallow them. This could lead to serious injuries. Seek medical advice immediately if this occurs! Therefore ensure that the batteries are out of reach of young children.



Only operate the device using the batteries approved for this device.



Normal batteries may not be charged. Batteries may not be reactivated using other means, disassembled, heated or disposed of in an open fire (explosion hazard!).



Clean the battery contact and device contacts prior to inserting them.



There is an explosion hazard if a battery is inserted incorrectly.



Only replace batteries with the correct type of batteries and the correct model number.



Caution! Do not expose batteries to extreme conditions.



Do not place them on radiators, or expose them to direct sunlight.



Leaking or damaged batteries can cause burns if they come into contact with the skin. In this case use suitable protective gloves. Clean the battery compartment with a dry cloth.



If the device is not being used for a prolonged period, remove the batteries.

## 2.2.2 Disposal

The device packaging is exclusively comprised of recyclable materials. Please sort these and take them to the "Dual System." At the end of its service life, this device must not be disposed of with your regular household waste. It must be taken to a recycling collection point for electrical and electronic equipment.

This is indicated by the  symbol on the product, the instruction manual or the packaging.

The materials are recyclable according to their identification.

An important contribution is made to our environment by recycling, recovery of materials or other kinds of recycling for old devices.



Please ask local authorities for the location of the relevant disposal point. Ensure that used batteries/rechargeable batteries as well as electronic waste are not disposed of

with domestic waste, but are properly disposed of (returned to the specialist shop, hazardous waste).



Batteries/rechargeable batteries may contain poisonous substances which cause harm to health and the environment. Batteries/rechargeable batteries are subject to European Directive 2006/66/EC. They must not be disposed of with normal domestic waste.



### **Disposal instructions:**

Disposal of packaging:

Your new device was protected by packaging on its way to you. All materials used are environmentally friendly and recyclable. Please collaborate and dispose of the packaging in an environmentally-friendly way.

Ask for information from your dealer regarding current disposal means or regarding your local disposal facility.



Risk of suffocation! Do not give packaging and parts thereof to children. Risk of suffocation by films and other packaging materials.

Device disposal:

Old devices constitute valuable waste. Valuable raw materials can be recovered through environmentally-friendly disposal. Consult your town or local authority as to the possibilities for environmentally-friendly and proper disposal of the device. Prior to disposal of the device, remove the batteries/rechargeable batteries contained therein.



This device is identified in accordance with the Waste Electrical and Electronic Equipment (WEEE) Directive 2012/19/EU. 



At the end of its service life, this device must not be disposed of with your

regular household waste. It must be taken to a recycling collection point for electrical and electronic equipment. The symbol on the product, the operating manual or the packaging indicates this. The materials are recyclable according to their identification. An important contribution is made to our environment by recycling, recovery of materials or other kinds of recycling for old devices.



Important information for the disposal of batteries/rechargeable batteries: Batteries/rechargeable batteries may contain poisonous substances which harm the environment. Therefore you must always comply with applicable statutory provisions when you dispose of batteries/rechargeable batteries. Never dispose of batteries in normal household waste. Used batteries/rechargeable batteries can be disposed of at your specialist retailer or at special disposal sites free of charge.

### 2.2.3 Legal notices



TechniSat herewith declares that the radio system model Viola 2 complies with Directive 2014/53/EU. The complete text of the EU declaration of conformity is available at the following website:

<http://konf.tsat.de/?ID=11765>



TechniSat accepts no liability for product damage as a result of external influences, wear or improper handling, unauthorised repairs, modifications or accidents.



Changes and printing errors reserved. Version 01/18.  
Copy and reproduction are subject to the publisher's consent. The respective current version of the manual can be obtained in PDF format in the download area of the TechniSat homepage at [www.technisat.de](http://www.technisat.de).





VIOLA 2 and TechniSat are registered trademarks of:

**TechniSat Digital GmbH**

TechniPark

Julius-Saxler-Straße 3

D-54550 Daun/Eifel, Germany

[www.technisat.de](http://www.technisat.de)



EN

FR

IT

NL

NW

DK

PL

CZ

SK

## 2.2.4 Service instructions



This product is quality-tested and provided with the legal warranty period of 24 months as from the date of purchase. Please keep your receipt as proof of purchase. In the event of warranty claims please contact the product dealer.



Note!

Should you experience a problem with this device, or for queries and information, our Technical Hotline is available:

Mon. - Fri. 8:00 am - 8:00 pm on tel.:  
+49 (0) 3925 9220 1800.

If the device needs to be sent back, please use the following address only:

TechniSat Digital GmbH  
Service-Center  
Nordstr. 4a  
39418 Staßfurt, Germany

The names of the companies, institutions or makes referred to are trademarks or registered trademarks of the respective owners.

EN

FR

IT

NL

NW

DK

PL

CZ

SK

### 3 Setting up the device

- > Place the device on a firm, secure and horizontal base. Make sure the area is well ventilated.



#### **Caution!**

- > Do not place the radio on soft surfaces such as carpets and blankets or near to curtains and wall hangings. These could obstruct the ventilation openings. The necessary flow of air could be interrupted as a result. This could potentially lead to fire in the device.
- > Do not place the device near to sources of heat, such as radiators. Avoid direct sunlight and very dusty environments.

- > Do not select a location for the device with high air humidity, e.g. a kitchen or sauna, as the precipitation of condensation water could damage the device. The device is intended for use in a dry environment and in a moderate climate and must not be exposed to dripping or splashing water.
- > Please note that the device footings could leave coloured marks on some types of furniture surfaces in certain situations. Place a protective layer between your furniture and the device.
- > Keep the Viola 2 away from devices which emit intense magnetic fields.
- > Do not place any heavy objects on the device.
- > If you move the device from a cold environment to a hot environment, moisture could accumulate inside the device. In this case, wait approximately one hour before putting it into operation.
- > Lay the mains cable in such a way that nobody can trip over it.

- > Ensure that the mains cable or the power supply unit are always easily accessible so that the device can be quickly disconnected from the power supply.
- > The power outlet should be as close to the device as possible.
- > Insert the plug fully into the socket to ensure connection to the mains.
- > Use a suitable, easy-to-access mains connection and avoid using multiple socket strips.
- > Do not touch the mains plug with wet hands; electric shock hazard.
- > In the event of a malfunction or the detection of smoke or odour from the housing, remove the plug from the power outlet immediately.
- > Remove the plug if the device is not going to be used for a prolonged period, e.g. before going away on a long trip.
- > If the device is not to be used for a long time, remove the batteries if required.
- > Excessive volume, in particular when using headphones, can damage hearing.

## 4 Description of the Viola 2

### 4.1 Scope of delivery

Before start-up, please check whether everything has been delivered.

- 1 x Viola 2
- 1 x power supply unit
- 1 x instruction manual

### 4.2 Special features of the Viola 2

The Viola 2 is comprised of a DAB+/FM receiver with the following functions:

- The radio receives on the FM 87.5–108 MHz (analogue) frequencies and DAB+ 174.9–239.2 MHz (digital).
- The device has a time and date display.

## 4.3 Preparing the Viola 2 for operation

### 4.3.1 Inserting the batteries

- > Open the battery compartment on the device rear by pushing the battery compartment lid in the direction of the embossed arrow. Then remove the lid.
- > Insert 4 x AA batteries, taking into account their alignment. The polarity of the batteries is embossed on the base of the battery compartment.
- > Place the battery compartment lid on the battery compartment and close it until it audibly engages.



Promptly change batteries that are losing power.



### 4.3.2 Connecting the power supply unit

- > To do this, connect the plug on the power supply unit included with supply to the jack labelled with **DC 6V** on the rear of the Viola 2. Then connect the power supply unit to the mains supply.



Ensure that the operating voltage of the power supply unit matches the mains voltage before you insert it into the wall socket.



When you connect the device to the mains for the first time, "**Welcome to Digital Radio**" appears on the display. This will then be followed by a station scan via DAB+. Please refer to the information in Section 4.4.1.

### 4.3.3 Aligning the telescopic antenna

The number and quality of the stations to be received depend on the reception conditions at the installation location. Excellent reception can be achieved with the telescopic antenna.

> Align the telescopic antenna and extend it.



The exact alignment of the telescopic antenna is often important, in particular on the outskirts of the DAB+ reception area. You can quickly find the location of the nearest transmission mast on the Internet at, for example, [www.digitalradio.de](http://www.digitalradio.de).



Start the first scan at a window in the direction of the transmission mast. When the weather conditions are poor, DAB+ reception may be limited.



Do not touch the telescopic antenna during station playback. This could compromise the reception and lead to sound dropouts.

## 4.3.4 Using headphones

### Hearing impairment!

Do not listen to the radio at high volume with headphones. Doing so can cause permanent hearing impairment. Turn down the radio volume to the lowest volume before using headphones.



Only use headphones with a 3.5 mm jack plug.

- > Insert the headphone plug into the **headphone jack** on the rear of the device. Sound will now only be heard via the headphones, the speaker is switched to mute.
- > If you would like to use the speakers again, unplug the headphones from the headphone jack on the radio.

## 4.4 General device functions

### 4.4.1 Switching on the device

- > In order to guarantee good DAB+/FM reception, please fully extend the antenna located on the rear of the device. To do so, please refer to Section 4.3.3.
- > First prepare the Viola 2 for operation as described in Section 4.3.1 and 4.3.2.
- > Switch on the Viola 2 by pressing the **On/Off** button.



After switching on for the first time, the device automatically performs a complete scan in DAB mode. While scanning, the display information shows the progress, as well as the number of digital radio stations detected. After completing the station scan the first DAB+ channel is played.

## 4.4.2 Switching off the device

### With mains operation:

- > By briefly pressing the **On/Off** button you can switch the device to standby mode. **[Standby]** appears briefly on the display. The date and time are shown on the display. The display brightness in standby mode can be adjusted by following the instructions in Section 8.2.

### With battery operation:

- > With battery operation the device is switched to enhanced standby mode by pressing the **On/Off** button. In this case, there is no date and time display.

## 4.4.3 Adjusting the volume

- > Adjust the volume using the **Vol +/-** knob. The set volume is shown on the display by way of a bar chart. Also refer to Section 4.3.4 for operation when headphones are connected. To increase the volume, turn the knob to the right; to lower it, turn to the left.

#### 4.4.4 Retrieving displays

> Briefly press the **Info/Menu** button to scroll through the available display options:

In **DAB+** mode:

**[Running text]** (continuous text with additional information provided by broadcasters etc.), **[Signal intensity]**, **[Channel type]**, **[Ensemble]**, **[Frequency]**, **[Signal quality]**, **[Bit rate and Codec]**, **[Time]** and **[Date]**.

In **FM** mode (the selected function is identified with an “\*”):

**[Radio text]** (if transmitted), **[Channel type]** (PTY), **[Ps]** (Programme Service Name or Station Name or Frequency), [Audio Information], **[Time]** and **[Date]**.

> Press the **Info/Menu** button to exit the setting again and to return to the playback view.

#### 4.4.5 Changing between DAB+/FM mode

- > Using the **DAB/FM** button, it is possible to switch between **DAB+** (Digital Radio) and **FM**.

### 5 Menu operation

You can access all functions and settings for the Viola 2 via the menu. Menu navigation takes place using the **Info/Menu**, **Tune +/-** and **Enter** buttons.

The menu is divided into submenus and, depending on the mode (DAB+ or FM), contains different menu items or functions which can be enabled. To open the menu, simply keep the **Info/menu** button briefly depressed. To move to submenus, first press the **Tune +** or **Tune -** buttons to display a submenu and then press the **Enter** button to retrieve the submenu. An asterisk (\*) highlights the current selection.



Close menu: press the **Info/Menu** button repeatedly (depending on which submenu you are in), or wait until the current radio channel is displayed again.

EN

FR

IT

NL

NW

DK

PL

CZ

SK



Settings are not saved until the **Enter** button has been pressed. If the **Info/Menu** is pressed instead, the settings are not confirmed or saved (the **Info/Menu** button in this case acts as a “Back” button).



The functions and buttons to be pressed are shown in **bold** in this instruction manual. Displays in **[square brackets]**.



Some text (e.g. menu items, station information) may be too long to show on the display. These will be then shown as running text shortly thereafter.



## 6 DAB+ (digital radio) function

### 6.1 What is DAB+?

DAB+ is a new digital format through which crystal clear sound with no noise can be heard. In contrast to conventional analogue radio stations, DAB+ can be used to broadcast multiple stations on one and the same frequency. This is referred to as an ensemble or multiplex. An ensemble is comprised of the radio station, as well as several service components or data services, which are broadcast individually by the radio stations. There is information at [www.digitalradio.de](http://www.digitalradio.de) or [www.digitalradio.ch](http://www.digitalradio.ch), for example.

#### 6.1.1 Data compression

With this, digital radio takes advantage of the properties of human hearing. The human ear does not perceive sounds which are found under a specific minimum volume. Data which are found under the so-called audibility threshold can, therefore, be filtered out. This is possible because, in a digital data stream, the relevant relative volume for other units is saved for every unit of information. Moreover, in an audio signal, the quieter parts are superimposed by louder ones at a specific limit value. All the sound information below the threshold of hearing in a piece of music can be filtered out of

EN

FR

IT

NL

NW

DK

PL

CZ

SK

the signal to be broadcast. This leads to a reduction of data in the data stream to be transmitted, with no perceptible difference in sound for the listener (HE AAC v2 process as a supplementary codification process for DAB+).

### **6.1.2 Audio stream**

With digital radio, audio streams are continuous data streams which contain the MPEG 1 audio layer 2 frames and thereby represent acoustic information. This enables standard radio channels to be broadcast and listened to on the receiver side. Digital radio provides you not only with excellent sound quality radio but also additional information. This may refer to the programme being broadcast or be independent information (e.g. news, weather, traffic, tips).

## 6.2 DAB+ (digital radio) reception

> Press the **DAB+/FM button** until **[DAB]** is shown on the display.



If DAB+ is being started for the first time, a complete scan will be performed. After ending the scan, the first station in alphanumeric order will be played.

### 6.2.1 Performing a complete scan



The automatic scan (**Complete scan**) scans all DAB+ band III channels and thereby finds all stations being broadcast within the reception area.



After ending the scan, the first station in alphanumeric order will be played.

> In order to perform a complete scan, open the menu by holding down the **Info/Menu** button and use the **Tune +/-** and **Enter** buttons to select the menu item **[Complete Scan]**.

> **[Scanning...]** appears on the display.



During the scan a progress bar and the number of stations found is displayed.



If no station is detected, check the telescopic antenna and, if required, change the installation location (Section 4.3.3 / 2.2.1).

## 6.2.2 Selecting stations

> To select a **DAB+** station, press the **Tune +** or **Tune -** buttons and confirm the station selection with **Enter**.

## 6.2.3 Signal intensity

> Briefly press the **Info/Menu** button repeatedly until the signal intensity is shown on the display by way of a bar chart.



Current signal intensity

Minimum signal intensity



Stations with a signal intensity below the required minimum signal intensity are not transmitting a strong enough signal. Align the telescopic antenna as described in Section 4.3.3 if required.

## 6.2.4 Manual setting

This menu item is used to check the reception channels and can be used to position the antenna.

- > Hold down the **Info/Menu** button, use the **Tune +** or **Tune -** buttons to select the **[Manual setting]** item and press the **Enter** button.
- > Select a channel (5A to 13F) using the **Tune +** or **Tune -** and **Enter** buttons. The signal intensity will now be shown on the display. If a DAB+ station is being received on a channel, the station ensemble name is displayed.



Stations with a signal intensity below the required minimum signal intensity are not transmitting a strong enough signal.

## 6.2.5 Volume adjustment (DRC)

With the Volume Adjustment menu item, the compression rate is set which balances the dynamic variations and thereby the accompanying volume variations.

- > Hold down the **Info/menu** button, use the **Tune +** or **Tune -** buttons to select the **[Volume adjustment]** item and press the **Enter** button.
- > Select the compression rate with **Tune +** or **Tune -**:
  - DRC high** - High compression
  - DRC low** - Low compression
  - DRC off** - Compression switched off.
- > Press the **Enter** button to confirm.

## 6.2.6 Deleting inactive stations

This menu item is for removing old stations and those no longer being received from the station list.

- > Hold down the **Info/Menu** button and use the **Tune +** or **Tune -** buttons to select the **[Delete inactive stations]** item.
- > Press the **Enter** button.

The prompt **[Clear?]** appears as to whether the inactive stations are to be deleted.

- > Using **Tune +** or **Tune -**, select the **[Yes]** item and confirm by pressing the **Enter** button.

## 7 FM mode

### 7.1 Switching on FM radio mode

- > Change to FM mode by pressing the **DAB/FM** button.
- > **[FM]** is shown on the display.



When switching on for the first time, the frequency 87.5 MHz is set.



If you have already set or saved a station, the radio plays the last station set.



In the case of RDS stations, the station name appears.



In order to improve the reception, align the telescopic antenna (Section 4.3.3).  
FM reception with RDS information

RDS is a procedure for broadcasting additional information via FM stations. Broadcasters with RDS broadcast their station name or the programme type, for example. This is shown on the display. The device can show the RDS information **RT** (Radio text), **PS** (Station name), **PTY** (Programme type).

## 7.2 Automatic station scan

- > Hold down the **Tune +** or **Tune -** buttons for longer (2 to 3 sec.) in order to automatically search for the next station with sufficient signal intensity.





If a FM station with sufficient signal intensity is found, the scan stops and the station is played. If an RDS station is being received, the station name appears and, possibly, radio text.



Please use the manual station scan for setting weaker stations.

### 7.3 Manual station scan

> Press the **Tune +** or **Tune -** buttons repeatedly to set the desired stations or frequency.



The display shows the frequency in steps of 0.05 MHz.

## 7.4 Scan setting

In this menu item it is possible to set the sensitivity of the scan.

- > Hold down the **Info/Menu** button and use the **Tune +** or **Tune -** buttons to select the **[Scan setting]** item. Press the **Enter** button.
- > Select whether the scan should only stop for stations with a strong signal **[Strong Stations Only]** or for all stations (including stations with a weak signal) **[All Stations]**.



With the **All Stations** setting the scan stops automatically upon detecting each available station. This can result in weak stations being played with background noise. When using for the first time, and after carrying out the factory settings, the **[Strong stations only]** menu item is preset.

## 7.5 Audio settings

- > Hold down the **Info/Menu** button and use the **Tune +** or **Tune -** buttons to select the **[Audio setting]** item.
- > Press the **Enter** button.
- > Using the **Tune +** or **Tune -** buttons, select the **[Stereo available]** or **[Mono only]** item in order play back in stereo (only available via headphones) or only in mono sound when the FM reception is weak.
- > Press the **Enter** button to confirm.

EN

FR

IT

NL

NW

DK

PL

CZ

SK

## 8 System settings

All the settings referred to under this item are equally applicable in DAB+ and FM mode.

### 8.1 Time and date settings

#### 8.1.1 Manually setting the time/date

Depending on the setting for time updates (section 8.1.2), the time and date have to be set manually.

- > Hold down the **Info/Menu** button and use the **Tune +** or **Tune -** buttons to select the **[System]** item.
- > Press the **Enter** button.
- > Using the **Tune +** or **Tune -** buttons, select the **[Time]** item and press **Enter**.
- > Using the **Tune +** or **Tune -** buttons, select the **[Set time/date]** item and press **Enter**.

- > The first time digits (hours) flash and can be changed using the **Tune +** or **Tune -** buttons.

The **Tune +** increases the value, the **Tune -** button reduces the value.

- > Press **Enter** to confirm the setting.
- > The next time digits (minutes) start to flash and can again be changed as described above.
- > Press **Enter** after every other setting in order to go to the next setting.
- > To set the date, proceed in the same way as described above.
- > After all settings have been done and the **Enter** button pressed, **[Time Saved]** appears on the display.

EN

FR

IT

NL

NW

DK

PL

CZ

SK

## 8.1.2 Time update

In this submenu, you can determine whether the time update should be done automatically via DAB+ or FM, or whether you wish to enter it manually (Section 8.1.1).

- > Hold down the **Info/Menu** button and use the **Tune +** or **Tune -** buttons to select the **[System]** item.
- > Press the **Enter** button.
- > Using the **Tune +** or **Tune -** buttons, select the **[Time]** item and press **Enter**.
- > Using the **Tune +** or **Tune -** buttons, select the **[Autom. update]** item and press **Enter**.

- > Select the following options using the **Tune +** or **Tune -** and **Enter** buttons:
  - [Update all]** (Update via DAB+ and FM)
  - [Update from DAB]** (Update via DAB+ only)
  - [Update from FM]** (Update via FM only)
  - [No update]** (Time/date must be entered manually, see Section 8.1.1).

### 8.1.3 Setting the time format

In the **Set 12/24 hrs.** submenu you can activate the 12- or 24-hour format.

- > In the **System > Time** submenu, select the **[Set 12/24 hrs.]** item.
- > Press the **Enter** button.
- > Using the **Tune +** or **Tune -** buttons, select one of the following options:
  - [Set 24 hrs.]**
  - [Set 12 hrs.]**
- > Press the **Enter** button to confirm.

## 8.1.4 Setting the date format

In the **Set Date Format submenu** you can determine the format for displaying the date.

- > In the **System > Time** submenu, select the **[Set date format] item**.
- > Press the **Enter** button.
- > Using the **Tune +** or **Tune -** buttons, select one of the following options:
  - [DD-MM-YYYY]** (day, month, year)
  - [MM-DD-YYYY]** (month, day, year)
- > Press the **Enter** button to confirm.



## 8.2 Display brightness

It is possible to set the display brightness both for operation and standby.

- > Hold down the **Info/Menu** button and use the **Tune +** or **Tune -** buttons to select the **[System]** item.
- > Press the **Enter** button.
- > Using the **Tune +** or **Tune -** buttons, select the **[Backlight]** item and press **Enter**.
- > Select one of the following options using the **Tune +** or **Tune -** buttons and then press the **Enter** button:

**[Operation]** regulates brightness in a normal, operating status. Here, you can choose from among the brightness intensities **[High]**, **[Middle]**, **[Low]** and **[Off]**. Using the **Tune +** or **Tune -** buttons, select a brightness intensity and press the **Enter** button to save.

**[Standby]** regulates the brightness in standby mode. Here, you can chose between the brightness intensities **[Low]** and **[Off]**. Using the **Tune +** or **Tune -** buttons, select a brightness intensity and press the **Enter** button to save.

### 8.3 Language

- > Hold down the **Info/Menu** button and use the **Tune +** or **Tune -** buttons to select the **[System]** item.
- > Press the **Enter** button.
- > Using the **Tune +** or **Tune -** buttons, select the **[Language]** item and press **Enter**.
- > Using the **Tune +** or **Tune -** buttons, select one of the available languages and confirm the selection by pressing the **Enter** button.

## 8.4 Factory setting

If you change the location of the device, e.g. when moving house, it is possible that the saved stations can no longer be received. In this case you can reset the device to **factory settings** to delete all the saved stations and then launch a new scan.

- > Hold down the **Info/Menu** button and use the **Tune +** or **Tune -** buttons to select the **[System]** item.
- > Press the **Enter** button.
- > Using the **Tune +** or **Tune -** buttons, select the **[Factory setting]** item and press **Enter**.
- > Using the **Tune +** or **Tune -** buttons, select the **[Yes]** item to run the factory setting and press the **Enter** button.

All previously stored stations and settings will now be deleted. The device is now in the same status as when delivered.







- > **[Restart...]** appears on the display while the device is on standby. After switching on the device, the digital radio automatically performs a complete scan in DAB mode. While scanning, the display information shows the progress, as well as the number of digital radio stations detected. After completing the station scan the first DAB+ channel is played.

## 8.5 Software version

Under SW version you can retrieve the currently installed software version.

- > Hold down the **Info/Menu** button and use the **Tune +** or **Tune -** buttons to select the **[System]** item.
- > Press the **Enter** button.
- > Using the **Tune +** or **Tune -** buttons, select the **[SW version]** item and press **Enter**.
- > The current software version is displayed.

## 9 Cleaning

-  To prevent the risk of an electric shock, you may not clean the device using a wet cloth or under running water. Prior to cleaning, pull out the mains plug and switch off the device.
-  You may not use scouring pads, scouring powder and solvents such as alcohol or petrol.
-  Do not use any of the following substances: salt water, insecticides, chlorine or acid-based solvents (ammonium chloride).
-  Clean the housing using a soft, moist cloth. Do not use spirit, thinners, etc.; you could damage the surface of the device.
-  Only clean the display with a soft, cotton cloth. If required, use a cotton cloth with small amounts of non-alkaline, diluted, water or alcohol-based soap solution.
-  Gently clean the surface using the cotton cloth.

## 10 Troubleshooting

If the device does not operate as intended, check the following table for information.

| <b>Symptom</b>                    | <b>Possible cause/remedy</b>  |
|-----------------------------------|---|
| The device cannot be switched on. | The device is not being supplied with power. Connect the power supply unit correctly to the socket and to the device. Use new batteries and check for the correct polarity. |
| No sound can be heard.            | Increase the volume.  |
| The display does not switch on.   | Disconnect the device from the mains supply/ briefly remove the batteries and reconnect the device to the mains.  |
| Poor reception via DAB+/FM.       | Extend the antenna. Adjust the position of the antenna or of the Viola 2.   |

| <b>Symptom</b>                 | <b>Possible cause/remedy</b>   |
|--------------------------------|--|
| The device cannot be operated. | Disconnect the device from the mains supply/<br>briefly remove the batteries and reconnect the<br>device to the mains. |
| Display backlight flickers.    | Battery voltage too low. Replace the batteries or<br>connect the power supply unit.                                    |

If the malfunction has not been resolved, even after performing the checks described, please contact the Technical Hotline.

EN

FR

IT

NL

NW

DK

PL

CZ

SK

## 11 Technical specifications / manufacturer's instructions

Subject to technical changes and errors.

|                          |  |
|--------------------------|--|
| Reception channels       | DAB/DAB+, FM   |
| Power supply             | AC Input: 100-240V, 50/60Hz<br>DC Output: 6V, 1A<br>Battery: 4 x AA 1.5V |
| Operating temperature    | 0 - 45°C   |
| Frequencies              | FM: 87.5-108MHz<br>DAB/DAB+: Band III 174-240MHz                         |
| Audio output performance | 1W RMS   |
| Weight                   | 334g (without batteries)   |
| Dimensions (W x H x D)   | 155mm x 90mm x 45mm  |



# Mode d'emploi

## VIOLA 2

Radio DAB+/FM portable



**TechniSat**

EN

FR

IT

NL

NW

DK

PL

CZ

SK

## Sommaire

|          |  |           |
|----------|--|-----------|
| <b>1</b> | <b>Illustrations .....</b>                       | <b>70</b> |
| 1.1      | Vue de dos.....                                  | 72        |
| <b>2</b> | <b>Avant-propos.....</b>                         | <b>73</b> |
| 2.1      | Groupe cible de ce mode d'emploi.....            | 73        |
| 2.1.1    | Utilisation conforme.....                        | 73        |
| 2.2      | Consignes importantes .....                      | 73        |
| 2.2.1    | Sécurité .....                                   | 75        |
| 2.2.2    | Élimination.....                                 | 82        |
| 2.2.3    | Mentions légales.....                            | 86        |
| 2.2.4    | Consignes d'entretien .....                      | 88        |
| <b>3</b> | <b>Installation de l'appareil .....</b>          | <b>90</b> |
| <b>4</b> | <b>Description de la Viola 2.....</b>            | <b>93</b> |
| 4.1      | Contenu de la livraison.....                     | 93        |
| 4.2      | Caractéristiques spécifiques de la Viola 2 ..... | 93        |

|          |   |            |
|----------|---|------------|
| 4.3      | Préparation de la Viola 2 pour le fonctionnement..... | 94         |
| 4.3.1    | Insertion des piles.....                              | 94         |
| 4.3.2    | Branchement du bloc d'alimentation .....              | 95         |
| 4.3.3    | Orientation de l'antenne télescopique .....           | 96         |
| 4.3.4    | Utilisation des écouteurs.....                        | 97         |
| 4.4      | Fonctions générales de l'appareil .....               | 98         |
| 4.4.1    | Mise en marche de l'appareil .....                    | 98         |
| 4.4.2    | Arrêt de l'appareil .....                             | 99         |
| 4.4.3    | Réglage du volume .....                               | 99         |
| 4.4.4    | Ouverture de l'affichage à l'écran .....              | 100        |
| 4.4.5    | Commutation mode DAB+/FM.....                         | 101        |
| <b>5</b> | <b>Commande du menu.....</b>                          | <b>101</b> |
| <b>6</b> | <b>Fonction DAB+ (radiodiffusion numérique) .....</b> | <b>103</b> |
| 6.1      | Qu'est-ce que le DAB+ ?.....                          | 103        |
| 6.1.1    | Compression des données .....                         | 103        |
| 6.1.2    | Flux audio .....                                      | 104        |
| 6.2      | Réception DAB+ (radiodiffusion numérique) .....       | 105        |

|          |  |            |
|----------|--|------------|
| 6.2.1    | Exécution d'une recherche complète .....     | 105        |
| 6.2.2    | Choix de la station.....                     | 106        |
| 6.2.3    | Puissance du signal .....                    | 106        |
| 6.2.4    | Réglage manuel.....                          | 107        |
| 6.2.5    | Adaptation du volume (DRC) .....             | 108        |
| 6.2.6    | Suppression des stations inactives.....      | 108        |
| <b>7</b> | <b>Mode FM .....</b>                         | <b>109</b> |
| 7.1      | Mise en marche du mode radio FM.....         | 109        |
| 7.2      | Recherche automatique des stations .....     | 110        |
| 7.3      | Recherche manuelle des stations.....         | 111        |
| 7.4      | Réglage de la recherche.....                 | 112        |
| 7.5      | Réglage audio.....                           | 113        |
| <b>8</b> | <b>Réglages système .....</b>                | <b>114</b> |
| 8.1      | Réglages de l'heure et de la date.....       | 114        |
| 8.1.1    | Réglage manuel de l'heure et de la date..... | 114        |
| 8.1.2    | Actualisation de l'heure.....                | 116        |
| 8.1.3    | Réglage du format de l'heure.....            | 117        |

|           |  |            |
|-----------|--|------------|
| 8.1.4     | Réglage du format de la date .....                     | 118        |
| 8.2       | Luminosité de l'écran.....                             | 119        |
| 8.3       | Langue .....   | 120        |
| 8.4       | Réglage d'usine.....                                   | 121        |
| 8.5       | Version logicielle.....                                | 122        |
| <b>9</b>  | <b>Nettoyage .....</b>                                 | <b>123</b> |
| <b>10</b> | <b>Dépannage.....</b>                                  | <b>124</b> |
| <b>11</b> | <b>Données techniques/consignes du fabricant .....</b> | <b>125</b> |

EN

**FR**

IT

NL

NW

DK

PL

CZ

SK

## 1 Illustrations

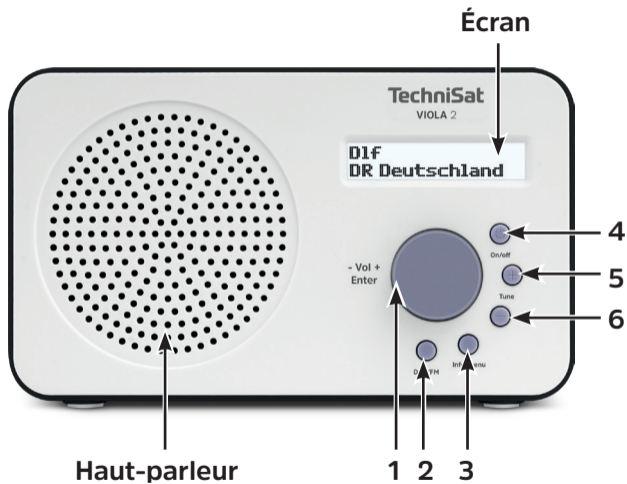

- 1 **Volume +/-** (rotation)/**Entrée** (pression)
- 2 **DAB/FM** Touche de changement de mode
- 3 **Info/Menu** pour changer l'affichage à l'écran/Accès au menu principal
- 4 **Mise en marche/Arrêt** (veille)
- 5 **Tune +** Augmenter la valeur/Sélection du menu
- 6 **Tune -** Diminuer la valeur/Sélection du menu

EN

FR

IT

NL

NW

DK

PL

CZ

SK

## 1.1 Vue de dos

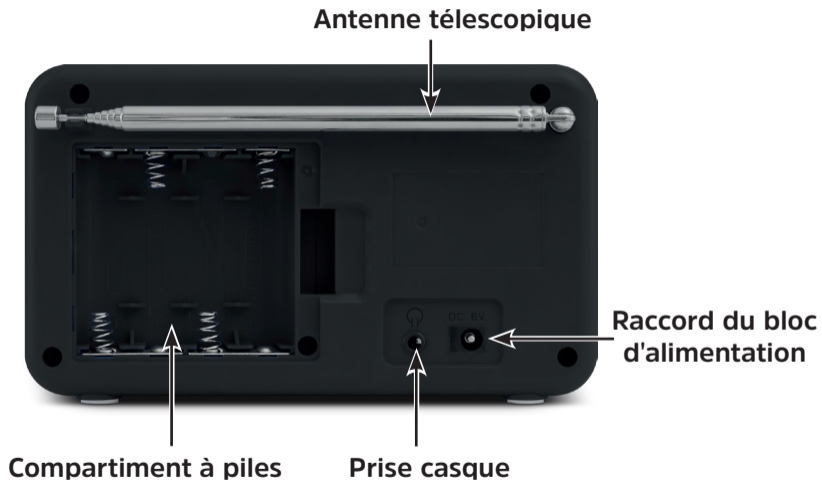



## 2 Avant-propos

Ce mode d'emploi vous aide à utiliser votre poste de radio, ci-après nommé DIGITRADIO ou appareil, de manière sûre et conforme à sa destination.

### 2.1 Groupe cible de ce mode d'emploi

Ce mode d'emploi s'adresse à toutes les personnes qui installent, utilisent, nettoient ou mettent l'appareil au rebut.

#### 2.1.1 Utilisation conforme

L'appareil est conçu pour la réception de stations de radio FM/DAB+. L'appareil est conçu pour un usage privé et ne convient pas à des fins commerciales.

### 2.2 Consignes importantes

Veuillez observer les indications ci-dessous afin de réduire tout risque en matière de sécurité, d'éviter toute détérioration de l'appareil et de contribuer à la protection de l'environnement.

EN

FR

IT

NL

NW

DK

PL

CZ

SK

Lisez attentivement l'ensemble des consignes de sécurité et conservez-les pour toute question ultérieure. Respectez toujours l'ensemble des avertissements et consignes de ce mode d'emploi, ainsi que ceux au dos de l'appareil.



Attention - désigne une indication importante à lire attentivement, afin d'éviter toute perturbation de l'appareil, toute perte/mauvaise utilisation des données ou tout fonctionnement indésirable.



Astuce - désigne une indication relative à la fonction présentée, ainsi qu'une autre fonction liée et éventuellement à respecter, avec ses références dans le manuel.

## 2.2.1 Sécurité

Pour votre sécurité, vous devez lire attentivement les consignes de sécurité avant de mettre en service votre Viola 2. Le fabricant décline toute responsabilité pour les dommages résultant d'une utilisation inappropriée de l'appareil et du non-respect des dispositions de sécurité.



N'ouvrez jamais l'appareil !

Tout contact avec des pièces conductrices de tension peut entraîner la mort !



Les interventions éventuellement nécessaires doivent être uniquement effectuées par du personnel qualifié.



Cet appareil doit uniquement être utilisé dans des régions à climat tempéré.





Lors d'un transport prolongé dans le froid et d'un passage dans des locaux chauffés, ne pas le mettre en marche immédiatement ; attendre l'équilibrage des températures.



N'exposez pas l'appareil à des gouttes d'eau ou des éclaboussures. Si de l'eau pénètre dans l'appareil, arrêtez-le et contactez l'assistance technique.



N'exposez pas l'appareil à des sources de chaleur qui peuvent faire chauffer l'appareil au-delà de son utilisation normale.



En cas d'orage, il est conseillé de débrancher l'appareil du secteur. Une surtension peut endommager l'appareil.



Si l'appareil semble défectueux, s'il produit des odeurs ou fumées, s'il présente des dysfonctionnements importants, si le boîtier est endommagé, arrêtez immédiatement l'appareil et contactez l'assistance technique.



L'appareil doit être uniquement branché avec le bloc d'alimentation à une tension secteur de 100 V - 240 V~, 50/60 Hz.



N'essayez jamais de faire fonctionner l'appareil sous une autre tension.



Le bloc d'alimentation doit uniquement être branché une fois l'installation terminée.



Si le bloc d'alimentation est défectueux, ou si l'appareil présente des dommages, il ne faut alors pas le mettre en marche.



Lors du débranchement du bloc d'alimentation hors de la prise secteur, tirez sur la fiche et non pas sur le câble.



Ne mettez pas l'appareil en marche à proximité d'une baignoire, d'une piscine ou de projections d'eau.



N'essayez jamais de réparer vous-même un appareil défectueux. Adressez-vous toujours à l'un de nos centres de service après-vente.



Les corps étrangers, tels que des aiguilles, pièces de monnaie etc., ne doivent en aucun cas tomber à l'intérieur de l'appareil. Les contacts de branchement ne doivent pas entrer en contact avec des objets métalliques ou avec les doigts. Cela peut entraîner des courts-circuits.



Aucune flamme nue, p. ex. une bougie allumée, ne doit être placée sur l'appareil.



Ne laissez jamais les enfants utiliser cet appareil sans surveillance.



L'appareil reste branché au réseau électrique même s'il est éteint/en veille. Débranchez la fiche de la prise secteur si vous n'utilisez pas l'appareil pendant une longue période. Tirez seulement sur la fiche et pas sur le câble.



N'écoutez pas la musique ou la radio à plein volume. Cela peut entraîner des lésions auditives permanentes.



Cet appareil n'est pas destiné à être utilisé par des personnes (y compris les enfants) dont les capacités physiques, sensorielles ou mentales sont limitées ou manquant d'expérience et/ou de connaissances, sauf si elles sont surveillées par une personne responsable de leur sécurité ou si elles ont reçu les instructions nécessaires à l'utilisation de l'appareil.



Les enfants doivent être surveillés afin de s'assurer qu'ils ne jouent pas avec l'appareil.



Il est interdit de procéder à des transformations sur l'appareil.



Les appareils ou accessoires endommagés ne doivent plus être utilisés.

### **Manipulation des piles**



Veillez à ce que les piles ne tombent pas entre les mains des enfants. Les enfants peuvent les mettre dans la bouche et les avaler, ce qui peut entraîner de graves problèmes de santé. Dans ce cas, contactez immédiatement un médecin !  
Conservez de ce fait les piles hors de portée des enfants en bas âge.



Utilisez l'appareil uniquement avec les piles homologuées pour cet appareil.



Les piles normales ne doivent pas être rechargées. Les piles ne doivent pas être réactivées avec d'autres moyens, ni être démontées, chauffées ou jetées au feu (risque d'explosion !).



Nettoyez les contacts de la pile et les contacts de l'appareil avant la mise en place.





Il y a un risque d'explosion si les piles ne sont pas mises correctement en place !



Ne remplacez les piles que par des piles de type correct portant le bon numéro de modèle.



Attention ! N'exposez pas les piles à des conditions extrêmes.



Ne les placez pas sur des radiateurs et ne les exposez pas au rayonnement direct du soleil !



Les piles ayant fui ou endommagées peuvent provoquer des brûlures en cas de contact avec la peau. Dans ce cas, utilisez des gants de protection adaptés. Nettoyez le compartiment à piles avec un chiffon sec.



Retirez les piles quand l'appareil n'est pas utilisé pendant une période prolongée.

EN

FR

IT

NL

NW

DK

PL

CZ

SK

## 2.2.2 Élimination

L'emballage de votre appareil est exclusivement composé de matériaux recyclables. Merci de les mettre au rebut en respectant les consignes de tri sélectif. Une fois arrivé en fin de vie, ce produit ne doit pas être mis au rebut avec les déchets ménagers ordinaires. Il doit être déposé dans un point de collecte pour le recyclage des appareils électriques et électroniques.



Le symbole  figurant sur le produit, dans le manuel d'utilisation ou sur l'emballage l'indique.

Les matériaux peuvent être recyclés conformément à leur marquage.

Le recyclage, la réutilisation des matériaux et toute autre forme de réutilisation des appareils usagés contribuent de manière importante à la protection de notre environnement.



Veuillez contacter votre municipalité pour connaître le lieu de mise au rebut adapté.

Veillez à ce que les piles/batteries vides ainsi que les déchets électroniques ne soient pas jetés avec les ordures ménagères, mais qu'ils soient éliminés de façon adaptée (reprise par les détaillants spécialisés, déchets spéciaux).



Les piles/batteries peuvent contenir des substances toxiques nocives pour la santé et l'environnement. Les piles/batteries sont soumises à la directive européenne 2006/66/CE. Celles-ci ne doivent pas être éliminées avec les déchets ménagers ordinaires.



### **Consignes pour la mise au rebut :**

Mise au rebut de l'emballage :

Votre nouvel appareil a été protégé par son emballage lors de son expédition. Tous les matériaux utilisés sont écologiques et recyclables. Merci d'apporter votre concours au respect de l'environnement en éliminant l'emballage de manière adaptée.

EN

FR

IT

NL

NW

DK

PL

CZ

SK

Informez-vous auprès de votre revendeur ou des services communaux de collecte des déchets au sujet des points de collecte actuels.



Risque d'étouffement ! Ne laissez pas l'emballage ou ses éléments à des enfants.  
Risque d'étouffement dû aux films et aux autres matériaux d'emballage.

Mise au rebut de l'appareil :

Les appareils usagés ne sont pas des déchets sans aucune valeur. Grâce à une mise au rebut respectueuse de l'environnement, des matières premières précieuses peuvent être récupérées. Renseignez-vous auprès des services administratifs de votre ville ou communauté de communes pour connaître les possibilités d'une mise au rebut conforme de votre appareil dans le respect de l'environnement. Avant de mettre l'appareil au rebut, les piles/batteries doivent être retirées.



Cet appareil est marqué conformément à la directive 2012/19/UE relative aux appareils usagés électriques et électroniques. 



Une fois arrivé en fin de vie, ce produit ne doit pas être mis au rebut avec les déchets ménagers ordinaires. Il doit être déposé dans un point de collecte pour le recyclage des appareils électriques et électroniques. C'est ce qu'indique le symbole figurant sur le produit, la notice d'utilisation ou l'emballage. Les matériaux peuvent être recyclés conformément à leur marquage. Le recyclage, la réutilisation des matériaux et toute autre forme de réutilisation des appareils usagés contribuent de manière importante à la protection de notre environnement.



Consigne importante relative à la mise au rebut des piles/batteries : les piles/batteries peuvent contenir des substances toxiques pour l'environnement. Vous devez donc les mettre au rebut conformément aux dispositions légales en vigueur. Ne jetez jamais les piles/batteries avec les autres déchets ménagers. Vous pouvez mettre les piles/batteries gratuitement au rebut auprès de votre revendeur ou aux points de collecte spéciaux.

EN

FR

IT

NL

NW

DK

PL

CZ

SK

### 2.2.3 Mentions légales



Par la présente, TechniSat déclare que l'installation radioélectrique Viola 2 est conforme à la directive 2014/53/UE. Le texte intégral de la déclaration de conformité européenne est disponible à l'adresse suivante :

<http://konf.tsat.de/?ID=11765>



La société TechniSat ne peut être tenue pour responsable des dommages causés au produit dans le cas d'influences extérieures, d'une usure, d'une utilisation inappropriée, d'une réparation non autorisée, de modifications ou d'accidents.



Sous réserve de modifications et d'erreurs typographiques. Dernière mise à jour 01/18.

Toutes copies et reproductions sont soumises à l'autorisation de l'éditeur. Vous pouvez télécharger une version actuelle du manuel au format PDF dans l'espace de téléchargement du site Internet TechniSat sur [www.technisat.de](http://www.technisat.de).



VIOLA 2 et TechniSat sont des marques déposées de :

**TechniSat Digital GmbH**

TechniPark

Julius-Saxler-Straße 3

54550 Daun/Eifel, Allemagne

[www.technisat.de](http://www.technisat.de)



EN

FR

IT

NL

NW

DK

PL

CZ

SK

## 2.2.4 Consignes d'entretien



La qualité de ce produit est contrôlée et garantie pendant la période de garantie légale de 24 mois à compter de la date d'achat. Veuillez conserver la facture comme preuve d'achat. Veuillez vous adresser au revendeur du produit pour toute demande relevant de la garantie.



Remarque !

Notre assistance technique téléphonique est joignable pour toute question et complément d'informations, ou en cas de problème avec l'appareil :

du lundi au vendredi de 8h00 à 20h00 au numéro suivant :

+49 (0) 39 25 92 20 18 00.



En cas d'éventuel retour de l'appareil, merci d'adresser votre colis uniquement à l'adresse suivante :

TechniSat Digital GmbH  
Service-Center  
Nordstr. 4a  
39418 Staßfurt, Allemagne

Les noms de sociétés, institutions ou marques citées sont des marques ou des marques déposées de leurs propriétaires respectifs.

EN

FR

IT

NL

NW

DK

PL

CZ

SK

### 3 Installation de l'appareil

- > Posez l'appareil sur une surface solide, sûre et horizontale. Assurez une circulation d'air suffisante.



#### **Attention ! :**

- > N'installez pas l'appareil sur des surfaces souples telles que des tapis, couvertures ou à proximité de rideaux et de tentures, sous peine d'obstruer les orifices de ventilation. La circulation nécessaire de l'air serait alors interrompue. Cela risque d'entraîner un incendie au niveau de l'appareil.
- > N'installez pas l'appareil à proximité d'une source de chaleur comme un radiateur. Évitez les rayons directs du soleil et les endroits avec énormément de poussière.

- > L'emplacement ne doit pas se situer dans des locaux où règne une forte humidité de l'air, p. ex. dans la cuisine ou un sauna, la condensation risquant d'entraîner la détérioration de l'appareil. L'appareil est prévu pour une utilisation dans un environnement sec à climat tempéré et ne doit pas être exposé à des gouttes ou projections d'eau.
- > Tenez compte du fait que les pieds de l'appareil risquent de laisser des traces colorées sur certaines surfaces de meubles. Utilisez une protection entre vos meubles et l'appareil.
- > Tenez la Viola 2 éloignée d'appareils produisant des champs magnétiques puissants.
- > Ne posez pas d'objets lourds sur l'appareil.
- > Si vous passez l'appareil d'un environnement froid à un environnement chaud, de l'humidité peut apparaître à l'intérieur de l'appareil. Dans ce cas, patientez env. une heure avant de la mettre en marche.
- > Placez le câble d'alimentation de manière à ce que personne ne puisse trébucher dessus.

- > Assurez-vous que le câble secteur ou le bloc d'alimentation soit toujours facilement accessible, de manière à pouvoir débrancher l'appareil rapidement de l'alimentation électrique !
- > La prise secteur doit se situer le plus près possible de l'appareil.
- > Introduisez entièrement la fiche dans la prise secteur.
- > Utilisez une prise secteur adaptée facilement accessible et évitez d'utiliser des multiprises !
- > Ne saisissez pas la fiche avec les mains mouillées, risque de décharge électrique !
- > En cas de pannes ou de formation de fumée et d'odeur en provenance du boîtier, débranchez immédiatement la fiche de la prise secteur !
- > Lorsque l'appareil ne doit pas être utilisé pendant une période prolongée, p. ex. avant de partir en voyage, débranchez la fiche.
- > Retirez les piles quand l'appareil n'est pas utilisé pendant une période prolongée.

- > Un volume trop élevé, en particulier avec les écouteurs, peut entraîner des lésions auditives.

## **4 Description de la Viola 2**

### **4.1 Contenu de la livraison**

Avant la mise en service, veuillez contrôler si le contenu de la livraison est complet :

- 1 x Viola 2
- 1 x bloc d'alimentation
- 1 x mode d'emploi

### **4.2 Caractéristiques spécifiques de la Viola 2**

La Viola 2 se compose d'un récepteur FM/DAB+ doté des fonctions suivantes :

- La radio capte les fréquences FM 87,5 - 108 MHz (analogiques) et DAB+ 174,9 - 239,2 MHz (numériques).
- L'appareil est équipé d'un affichage de l'heure et de la date.

EN

FR

IT

NL

NW

DK

PL

CZ

SK

## 4.3 Préparation de la Viola 2 pour le fonctionnement

### 4.3.1 Insertion des piles

- > Ouvrez le compartiment à piles à l'arrière de l'appareil en appuyant sur le couvercle du compartiment à piles en direction de la flèche représentée. Retirez ensuite le couvercle.
- > Insérez 4 x piles AA en respectant l'orientation. La polarité des piles est indiquée dans le fond du compartiment à piles.
- > Placez le couvercle du compartiment des piles sur le compartiment et fermez-le jusqu'à ce qu'il s'enclenche de manière audible.



Remplacez à temps les piles dont la charge devient faible.

### 4.3.2 Branchement du bloc d'alimentation

- > Pour ce faire, branchez la fiche du bloc d'alimentation fourni à la prise **CC 6 V** indiquée à l'arrière de la Viola 2. Reliez ensuite le bloc d'alimentation au réseau électrique.



Assurez-vous que la tension de fonctionnement du bloc d'alimentation corresponde à la tension réseau locale avant de le brancher dans la prise secteur murale.



Suite au premier branchement au secteur, l'indication « **Bienvenue dans la radio numérique** » s'affiche à l'écran. Une première recherche de stations est alors effectuée via DAB+. Observez ici aussi la consigne donnée au point 4.4.1.

EN

FR

IT

NL

NW

DK

PL

CZ

SK

### 4.3.3 Orientation de l'antenne télescopique

Le nombre et la qualité des stations reçues dépendent des conditions de réception à l'endroit où est placé l'appareil. L'antenne télescopique permet d'obtenir une excellente réception.

> Orientez l'antenne télescopique et déployez-la.



L'orientation précise de l'antenne télescopique est souvent importante, en particulier dans les zones de réception DAB+ périphériques. Sur Internet, par exemple sur « [www.digitalradio.de](http://www.digitalradio.de) », il est possible de trouver rapidement la localisation du pylône émetteur le plus proche.



Lancez la première recherche près d'une fenêtre en direction du pylône émetteur. Par mauvais temps, la réception DAB+ peut être limitée.



Ne touchez pas l'antenne télescopique durant la lecture d'une station. Cela pourrait entraîner des problèmes de réception et des coupures du son.



### 4.3.4 Utilisation des écouteurs

#### Risque de lésions auditives !

N'écoutez jamais la radio avec des écouteurs à plein volume. Cela peut entraîner des lésions auditives permanentes. Avant d'utiliser des écouteurs, réglez le volume de l'appareil sur le volume minimal.



Utilisez uniquement des écouteurs dotés d'une prise jack de 3,5 mm.

- > Branchez la fiche des écouteurs dans la **prise casque** à l'arrière de l'appareil. L'émission du son se fait maintenant exclusivement dans les écouteurs, le haut-parleur est mis en sourdine.
- > Si vous souhaitez écouter à nouveau le son en passant par les haut-parleurs, débranchez la fiche des écouteurs de la prise casque de l'appareil.

EN

FR

IT

NL

NW

DK

PL

CZ

SK

## 4.4 Fonctions générales de l'appareil

### 4.4.1 Mise en marche de l'appareil

- > Pour garantir une bonne réception FM/DAB+, déployez entièrement l'antenne située au dos de l'appareil. Pour ce faire, reportez-vous aussi au point 4.3.3.
- > Préparez d'abord la Viola 2 au fonctionnement comme décrit aux points 4.3.1 et 4.3.2.
- > En appuyant sur la touche **On/off**, vous mettez la Viola 2 en marche.



Après la première mise en marche, l'appareil effectue automatiquement une recherche complète en mode DAB. Durant la recherche, l'écran affiche la progression, ainsi que le nombre de stations de radio numériques détectées. Une fois la recherche de stations terminée, la première station DAB+ est diffusée.

## 4.4.2 Arrêt de l'appareil

### Fonctionnement sur secteur :

- > En appuyant brièvement sur la touche **On/off** vous pouvez mettre l'appareil en mode veille. L'indication **[Veille]** apparaît brièvement à l'écran. La date et l'heure s'affichent à l'écran. Vous pouvez modifier la luminosité de l'écran en mode veille comme décrit au point 8.2.

### Fonctionnement sur piles :

- > Lorsqu'il fonctionne sur piles, l'appareil est placé en mode veille étendu en appuyant sur la touche **On/off**. Il n'y a ici pas d'affichage de la date ni de l'heure.

## 4.4.3 Réglage du volume

- > Réglez le volume à l'aide du bouton rotatif **Vol +/-**. Le volume réglé s'affiche à l'écran sous la forme d'un diagramme à barres. Observez également le point 4.3.4 pour un fonctionnement avec des écouteurs branchés. Pour augmenter le volume, tournez le bouton vers la droite, pour le diminuer, tournez-le vers la gauche.

#### 4.4.4 Ouverture de l'affichage à l'écran

- > Appuyez brièvement sur la touche **Info/menu** pour parcourir les options d'affichage disponibles :

En mode **DAB+** :

**[Défilement de texte]** (défilement de texte avec des informations supplémentaires mises à disposition par l'émetteur dans certaines circonstances), **[Puissance du signal]**, **[Type de programme]**, **[Ensemble]**, **[Fréquence]**, **[Qualité du signal]**, **[Débit binaire et codec]**, **[Heure]** et **[Date]**.

En mode **FM** (la fonction sélectionnée est marquée d'un « \* ») :

**[Texte radio]** (si diffusé), **[Type de programme]** (PTY), **[Ps]** (Programm Service Name ou nom de la station ou fréquence), [Informations audio], **[Heure]** et **[Date]**.

- > Appuyez sur la touche **Info/Menu** pour quitter à nouveau le réglage et revenir à la vue lecture.

## 4.4.5 Commutation mode DAB+/FM

- > La touche **DAB/FM** permet de passer du mode **DAB+** (radiodiffusion numérique) au mode **FM** et inversement.

## 5 Commande du menu

Via le menu, vous accédez à tous les réglages et fonctions de la Viola 2. La navigation dans le menu s'effectue avec les touches **Info/menu**, **Tune +/-** et **Entrée**.

Le menu est divisé en sous-menus et comporte, en fonction du type de mode (DAB+ ou FM), différentes options de menu ou fonctions activables. Pour ouvrir le menu, maintenez simplement la touche **Info/menu** brièvement enfoncée. Pour naviguer parmi les sous-menus, appuyez d'abord sur les touches **Tune +** ou **Tune -** pour afficher un sous-menu, puis appuyez sur la touche **Entrée** pour accéder au sous-menu. Un astérisque (\*) indique la sélection actuelle.



Pour fermer le menu, appuyez plusieurs fois sur **Info/menu** (en fonction du sous-menu dans lequel vous vous trouvez) jusqu'à ce que la station de radio actuelle s'affiche à nouveau.

EN

FR

IT

NL

NW

DK

PL

CZ

SK



Les réglages sont enregistrés en appuyant sur la touche **Entrée**. Si vous appuyez sur la touche **Info/Menu**, les réglages ne sont pas validés et enregistrés (la touche **Info/Menu** joue ici le rôle d'une touche « Retour »).



Les fonctions et touches à activer sont représentées en **gras** dans ce mode d'emploi. Les affichages à l'écran sont indiqués entre **[crochets]**.



Quelques textes affichés (p. ex. entrées de menu, informations sur les stations) sont éventuellement trop longs pour un affichage à l'écran. Ils s'affichent alors après un bref instant sous forme de texte défilant.

## 6 Fonction DAB+ (radiodiffusion numérique)

### 6.1 Qu'est-ce que le DAB+ ?

Le DAB+ est un nouveau format numérique, qui permet d'écouter un son cristallin sans aucun grésillement. Contrairement aux stations de radio analogiques, avec le DAB+ plusieurs stations sont diffusées sur une seule et même fréquence. C'est ce que l'on appelle un ensemble ou un multiplexe. Un ensemble est composé d'une station de radio, ainsi que de plusieurs composants de service ou services de données, lesquels sont émis individuellement par les stations de radio. Plus d'informations sur [www.digitalradio.de](http://www.digitalradio.de) ou [www.digitalradio.ch](http://www.digitalradio.ch).

#### 6.1.1 Compression des données

La radiodiffusion numérique tire ici profit des effets de l'ouïe humaine. L'oreille humaine ne perçoit pas les sons en dessous d'un certain volume sonore. Les données qui se trouvent en dessous de ce qu'on appelle le seuil absolu d'audition peuvent donc être éliminées par filtrage. C'est possible du fait que dans chaque flux de données numérique relatif à une unité d'information, le volume sonore correspondant, relatif à d'autres unités, est également mémorisé. Dans un signal sonore, les parties les plus

EN

FR

IT

NL

NW

DK

PL

CZ

SK

silencieuses sont couvertes par les plus fortes à partir d'une certaine valeur limite. Toutes les informations sonores d'un morceau de musique, situées en dessous de ce que l'on appelle le seuil d'écoute, peuvent être filtrées du signal à transmettre. Ceci entraîne une réduction des données du flux de données à transmettre, sans différence sonore perceptible pour l'auditeur (méthode HE AAC v2 - en tant que méthode de codage complémentaire pour DAB+).

### **6.1.2 Flux audio**

Les flux audio de la radiodiffusion numérique sont des flux de données continus, qui contiennent des trames MPEG 1 Audio Layer 2 et illustrent ainsi les informations acoustiques. Cela permet la diffusion de programmes radio usuels et l'écoute par le récepteur. La radiodiffusion numérique ne vous fournit pas uniquement une radio avec une excellente qualité de son, mais également des informations supplémentaires. Ces dernières peuvent se rapporter au programme en cours ou en être indépendantes (p. ex. flashes infos, météo, trafic routier, conseils).



## 6.2 Réception DAB+ (radiodiffusion numérique)

- > Appuyez sur la touche **DAB+/FM** jusqu'à l'affichage à l'écran de **[DAB]**.



Lorsque le DAB+ est démarré pour la première fois, une recherche de stations complète est effectuée. Une fois la recherche terminée, la première station par ordre alphanumérique est diffusée.

### 6.2.1 Exécution d'une recherche complète



La recherche automatique **Recherche complète** scanne tous les canaux DAB+ de la bande III et trouve ainsi toutes les stations diffusées dans la zone de réception.



Une fois la recherche terminée, la première station par ordre alphanumérique est diffusée.

- > Afin d'effectuer une recherche complète, ouvrez le menu en maintenant enfoncée la touche **Info/menu** et sélectionnez à l'aide des touches **Tune +/-** et **Entrée** l'option de menu **[Recherche complète]**.

> **[Recherche...]** s'affiche à l'écran.



Durant la recherche, des barres de progression ainsi que le nombre de stations trouvées s'affichent.



Si aucune station n'est trouvée, contrôlez l'antenne télescopique et modifiez si nécessaire l'emplacement de l'appareil (point 4.3.3 / 2.2.1).

## 6.2.2 Choix de la station

> Pour sélectionner une station **DAB+**, appuyez sur les touches **Tune +** ou **Tune -** et confirmez la sélection de la station avec **Entrée**.

## 6.2.3 Puissance du signal

> Appuyez brièvement plusieurs fois sur la touche **Info/Menu** jusqu'à l'affichage à l'écran de la puissance du signal sous la forme d'un diagramme à barres.



Puissance actuelle du signal

Puissance minimale du signal



Les stations dont la puissance du signal se situe en dessous de la puissance de signal minimale n'émettent pas un signal suffisant. Orientez l'antenne télescopique si nécessaire comme décrit au point 4.3.3.

## 6.2.4 Réglage manuel

Cette option de menu permet de contrôler les canaux de réception et peut servir à l'orientation de l'antenne.

- > Maintenez la touche **Info/menu** enfoncée et sélectionnez avec les touches **Tune +** ou **Tune -** l'entrée **[Réglage manuel]** et appuyez sur la touche **Entrée**.
- > À l'aide de la touche **Tune +** ou **Tune -** et **Entrée**, sélectionnez un canal (5A à 13F). La puissance du signal s'affiche maintenant à l'écran. En cas de réception d'une station DAB+ sur un canal, le nom de l'ensemble de la station s'affiche.



Les stations dont la puissance du signal se situe en dessous de la puissance de signal minimale n'émettent pas un signal suffisant.

## 6.2.5 Adaptation du volume (DRC)

L'option de menu Adaptation du volume permet de régler le taux de compression, qui compense les oscillations dynamiques et les variations de volume y afférentes.

- > Maintenez la touche **Info/menu** enfoncée et sélectionnez avec les touches **Tune +** ou **Tune -** l'entrée **[Adaptation du volume]** et appuyez sur la touche **Entrée**.
- > Sélectionnez le taux de compression avec **Tune +** ou **Tune -** :
  - DRC élevée** - Compression élevée
  - DRC basse** - Compression basse
  - DRC arrêt** - Compression désactivée.
- > Confirmez en appuyant sur la touche **Entrée**.

## 6.2.6 Suppression des stations inactives

Cette option de menu sert à supprimer de la liste de stations des stations anciennes qui ne peuvent plus être captées.

- > Maintenez la touche **Info/menu** enfoncée et sélectionnez à l'aide des touches **Tune +** ou **Tune -** l'entrée **[Supprimer les stations inactives]**.
- > Appuyez sur la touche **Entrée**.

La requête **[Vider ?]** s'affiche pour savoir si les stations inactives doivent être supprimées.

- > À l'aide de **Tune +** ou **Tune -**, sélectionnez l'entrée **[Oui]** et validez en appuyant sur la touche **Entrée**.

## 7 Mode FM

### 7.1 Mise en marche du mode radio FM

- > En appuyant sur la touche **DAB/FM**, vous basculez en mode FM.
- > **[FM]** s'affiche à l'écran.



Lors de la première mise en marche, la fréquence est réglée sur 87,5 MHz.



Si vous avez déjà mémorisé ou réglé une station, la radio diffusera la dernière station réglée.



Le nom de la station s'affiche pour les stations RDS.



Afin d'améliorer la réception, orientez l'antenne télescopique (point 4.3.3).  
Réception FM avec informations RDS

Le RDS est un service de transmission d'informations supplémentaires via les stations FM. Les stations de radio dotée du RDS fournissent p. ex. leur nom et le type de programme, qui s'affichent alors à l'écran. L'appareil peut afficher les informations RDS **RT** (texte radio), **PS** (nom de la station), **PTY** (type de programme).

## 7.2 Recherche automatique des stations

- > Maintenez les touches **Tune +** ou **Tune -** enfoncées plus longtemps (2 à 3 secondes) pour rechercher automatiquement la prochaine station émettant un signal suffisant.



Lorsqu'une station FM au signal suffisamment puissant est détectée, la recherche s'arrête et la station est diffusée. Si une station RDS est captée, le nom de la station s'affiche, accompagné le cas échéant du texte radio.



Pour le réglage de stations plus faibles, utilisez la recherche manuelle des stations.

### 7.3 Recherche manuelle des stations

> Appuyez plusieurs fois brièvement sur les touches **Tune +** ou **Tune -**, pour régler la station ou la fréquence souhaitée.



L'écran affiche la fréquence par paliers de 0,05 MHz.

## 7.4 Réglage de la recherche

La sensibilité de la recherche peut être réglée dans cette option de menu.

- > Maintenez la touche **Info/menu** enfoncée et sélectionnez à l'aide des touches **Tune +** ou **Tune -** l'entrée **[Réglage de la recherche]**. Appuyez sur la touche **Entrée**.
- > Sélectionnez si la recherche doit s'arrêter uniquement sur les stations dont le signal est fort **[Uniquement les grandes fréquences]** ou sur toutes les stations (même celles dont le signal est faible) **[Toutes les stations]**.



Avec le réglage **Toutes les stations**, la recherche automatique s'arrête sur chaque station disponible. Cela peut entraîner la diffusion de stations faibles avec un grésillement. Pour la première mise en service et selon l'exécution des réglages d'usine, l'option de menu **[Uniquement les grandes fréquences]** est préréglée.



## 7.5 Réglage audio

- > Maintenez la touche **Info/menu** enfoncée et sélectionnez à l'aide des touches **Tune +** ou **Tune -** l'entrée **[Réglage audio]**.
- > Appuyez sur la touche **Entrée**.
- > > À l'aide de **Tune +** ou **Tune -**, sélectionnez l'entrée **[Stéréo possible]** ou **[Uniquement mono]**, pour la diffusion en stéréo (uniquement disponible avec les écouteurs) ou en son mono en cas de réception FM faible.
- > Confirmez en appuyant sur la touche **Entrée**.

EN

FR

IT

NL

NW

DK

PL

CZ

SK

## 8 Réglages système

Tous les réglages expliqués sous ce point sont valables pour le mode DAB+ mais aussi pour le mode FM.

### 8.1 Réglages de l'heure et de la date

#### 8.1.1 Réglage manuel de l'heure et de la date

En fonction de l'actualisation de l'heure (point 8.1.2), vous devez régler l'heure et la date manuellement.

- > Maintenez la touche **Info/menu** enfoncée et sélectionnez à l'aide des touches **Tune +** ou **Tune -** l'entrée **[Système]**.
- > Appuyez sur la touche **Entrée**.
- > Sélectionnez avec les touches **Tune +** ou **Tune -** l'entrée **[Heure]** et appuyez sur **Entrée**.
- > Sélectionnez avec les touches **Tune +** ou **Tune -** l'entrée **[Réglage de l'heure/ date]** et appuyez sur **Entrée**.

- > Les premiers chiffres (heures) de l'heure clignotent et peuvent être modifiés avec les touches **Tune +** ou **Tune -**.

La touche **Tune +** augmente la valeur, la touche **Tune -** réduit la valeur.

- > Appuyez sur la touche **Entrée** pour enregistrer le réglage.
- > Les chiffres suivants (minutes) de l'heure clignotent ensuite et peuvent également être modifiés comme décrit précédemment.
- > Après chaque nouveau réglage, appuyez sur la touche **Entrée**, pour accéder à l'étape suivante.
- > Procédez comme décrit précédemment pour le réglage de la date.
- > Une fois tous les réglages entrepris et la touche **Entrée** appuyée une dernière fois, **[Heure enregistrée]** apparaît à l'écran.

EN

FR

IT

NL

NW

DK

PL

CZ

SK

## 8.1.2 Actualisation de l'heure

Ce sous-menu vous permet de définir si l'actualisation de l'heure doit avoir lieu automatiquement via DAB+ ou FM ou si vous souhaitez l'effectuer manuellement (point 8.1.1).

- > Maintenez la touche **Info/menu** enfoncée et sélectionnez à l'aide des touches **Tune +** ou **Tune -** l'entrée **[Système]**.
- > Appuyez sur la touche **Entrée**.
- > Sélectionnez avec les touches **Tune +** ou **Tune -** l'entrée **[Heure]** et appuyez sur **Entrée**.
- > Sélectionnez avec les touches **Tune +** ou **Tune -** l'entrée **[Mise à jour automatique]** et appuyez sur **Entrée**.

- > À l'aide de la touche **Tune +** ou **Tune -** et **Entrée**, sélectionnez les options suivantes :

**[Tout mettre à jour]** (Actualisation via DAB+ et FM)

**[Mise à jour via DAB]** (Actualisation uniquement via DAB+)

**[Mise à jour via FM]** (Actualisation uniquement via la FM)

**[Aucune mise à jour]** (L'heure/la date doit être saisie manuellement, voir le point 8.1.1).

### 8.1.3 Réglage du format de l'heure

Dans le sous-menu **Réglage 12/24 heures** vous pouvez activer le format 12 ou 24 heures.

- > Dans le sous-menu **Système > Heure**, sélectionnez l'entrée **[Réglage 12/24 heures]**.
- > Appuyez sur la touche **Entrée**.
- > À l'aide de la touche **Tune +** ou **Tune -**, sélectionnez une des options suivantes :
  - [Réglage 24 heures]**
  - [Réglage 12 heures]**

- > Appuyez sur la touche **Entrée** pour valider.

#### 8.1.4 Réglage du format de la date

Dans le sous-menu **Régl. format date**, vous pouvez définir le format d'affichage de la date.

- > Dans le sous-menu **Système > Heure**, sélectionnez l'entrée **[Réglage du format de la date]**.
- > Appuyez sur la touche **Entrée**.
- > À l'aide de la touche **Tune +** ou **Tune -**, sélectionnez une des options suivantes :  
**[JJ-MM-AAAA]** (jour, mois, année)  
**[MM-JJ-AAAA]** (mois, jour, année)
- > Appuyez sur la touche **Entrée** pour valider.

## 8.2 Luminosité de l'écran

Vous pouvez régler la luminosité de l'écran aussi bien en marche qu'en veille.

- > Maintenez la touche **Info/menu** enfoncée et sélectionnez à l'aide des touches **Tune +** ou **Tune -** l'entrée **[Système]**.
- > Appuyez sur la touche **Entrée**.
- > Sélectionnez avec les touches **Tune +** ou **Tune -** l'entrée **[Luminosité]** et appuyez sur **Entrée**.
- > À l'aide des touches **Tune +** ou **Tune -** et en appuyant ensuite sur la touche **Entrée**, sélectionnez l'une des fonctions suivantes :

**[En marche]** règle la luminosité en mode normal allumé. Vous pouvez choisir ici entre les niveaux de luminosité **[Élevé]**, **[Moyen]** et **[Bas]** et **[Off]**. À l'aide de la touche **Tune +** ou **Tune -**, sélectionnez un niveau de luminosité et appuyez sur la touche **Entrée** pour l'enregistrer.

EN

FR

IT

NL

NW

DK

PL

CZ

SK

**[Veille]** règle la luminosité en mode veille. Vous pouvez choisir ici entre les niveaux de luminosité **[Bas]** et **[Off]**. À l'aide de la touche **Tune +** ou **Tune -**, sélectionnez un niveau de luminosité et appuyez sur la touche **Entrée** pour l'enregistrer.

### 8.3 Langue

- > Maintenez la touche **Info/menu** enfoncée et sélectionnez à l'aide des touches **Tune +** ou **Tune -** l'entrée **[Système]**.
- > Appuyez sur la touche **Entrée**.
- > Sélectionnez avec les touches **Tune +** ou **Tune -** l'entrée **[Langue]** et appuyez sur **Entrée**.
- > Sélectionnez à l'aide des touches **Tune +** ou **Tune -** l'une des langues disponibles et confirmez la sélection en appuyant sur la touche **Entrée**.



## 8.4 Réglage d'usine

Si vous modifiez l'emplacement de l'appareil, par ex. lors d'un déménagement, les stations mémorisées ne seront éventuellement plus captées. La réinitialisation aux **Réglages d'usine** vous permet dans ce cas de supprimer toutes les stations mémorisées et de démarrer une nouvelle recherche de stations.

- > Maintenez la touche **Info/menu** enfoncée et sélectionnez à l'aide des touches **Tune +** ou **Tune -** l'entrée **[Système]**.
- > Appuyez sur la touche **Entrée**.
- > Sélectionnez avec les touches **Tune +** ou **Tune -** l'entrée **[Réglage d'usine]** et appuyez sur **Entrée**.
- > À l'aide des touches **Tune +** ou **Tune -**, sélectionnez l'entrée **[Oui]** pour exécuter le réglage d'usine et appuyez sur **Entrée**.

L'ensemble des stations et réglages précédemment enregistrés est supprimé. L'appareil se trouve maintenant à l'état de livraison.

- > **[Redémarrage...]** s'affiche à l'écran et l'appareil se trouve en veille. Après la mise en marche, la radio numérique effectue automatiquement une recherche complète en mode DAB. Durant la recherche, l'écran affiche la progression, ainsi que le nombre de stations de radio numériques détectées. Une fois la recherche de stations terminée, la première station DAB+ est diffusée.

## 8.5 Version logicielle

Sous Version logicielle, vous pouvez connaître la version du logiciel actuellement installée.

- > Maintenez la touche **Info/menu** enfoncée et sélectionnez à l'aide des touches **Tune +** ou **Tune -** l'entrée **[Système]**.
- > Appuyez sur la touche **Entrée**.
- > Sélectionnez avec les touches **Tune +** ou **Tune -** l'entrée **[Version du logiciel]** et appuyez sur **Entrée**.
- > La version actuelle du logiciel s'affiche.

## 9 Nettoyage



Afin d'éviter le risque de décharge électrique, vous ne devez pas nettoyer l'appareil avec un chiffon humide, ni sous l'eau courante. Avant le nettoyage, débranchez la fiche secteur et mettez l'appareil hors service !



Vous ne devez pas utiliser de tampons à récurer, de poudre à récurer et de solvants, tels que de l'alcool ou de l'essence.



N'utilisez aucune des substances suivantes : eau salée, insecticides, solvant contenant du chlore ou de l'acide (chlorure d'ammonium).



Nettoyez le boîtier avec un chiffon doux, imbibé d'eau. N'utilisez pas d'alcool à brûler, de diluants etc. ; vous risqueriez d'abîmer la surface de l'appareil.



Nettoyez l'écran uniquement avec un chiffon en coton. Utilisez le chiffon en coton si nécessaire avec de faibles quantités d'eau savonneuse diluée non alcaline à base d'eau ou d'alcool.



Frottez doucement la surface avec le chiffon en coton.

EN

FR

IT

NL

NW

DK

PL

CZ

SK

## 10 Dépannage

Si l'appareil ne fonctionne pas comme prévu, vérifiez-en le fonctionnement à l'aide des tableaux suivants.

| Symptôme                                   | Cause possible/résolution  |
|--|--|
| Impossible de mettre l'appareil en marche. | L'appareil n'est pas alimenté en électricité. Branchez le bloc d'alimentation correctement à la prise secteur et à l'appareil. Utilisez des piles neuves et respectez la polarité. |
| Absence de son.                            | Montez le volume.  |
| L'écran ne s'allume pas.                   | Débranchez l'appareil du réseau électrique/ retirez brièvement les piles, puis alimentez à nouveau l'appareil en électricité.  |
| La réception via FM/DAB+ est mauvaise.     | Déployez entièrement l'antenne. Modifiez la position de l'antenne ou de la Viola 2.  |

| <b>Symptôme</b>                   | <b>Cause possible/résolution</b>  |
|-----------------------------------|---|
| L'appareil ne peut être commandé. | Débranchez l'appareil du réseau électrique/ retirez brièvement les piles, puis alimentez à nouveau l'appareil en électricité. |
| L'éclairage de l'écran vacille.   | La tension des piles est trop basse. Remplacez les piles ou branchez le bloc d'alimentation.                                  |

Si vous ne pouvez pas éliminer le dysfonctionnement après les contrôles décrits, veuillez contacter l'assistance technique par téléphone.

EN

FR

IT

NL

NW

DK

PL

CZ

SK

## 11 Données techniques/consignes du fabricant

Sous réserve de modifications techniques et d'erreurs.

|                               |   |
|-------------------------------|---|
| Modes de réception            | DAB/DAB+, FM  |
| Alimentation électrique       | Entrée CA : 100 - 240 V, 50/60 Hz<br>Sortie CC : 6 V, 1 A<br>Piles : 4 x AA 1,5 V |
| Température de fonctionnement | 0 à 45°C  |
| Fréquences                    | FM : 87,5 - 108 MHz<br>DAB/DAB+ : Band III 174 - 240 MHz                          |
| Puissance de sortie audio     | 1 W RMS   |
| Poids                         | 334 g (sans piles)  |
| Dimensions (l x h x p)        | 155 mm x 90 mm x 45 mm  |

# Istruzioni per l'uso

## VIOLA 2

Radio DAB+/FM portatile



**TechniSat**

EN

FR

IT

NL

NW

DK

PL

CZ

SK

## Indice

|          |  |            |
|----------|--|------------|
| <b>1</b> | <b>Immagini</b> .....                                    | <b>132</b> |
| 1.1      | Vista posteriore.....                                    | 134        |
| <b>2</b> | <b>Introduzione</b> .....                                | <b>135</b> |
| 2.1      | A chi si rivolgono le presenti istruzioni per l'uso..... | 135        |
| 2.1.1    | Uso conforme alle disposizioni.....                      | 135        |
| 2.2      | Note importanti .....                                    | 135        |
| 2.2.1    | Sicurezza .....  | 137        |
| 2.2.2    | Smaltimento .....  | 144        |
| 2.2.3    | Avvertenze legali .....                                  | 148        |
| 2.2.4    | Note per l'assistenza.....                               | 150        |
| <b>3</b> | <b>Posizionamento dell'apparecchio</b> .....             | <b>152</b> |
| <b>4</b> | <b>Descrizione di Viola 2</b> .....                      | <b>155</b> |
| 4.1      | Entità della fornitura.....                              | 155        |
| 4.2      | Le funzionalità speciali di Viola 2.....                 | 155        |



|          |  |            |
|----------|--|------------|
| 4.3      | Preparare Viola 2 per il funzionamento.....  | 156        |
| 4.3.1    | Inserire le batterie.....                    | 156        |
| 4.3.2    | Collegare l'alimentatore .....               | 157        |
| 4.3.3    | Orientare l'antenna telescopica.....         | 158        |
| 4.3.4    | Utilizzare le cuffie.....                    | 159        |
| 4.4      | Funzioni generali dell'apparecchio .....     | 160        |
| 4.4.1    | Accendere l'apparecchio .....                | 160        |
| 4.4.2    | Spegnere l'apparecchio.....                  | 161        |
| 4.4.3    | Impostazione del volume.....                 | 161        |
| 4.4.4    | Aprire le visualizzazioni del display .....  | 162        |
| 4.4.5    | Cambio modalità DAB+/FM .....                | 163        |
| <b>5</b> | <b>Usò del menu .....</b>                    | <b>163</b> |
| <b>6</b> | <b>La funzione DAB+ (Digital Radio).....</b> | <b>165</b> |
| 6.1      | Cos'è DAB+.....                              | 165        |
| 6.1.1    | Compressione dei dati.....                   | 165        |
| 6.1.2    | Stream audio.....                            | 166        |
| 6.2      | Ricezione DAB+ (Digital Radio) .....         | 167        |

|          |   |            |
|----------|---|------------|
| 6.2.1    | Procedura di ricerca completa .....     | 167        |
| 6.2.2    | Selezionare emittente .....             | 168        |
| 6.2.3    | Intensità del segnale .....             | 168        |
| 6.2.4    | Impostazione manuale.....               | 169        |
| 6.2.5    | Adattamento del volume (DRC).....       | 170        |
| 6.2.6    | Cancellazione emittenti non attive..... | 170        |
| <b>7</b> | <b>Modalità FM .....</b>                | <b>171</b> |
| 7.1      | Attivare la modalità radio FM .....     | 171        |
| 7.2      | Ricerca automatica emittenti.....       | 172        |
| 7.3      | Ricerca manuale emittenti.....          | 173        |
| 7.4      | Impostazione di ricerca automatica..... | 174        |
| 7.5      | Impostazione audio .....                | 175        |
| <b>8</b> | <b>Impostazioni di sistema .....</b>    | <b>176</b> |
| 8.1      | Impostazione di data e ora.....         | 176        |
| 8.1.1    | Impostare manualmente data/ora .....    | 176        |
| 8.1.2    | Aggiornare l'ora .....                  | 178        |
| 8.1.3    | Impostazione del formato dell'ora ..... | 179        |

|           |   |            |
|-----------|---|------------|
| 8.1.4     | Impostare il formato della data .....                 | 180        |
| 8.2       | Luminosità del display .....                          | 181        |
| 8.3       | Lingua.....   | 182        |
| 8.4       | Impostazione di fabbrica .....                        | 183        |
| 8.5       | Versione SW .....                                     | 184        |
| <b>9</b>  | <b>Pulizia .....</b>                                  | <b>185</b> |
| <b>10</b> | <b>Risoluzione di errori .....</b>                    | <b>186</b> |
| <b>11</b> | <b>Dati tecnici / Avvertenze del produttore .....</b> | <b>188</b> |

EN

FR

**IT**

NL

NW

DK

PL

CZ

SK

## 1 Immagini

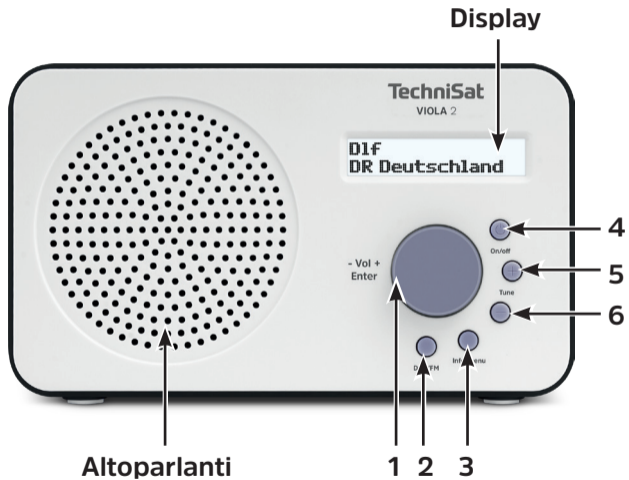

- 1** **Volume +/-** (ruotare)/**Invio** (premere)
- 2** **DAB/FM** Tasto per cambio di modalità
- 3** **Info/Menu** per la modifica della visualizzazione del display / l'apertura del menu principale
- 4** **Accendere/Spegnere** (Standby)
- 5** **Tune +** Aumentare il valore/Selezione del menu
- 6** **Tune -** Ridurre il menu/Selezione del menu

EN

FR

IT

NL

NW

DK

PL

CZ

SK

## 1.1 Vista posteriore

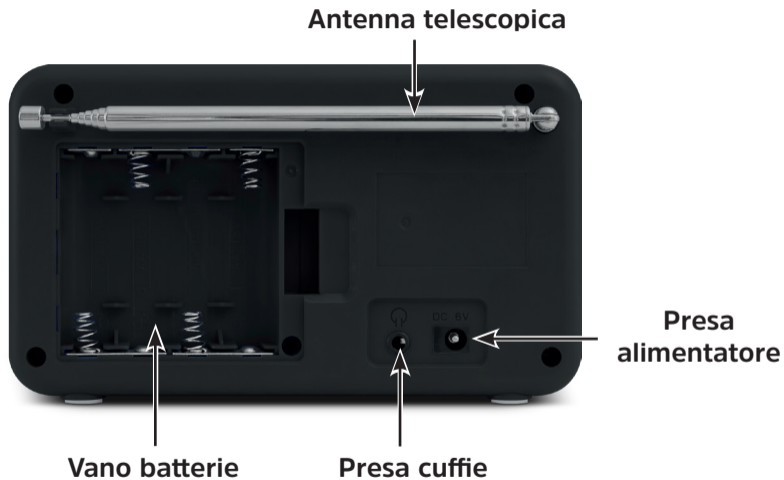

## **2 Introduzione**

Le presenti istruzioni per l'uso illustrano all'utente l'utilizzo conforme e sicuro dell'apparecchio radio, di seguito denominato DIGITRADIO o apparecchio.

### **2.1 A chi si rivolgono le presenti istruzioni per l'uso**

Le istruzioni per l'uso sono rivolte a tutti coloro che collocano, utilizzano, puliscono o smaltiscono l'apparecchio.

#### **2.1.1 Uso conforme alle disposizioni**

L'apparecchio è stato sviluppato per la ricezione di trasmissioni radio DAB+/FM. L'apparecchio è concepito per l'uso privato e non è indicato per l'utilizzo a fini commerciali.

### **2.2 Note importanti**

Al fine di minimizzare i rischi di sicurezza, evitare danni all'apparecchio e contribuire inoltre alla protezione dell'ambiente, seguire le indicazioni riportate di seguito.

EN

FR

IT

NL

NW

DK

PL

CZ

SK

Leggere attentamente tutte le indicazioni di sicurezza e conservarle per eventuali consultazioni successive. Seguire sempre tutte le note e le avvertenze delle presenti istruzioni per l'uso e sul retro dell'apparecchio.



Attenzione - indica una nota importante a cui bisogna tassativamente attenersi per evitare difetti dell'apparecchio, perdite o usi illeciti di dati o un funzionamento indesiderato.



Suggerimento - indica una nota inerente la funzione descritta o una funzione correlata, con indicazione del punto corrispondente delle istruzioni.



## 2.2.1 Sicurezza

Per la propria sicurezza, leggere attentamente le norme di sicurezza prima di mettere in funzione Viola 2. Il produttore declina ogni responsabilità per danni derivanti da un uso non conforme e dalla mancata osservanza delle misure di sicurezza.



Non aprire mai l'apparecchio!  
Il contatto con parti sotto tensione può causare lesioni mortali!



Un intervento reso eventualmente necessario potrà essere effettuato solo da personale qualificato.



L'apparecchio può essere azionato solo in un clima temperato.





In caso di trasporto prolungato al freddo e di successivo passaggio ad ambienti caldi, non accendere immediatamente, attendere invece la compensazione della temperatura.



Non esporre l'apparecchio a gocce o spruzzi d'acqua. Se l'acqua penetra nell'apparecchio, spegnerlo e avvertire il servizio di assistenza



Non esporre l'apparecchio a fonti di calore che possono riscaldare l'apparecchio oltre il normale utilizzo.



In caso di temporale, staccare l'apparecchio dalla presa di corrente. La sovratensione può danneggiare l'apparecchio.



In caso di evidenti difetti all'apparecchio, produzione di odori o fumo, malfunzionamenti gravi, danneggiamenti all'alloggiamento, spegnere l'apparecchio e contattare il servizio di assistenza.



È consentito collegare l'apparecchio con l'alimentatore solo a una tensione di rete di 100 V - 240 V~, 50/60 Hz.



Non provare mai ad azionare l'apparecchio con una tensione diversa.



L'alimentatore può essere collegato solo dopo aver terminato correttamente l'installazione.



Se l'alimentatore è difettoso o se l'apparecchio presenta altri danni, non è consentito metterlo in funzione.



Quando si stacca l'alimentatore dalla presa, tirare dalla spina, non dal cavo.

EN

FR

IT

NL

NW

DK

PL

CZ

SK



Non mettere in funzione l'apparecchio in prossimità di vasche, piscine o spruzzi d'acqua.



Non provare mai a riparare da soli un apparecchio difettoso. Rivolgersi sempre a uno dei nostri centri di assistenza clienti.



All'interno dell'apparecchio non devono ricadere corpi estranei, ad es. chiodi, monete, ecc. Non toccare i contatti di collegamento con oggetti metallici o con le dita. Ne possono derivare dei cortocircuiti.



Non riporre fonti di accensione aperte, come candele accese, sull'apparecchio.



Non permettere mai ai bambini di utilizzare questo apparecchio in assenza di supervisione.



L'apparecchio resta collegato alla rete elettrica anche in stato spento/standby. Tirare la spina dalla presa se non si utilizza l'apparecchio per un periodo di tempo prolungato. Tirare solo dalla spina, non dal cavo.



Non ascoltare la musica o la radio a volume elevato, può causare danni permanenti all'udito.



Questo apparecchio non è pensato per essere utilizzato da persone (compresi i bambini) con capacità fisiche, sensoriali o intellettuali limitate o assenza di esperienza e/o conoscenze, tranne nei casi in cui queste sono supervisionate da una persona responsabile della loro sicurezza o hanno ricevuto istruzioni su come utilizzare l'apparecchio.



I bambini devono essere sorvegliati per assicurarsi che non giochino con l'apparecchio.



È vietato apportare modifiche all'apparecchio.



Gli apparecchi danneggiati e i componenti accessori danneggiati non si possono più utilizzare.

### **Uso delle batterie**



Controllare che le batterie non siano maneggiate da bambini. I bambini possono portarle alla bocca e ingerirle, ciò che può causare gravi danni alla loro salute. In questo caso contattare immediatamente un medico! Conservare pertanto le batterie fuori dalla portata dei bambini.



L'apparecchio può essere messo in funzione solo con le batterie conformi a questo apparecchio.



Non è consentito caricare le batterie normali. Le batterie non devono essere riattivate con altri mezzi, smontate, riscaldate o gettate in fiamme aperte (pericolo di esplosione!).



Pulire i contatti delle batterie e dell'apparecchio prima dell'inserimento.



In caso di inserimento errato delle batterie vi è pericolo di esplosione!



Sostituire le batterie solo con batterie del tipo corretto e del numero di modello corretto



Attenzione! Non esporre le batterie a condizioni estreme.



Non riporle su caloriferi, non esporle all'irradiazione solare diretta!



Le batterie che presentano una fuoriuscita di liquido o danneggiate possono causare irritazioni al contatto con la pelle. In questo caso utilizzare guanti protettivi adeguati. Pulire il vano batteria con un panno asciutto.



Estrarre le batterie se l'apparecchio non verrà utilizzato per un periodo prolungato.

## 2.2.2 Smaltimento

L'imballaggio dell'apparecchio è composto esclusivamente da materiali riciclabili. Si prega di consegnarli al sistema di raccolta differenziata "Sistema duale" separandoli correttamente. Al termine del ciclo di vita questo prodotto non può essere smaltito con i normali rifiuti domestici, deve invece essere depositato in un centro di raccolta per il riciclaggio di apparecchi elettrici ed elettronici.

Viene segnalato con il simbolo  presente sul prodotto, nelle istruzioni per l'uso e sull'imballaggio.

I materiali sono riciclabili conformemente alla marcatura.

Con il riciclo, il riutilizzo dei materiali o con altre forme di riutilizzo dei vecchi apparecchi l'utente dà un importante contributo alla protezione dell'ambiente.



Si prega di informarsi sul centro di smaltimento competente presso l'amministrazione



comunale. Evitare che le batterie/pile scariche e i rottami elettronici vengano gettati tra i rifiuti domestici, provvedere invece a smaltirli correttamente (ritiro a cura di un'azienda specializzata, rifiuti speciali).



Le batterie e le pile possono contenere sostanze tossiche nocive per la salute e per l'ambiente. Le batterie/pile sono soggette alla direttiva europea 2006/66/CE. Non vanno smaltite con i normali rifiuti domestici.



### **Note per lo smaltimento:**

Smaltimento dell'imballaggio:

Nel trasporto verso l'utente, il nuovo apparecchio è stato protetto con l'imballaggio. Tutti i materiali impiegati sono rispettosi dell'ambiente e riciclabili. Chiediamo cortesemente all'utente di collaborare e di smaltire l'imballaggio nel rispetto dell'ambiente.

EN

FR

IT

NL

NW

DK

PL

CZ

SK

Informarsi sulle modalità di smaltimento attualmente utilizzate presso il rivenditore o gli enti comunali di smaltimento.



Pericolo di soffocamento! Non lasciare ai bambini l'imballaggio e i suoi componenti. Pericolo di soffocamento dovuto a pellicole e altri materiali di imballaggio.

Smaltimento dell'apparecchio:

i vecchi apparecchi non sono rifiuti privi di valore. Uno smaltimento rispettoso dell'ambiente consente di riutilizzare materie prime preziose. Informarsi presso la propria amministrazione comunale sulle possibilità di smaltimento ecologico e conforme dell'apparecchio. Prima di procedere allo smaltimento vanno rimosse dall'apparecchio le batterie/pile.



Il presente apparecchio è contrassegnato in conformità alla direttiva 2012/19/UE sulle apparecchiature elettriche ed elettroniche (RAEE). 



Al termine del ciclo di vita questo prodotto non può essere smaltito con i normali

rifiuti domestici, deve invece essere depositato in un centro di raccolta per il riciclaggio di apparecchi elettrici ed elettronici. Il simbolo sul prodotto, sulle istruzioni per l'uso o sulla confezione ne indica le modalità di smaltimento. I materiali sono riciclabili conformemente alla marcatura. Con il riciclo, il riutilizzo dei materiali o con altre forme di riutilizzo dei vecchi apparecchi l'utente dà un importante contributo alla protezione dell'ambiente.



Avviso importante per lo smaltimento di batterie e pile: le batterie/pile possono contenere sostanze tossiche dannose per l'ambiente. Le batterie e le pile vanno quindi smaltite tassativamente in conformità alle disposizioni legali vigenti. Non gettare mai le batterie e le pile tra i rifiuti domestici. Le batterie e le pile usate possono essere consegnate gratuitamente al proprio rivenditore o presso i centri di smaltimento speciali.

EN

FR

IT

NL

NW

DK

PL

CZ

SK

### 2.2.3 Avvertenze legali



Con la presente TechniSat dichiara che il modello di impianto radio Viola 2 è conforme alla direttiva 2014/53/UE. Il testo completo della dichiarazione di conformità UE è disponibile al seguente indirizzo Internet:

<http://konf.tsat.de/?ID=11765>



TechniSat non è responsabile dei danni del prodotto causati da azioni esterne, usura o utilizzo inappropriato, riparazioni non autorizzate, modifiche o incidenti.



Con riserva di modifiche ed errori di stampa. Ultimo aggiornamento 01/18. La copia e la riproduzione sono consentite solo con il permesso dell'editore. La versione aggiornata delle istruzioni è disponibile in formato PDF nell'area di download del sito Internet TechniSat [www.technisat.de](http://www.technisat.de).



VIOLA 2 e TechniSat sono marchi registrati di:

**TechniSat Digital GmbH**

TechniPark

Julius-Saxler-Straße 3

D-54550 Daun/Eifel

[www.technisat.de](http://www.technisat.de)



EN

FR

IT

NL

NW

DK

PL

CZ

SK

## 2.2.4 Note per l'assistenza



Questo prodotto è di qualità controllata e ha un periodo di garanzia di 24 mesi a decorrere dalla data di acquisto. Conservare lo scontrino come prova di acquisto. Per avvalersi dei diritti di garanzia rivolgersi al rivenditore del prodotto.



Avviso!

Per domande e informazioni o in caso di problemi con l'apparecchio è disponibile la nostra linea tecnica diretta:

Lun. - ven. ore 8.00 - 20.00 al tel.:  
03925/9220 1800.

Per un'eventuale spedizione dell'apparecchio utilizzare esclusivamente il seguente indirizzo:

TechniSat Digital GmbH  
Service-Center  
Nordstr. 4a  
39418 Staßfurt

I nomi delle aziende, delle istituzioni o dei marchi menzionati sono marchi di fabbrica o marchi registrati appartenenti ai rispettivi proprietari.

EN

FR

IT

NL

NW

DK

PL

CZ

SK

### 3 Posizionamento dell'apparecchio

- > Posizionare l'apparecchio su una superficie solida, sicura e orizzontale. Provvedere ad una buona ventilazione.



#### **Attenzione!**

- > Non posizionare l'apparecchio su superfici morbide, come tappeti, coperte o in prossimità di tende e tappezzerie. Le aperture di ventilazione non possono essere coperte. La circolazione di aria necessaria può risultarne interrotta. Ciò potrebbe causare un incendio dell'apparecchio.
- > Non collocare l'apparecchio nei pressi di fonti di calore come ad es. caloriferi. Evitare l'irradiazione diretto del sole e i luoghi in cui vi è un eccesso di polvere.



- > Non è consentita la collocazione in stanze con elevata umidità dell'aria, ad es. in una cucina o una sauna, poiché l'acqua di condensa può danneggiare l'apparecchio. L'apparecchio è pensato per l'uso in un ambiente asciutto e in un clima mite e non deve essere esposto al gocciolamento o agli schizzi di acqua.
- > Tenere presente che in determinate circostanze i piedi dell'apparecchio possono lasciare impronte di colore sulle superfici dei mobili. Utilizzare una protezione tra i mobili e l'apparecchio.
- > Tenere Viola 2 lontano da apparecchi che generano forti campi magnetici.
- > Non collocare oggetti pesanti sull'apparecchio.
- > Se l'apparecchio viene spostato da un ambiente freddo ad uno caldo, all'interno dell'apparecchio si può formare della condensa. In questo caso attendere circa un'ora prima di metterlo in funzione.
- > Installare il cavo in modo che nessuno possa inciampare.

- > Verificare che il cavo di alimentazione o l'alimentatore siano sempre facilmente accessibili, in modo che l'apparecchio possa essere staccato rapidamente dall'alimentazione elettrica!
- > La presa deve essere più vicina possibile all'apparecchio.
- > Per il collegamento alla rete, inserire interamente la spina nella presa.
- > Utilizzare un collegamento di rete idoneo, facilmente accessibile ed evitare l'uso di prese multiple!
- > Non afferrare la spina con le mani umide, pericolo di scossa elettrica!
- > In caso di anomalie o di formazione di rumori e odori nell'alloggiamento, tirare immediatamente la spina dalla presa!
- > In caso di mancato utilizzo dell'apparecchio per un periodo prolungato, ad es. prima di partire per un lungo viaggio, tirare la spina.
- > Estrarre eventualmente le batterie se l'apparecchio non verrà utilizzato per un periodo prolungato.

- > Un volume troppo alto, in particolare in cuffia, può causare danni all'udito.

## **4 Descrizione di Viola 2**

### **4.1 Entità della fornitura**

Prima della messa in funzione verificare se la confezione è completa in tutte le sue parti:

- 1 Viola 2
- 1 alimentatore
- 1 manuale di istruzioni per l'uso

### **4.2 Le funzionalità speciali di Viola 2**

Viola 2 è costituita da un ricevitore DAB+/FM con le seguenti funzioni:

- La radio riceve alle frequenze FM 87,5–108 MHz (analogiche) e DAB+ 174,9–239,2 MHz (digitali).
- L'apparecchio dispone di un'indicazione di data e ora.

EN

FR

IT

NL

NW

DK

PL

CZ

SK

## 4.3 Preparare Viola 2 per il funzionamento

### 4.3.1 Inserire le batterie

- > Aprire il vano batteria sulla parte posteriore dell'apparecchio, premendo il coperchio del vano nella direzione della freccia incisa. Quindi rimuovere il coperchio.
- > Inserire 4 batterie AA facendo attenzione al corretto orientamento. La polarità delle batterie è indicata sul fondo del vano batteria.
- > Porre il coperchio del vano batteria sul vano e chiuderlo fino a percepirne l'innesto.



Sostituire tempestivamente le batterie che stanno per scaricarsi.

### 4.3.2 Collegare l'alimentatore

- > Collegare la spina dell'alimentatore fornito con la presa contrassegnata con **DC 6V** sulla parte posteriore di Viola 2. Dopodiché collegare l'alimentatore alla rete elettrica.



Accertarsi che la tensione d'esercizio dell'alimentatore sia conforme alla tensione di rete locale prima di collegarlo alla presa.



Dopo aver effettuato per la prima volta il collegamento elettrico, sul display compare "**Benvenuto a Digital Radio**". Viene quindi svolta la prima ricerca delle emittenti mediante DAB+. Rispettare anche l'avvertenza al punto 4.4.1

EN

FR

IT

NL

NW

DK

PL

CZ

SK

### 4.3.3 Orientare l'antenna telescopica

Il numero e la qualità delle emittenti ricevute dipende dalle condizioni di ricezione sul luogo d'installazione. Con l'antenna telescopica è possibile ottenere una ricezione eccezionale.

> Alzare l'antenna telescopica ed estrarla interamente.



Spesso è importante orientare con precisione l'antenna telescopica, in particolare nelle aree marginali di ricezione DAB+. Sul sito Internet "[www.digitalradio.de](http://www.digitalradio.de)" è possibile ad esempio trovare velocemente la posizione del ripetitore più vicino.



Avviare la prima ricerca accanto a una finestra in direzione del ripetitore. È possibile che il cattivo tempo limiti la corretta ricezione DAB+.



Non toccare l'antenna telescopica durante la riproduzione di una trasmissione. Il contatto potrebbe compromettere la ricezione e la riproduzione audio.

#### 4.3.4 Utilizzare le cuffie

##### Danni all'udito!

Non ascoltare la radio ad alto volume con le cuffie, può causare danni permanenti all'udito. Prima dell'uso delle cuffie regolare il volume dell'apparecchio al minimo.



Utilizzare solo cuffie con connettore jack da 3,5 millimetri.

- > Inserire il connettore della cuffia nella **presa per cuffie** sulla parte posteriore dell'apparecchio. La riproduzione audio avviene ora esclusivamente mediante cuffie, l'altoparlante è muto.
- > Se si desidera ascoltare nuovamente dagli altoparlanti, tirare il connettore delle cuffie dalla presa per cuffie dell'apparecchio.

EN

FR

IT

NL

NW

DK

PL

CZ

SK

## 4.4 Funzioni generali dell'apparecchio

### 4.4.1 Accendere l'apparecchio

- > Per garantire una buona ricezione DAB+/FM, estrarre interamente l'antenna che si trova sulla parte posteriore dell'apparecchio. A tal fine osservare anche il punto 4.3.3.
- > Preparare al funzionamento Viola 2 come descritto al punto 4.3.1 e 4.3.2.
- > Accendere Viola 2 premendo il tasto **On/Off**.



Dopo la prima accensione l'apparecchio svolge automaticamente una ricerca completa in modalità DAB. Durante la ricerca il display mostra il progresso nonché il numero di stazioni di radio digitale trovate. Al termine della ricerca delle emittenti viene riprodotto il primo canale DAB+.



## 4.4.2 Spegnere l'apparecchio

### In modalità ad alimentazione elettrica:

- > Premendo brevemente il tasto **On/Off** è possibile commutare l'apparecchio in modalità standby. Sul display compare brevemente l'indicazione **[Standby]**. Sul display vengono visualizzate la data e l'ora. È possibile modificare la luminosità del display in modalità di standby seguendo quanto indicato al punto 8.2.

### In modalità a batterie:

- > Nella modalità a batterie, premendo il tasto **On/Off** l'apparecchio viene portato nella modalità standby avanzata. In questo caso non vengono visualizzate la data e l'ora.

## 4.4.3 Impostazione del volume

- > Impostare il volume con il pulsante a rotazione **Vol +/-**. Il volume impostato compare sul display in forma di diagramma a barre. Osservare anche il punto 4.3.4 per il funzionamento con cuffie collegate. Per aumentare il volume ruotare il pulsante verso destra, per ridurlo ruotarlo verso sinistra.

#### 4.4.4 Aprire le visualizzazioni del display

- > Premere brevemente il tasto **Info/menu** per selezionare le opzioni di visualizzazione disponibili:

In modalità **DAB+**:

**[Testo scorrevole]** (testo di scorrimento con informazioni fornite in determinati casi dalle emittenti), **[Potenza segnale]**, **[Tipo di canale]**, **[Ensemble]**, **[Frequenza]**, **[Qualità segnale]**, **[Bitrate e Codec]**, **[Ora]** e **[Data]**.

In modalità **FM** (la funzione selezionata viene contrassegnata con “\*”):

**[Testo radio]** (se trasmesso), **[Tipo di canale]** (PTY), **[Ps]** (Nome Programm Service o nome emittente o frequenza), [Informazioni audio], **[Ora]** e **[Data]**.

- > Premere il tasto **Info/menu** per uscire dalle impostazioni e ritornare alla vista di riproduzione.

#### 4.4.5 Cambio modalità DAB+/FM

> Con il tasto **DAB/FM** è possibile cambiare tra **DAB+** (Digital Radio) e **FM**.

#### 5 Uso del menu

Mediante il menu si accede a tutte le funzioni e impostazioni di Viola 2. Per navigare nel menu utilizzare i tasti **Info/Menu**, **Tune +/-** e **Invio**.

Il menu è suddiviso in sottomenu e contiene diverse voci e funzioni attivabili che possono cambiare in base alla modalità (DAB+ o FM). Per l'apertura del menu, tenere brevemente premuto il tasto **Info/menu**. Per cambiare sottomenu, premere prima i tasti **Tune +** o **Tune -** per visualizzare il sottomenu e successivamente premere il tasto **Invio** per aprire il sottomenu. Un asterisco (\*) contrassegna l'attuale selezione.



Chiudere il menu: premere più volte il tasto **Info/menu** (a seconda del sottomenu in cui ci si trova) fino alla nuova visualizzazione dell'attuale canale radio.

EN

FR

IT

NL

NW

DK

PL

CZ

SK



Le impostazioni vengono salvate solo mediante pressione del tasto **Invio**. Se invece si preme il tasto **Info/Menu**, le impostazioni non vengono acquisite e salvate (il tasto **Info/Menu** svolge qui la funzione di tasto “Indietro”).



In queste istruzioni, le funzioni e i tasti da premere sono riportati in **grassetto**. Indicazioni del display in **[parentesi quadre]**.



Alcune visualizzazioni di testo (ad es. voci del menu, informazioni emittenti) sono in certi casi troppo lunghe per la visualizzazione sul display. Dopo breve lasso di tempo vengono quindi visualizzate come testo scorrevole.

## 6 La funzione DAB+ (Digital Radio)

### 6.1 Cos'è DAB+

DAB+ è un nuovo formato digitale che consente di ascoltare suoni cristallini senza alcun rumore di fondo. A differenza delle emittenti radio analogiche tradizionali, con il DAB+ più emittenti trasmettono ad un'unica frequenza che non cambia. Questo sistema è detto ensemble o multiplex. L'ensemble è composto dalla stazione radio e da diversi componenti di servizio o servizi di dati, che vengono trasmessi singolarmente dalle stazioni radio. Maggiori informazioni sono disponibili ad es. su [www.digitalradio.de](http://www.digitalradio.de) o [www.digitalradio.ch](http://www.digitalradio.ch).

#### 6.1.1 Compressione dei dati

La radio digitale trae vantaggio dagli effetti dell'udito umano. L'orecchio umano non percepisce i suoni che sono al di sotto di un determinato limite di volume. I dati che si trovano al di sotto della cosiddetta soglia uditiva in condizioni di riposo acustico si possono così filtrare. Ecco cosa lo rende possibile: in un flusso di dati digitale per ogni unità di informazione viene memorizzato anche il volume relativo corrispondente ad altre unità. Inoltre, ad un determinato valore limite, in un segnale sonoro le parti più

EN

FR

IT

NL

NW

DK

PL

CZ

SK

silenziose vengono sovrapposte da quelle più alte. Tutte le informazioni audio di un brano musicale che rientrano nella cosiddetta soglia di volume possono essere filtrate dal segnale trasmesso. Ne deriva una riduzione di dati del flusso di dati trasmessi senza che per l'ascoltatore vi sia una differenza sonora percettibile (processo HE AAC v2 che funge da codifica integrata per il DAB+).

### **6.1.2 Stream audio**

Nelle Digital Radio gli stream audio sono flussi continui di dati che contengono frame MPEG 1 Audio Layer 2 e che rappresentano quindi informazioni sonore. In tal modo è possibile trasmettere i normali canali e ascoltarli dal ricevitore. La Digital Radio non è solo una radio con una qualità di suono eccellente, fornisce infatti anche informazioni aggiuntive. Queste possono riferirsi al canale in riproduzione o essere indipendenti da esso (ad es. notizie, meteo, traffico, consigli).

## 6.2 Ricezione DAB+ (Digital Radio)

- > Premere il tasto **DAB+/FM** finché sul display non compare **[DAB]**.



Se DAB+ viene avviato per la prima volta, viene eseguita una ricerca automatica completa delle emittenti. A ricerca automatica avvenuta, viene riprodotta la prima emittente in ordine alfanumerico.

### 6.2.1 Procedura di ricerca completa



La **ricerca completa** scandisce tutti i canali DAB+ della banda III e trova tutte le emittenti che trasmettono in quell'area di ricezione.



A ricerca automatica avvenuta, viene riprodotta la prima emittente in ordine alfanumerico.

- > Per svolgere una ricerca completa, aprire il menu tenendo premuto il tasto **Info/menu** e selezionare con i tasti **Tune +/-** e **Invio** la voce di menu **[Ricerca completa]**.

EN

FR

IT

NL

NW

DK

PL

CZ

SK

> Sul display compare **[Ricerca...]**.



Durante la ricerca compariranno una barra di progresso e il numero di emittenti trovate.



Se non vengono trovate stazioni, verificare l'antenna e se necessario modificare il luogo di installazione (punto 4.3.3 / 2.2.1).

## 6.2.2 Selezionare emittente

> Per selezionare un'emittente **DAB+**, premere i tasti **Tune +** o **Tune -** e confermare la selezione dell'emittente con **Invio**.

## 6.2.3 Intensità del segnale

> Premere brevemente più volte il tasto **Info/Menu** fin quando sul display viene indicata l'intensità del segnale mediante un diagramma a barre.



Attuale intensità del segnale

Intensità minima del segnale





Le emittenti con un'intensità di segnale inferiore all'intensità minima richiesta non inviano un segnale sufficiente. Orientare eventualmente l'antenna telescopica come descritto al punto 4.3.3.

## 6.2.4 Impostazione manuale

Questa voce del menu consente di verificare la ricezione dei canali e può essere utilizzata per impostare l'antenna.

- > Tenere premuto il tasto **Info/menu** e selezionare con i tasti **Tune +** o **Tune -** la voce **[Impostazione manuale]** e premere il tasto **Invio**.
- > Con i tasti **Tune +** o **Tune -** e **Invio** selezionare un canale (da 5A a 13F). Sul display viene visualizzata la relativa intensità del segnale. Se su un canale viene ricevuta un'emittente DAB+, viene visualizzato il nome ensemble dell'emittente.



Le emittenti con un'intensità di segnale inferiore all'intensità minima richiesta non inviano un segnale sufficiente.

## 6.2.5 Adattamento del volume (DRC)

Con la voce del menu Adattamento del volume viene impostato il tasso di compressione, il quale compensa le oscillazioni dinamiche e quindi le variazioni di volume.

- > Tenere premuto il tasto **Info/menu** e selezionare con i tasti **Tune +** o **Tune -** la voce **[Adattamento del volume]** e premere il tasto **Invio**.
- > Con i tasti **Tune +** o **Tune -** selezionare il tasso di compressione:
  - DRC alto** - Alta compressione
  - DRC basso** - Bassa compressione
  - DRC off** - Compressione disattivata.
- > Confermare premendo il tasto **Invio**.

## 6.2.6 Cancellazione emittenti non attive

Questa voce del menu consente di rimuovere dall'elenco le emittenti vecchie e non più ricevute.

> Tenere premuto il tasto **Info/menu** e selezionare con i tasti **Tune +** o **Tune -** la voce **[Cancellazione emittenti non attive]**.

> Premere il tasto **Invio**.

Con la domanda **[Svuota?]** viene chiesto se si intendono cancellare le emittenti non attive.

> Con **Tune +** o **Tune -** selezionare la voce **[Sì]** e confermare premendo il tasto **Invio**.

## 7 Modalità FM

### 7.1 Attivare la modalità radio FM

> Premere il tasto **DAB/FM** per passare alla modalità FM.

> Sul display compare **[FM]**.



Al momento della prima accensione la frequenza è impostata su 87,5 MHz.



Se si è già impostata o memorizzata un'emittente, la radio riproduce l'ultima emittente impostata.



Nel caso di emittenti RDS compare il nome dell'emittente.



Per migliorare la ricezione riorientare l'antenna telescopica (punto 4.3.3).  
Ricezione FM con informazioni RDS

RDS è un processo utilizzato per la trasmissione di informazioni aggiuntive mediante emittenti FM. Con RDS le emittenti inviano ad esempio il proprio nome o il tipo di canale. Queste informazioni vengono visualizzate sul display. L'apparecchio può riportare le informazioni RDS **RT** (testo radio), **PS** (nome emittente), **PTY** (tipo di canale).

## 7.2 Ricerca automatica emittenti

- > Tenere premuti i tasti **Tune +** o **Tune -** per qualche secondo (da 2 a 3) per ricercare automaticamente l'emittente successiva con segnale sufficiente.



Nel caso in cui venga trovata un'emittente FM con un segnale di intensità sufficiente, la ricerca automatica si interrompe e l'emittente viene riprodotta. Se l'emittente ricevuta è RDS, compare il nome dell'emittente ed eventualmente il testo radio.



Per l'impostazione di emittenti più deboli, utilizzare la ricerca manuale delle emittenti.

### 7.3 Ricerca manuale emittenti

> Premere più volte brevemente i tasti **Tune +** o **Tune -**, per impostare l'emittente desiderata o la frequenza.



Il display mostra la frequenza ad intervalli di 0,05 MHz.

## 7.4 Impostazione di ricerca automatica

Da questa voce del menu è possibile impostare la sensibilità della ricerca.

- > Tenere premuto il tasto **Info/menu** e selezionare con i tasti **Tune +** o **Tune -** la voce **[Impostazione ricerca]**. Premere il tasto **Invio**.
- > Selezionare se la ricerca automatica si debba fermare solo alle emittenti forti **[Solo emittenti forti]** o a tutte le emittenti (anche a emittenti deboli) **[Tutte le emittenti]**.



Impostando **Tutte le emittenti** la ricerca automatica si interrompe ad ogni emittente disponibile. Con questa impostazione è possibile che vengano riprodotte emittenti deboli con fruscio. Alla prima messa in funzione e dopo l'esecuzione delle impostazioni di fabbrica è preimpostata la voce del menu **[Solo emittenti forti]**.

## 7.5 Impostazione audio

- > Tenere premuto il tasto **Info/menu** e selezionare con i tasti **Tune +** o **Tune -** la voce **[Impostazione audio]**.
- > Premere il tasto **Invio**.
- > Con **Tune +** o **Tune -** selezionare la voce **[Stereo possibile]** o **[Solo mono]** per riprodurre in modalità stereo (disponibile solo con le cuffie) o solo in mono, in caso di ricezione FM debole.
- > Confermare premendo il tasto **Invio**.

EN

FR

IT

NL

NW

DK

PL

CZ

SK

## 8 Impostazioni di sistema

Tutte le impostazioni spiegate in questo punto sono valide in entrambe le modalità, DAB+ e FM.

### 8.1 Impostazione di data e ora

#### 8.1.1 Impostare manualmente data/ora

A seconda della configurazione dell'aggiornamento dell'ora (punto 8.1.2), l'ora e la data devono essere impostate manualmente.

- > Tenere premuto il tasto **Info/menu** e selezionare con i tasti **Tune +** o **Tune -** la voce **[Sistema]**.
- > Premere il tasto **Invio**.
- > Con i tasti **Tune +** o **Tune -** selezionare la voce **[Ora]** e premere **Invio**.
- > Con i tasti **Tune +** o **Tune -** selezionare la voce **[Impostazione data/ora]** e premere **Invio**.



- > Le prime cifre (ore) dell'ora lampeggiano e si possono quindi modificare con i tasti **Tune +** o **Tune -**.  
Il tasto **Tune +** aumenta il valore, il tasto **Tune -** lo riduce.
- > Per salvare l'impostazione premere il tasto **Invio**.
- > A lampeggiare sono adesso le cifre successive (minuti) dell'ora, che possono essere modificate come descritto in precedenza.
- > Dopo ogni impostazione premere il tasto **Invio** per passare all'impostazione successiva.
- > Per impostare la data procedere come descritto in precedenza.
- > Una volta salvate tutte le impostazioni e dopo aver premuto per l'ultima volta il tasto **Invio**, sul display compare **[Ora memorizzata]**.

## 8.1.2 Aggiornare l'ora

In questo sottomenu è possibile stabilire se l'aggiornamento dell'ora deve avvenire automaticamente tramite DAB+ o FM o se si desidera inserire l'ora aggiornata manualmente (punto 8.1.1).

- > Tenere premuto il tasto **Info/menu** e selezionare con i tasti **Tune +** o **Tune -** la voce **[Sistema]**.
- > Premere il tasto **Invio**.
- > Con i tasti **Tune +** o **Tune -** selezionare la voce **[Ora]** e premere **Invio**.
- > Con i tasti **Tune +** o **Tune -** selezionare la voce **[Update automatico]** e premere **Invio**.

- > Con i tasti **Tune +** o **Tune -** e **Invio** selezionare le seguenti opzioni:
  - [Aggiorna tutti]** (Aggiornamento mediante DAB+ e FM)
  - [Update di DAB]** (Aggiornamento solo mediante DAB+)
  - [Update di FM]** (Aggiornamento solo mediante FM)
  - [Nessun update]** (La data e l'ora devono essere inserite manualmente, vedi punto 8.1.1).

### 8.1.3 Impostazione del formato dell'ora

Nel sottomenu **Impostare 12/24 ore** è possibile attivare il formato a 12 o 24 ore.

- > Nel sottomenu **Sistema > Ora** selezionare la voce **[Impostare 12/24 ore]**.
- > Premere il tasto **Invio**.
- > Con i tasti **Tune +** o **Tune -** selezionare una delle seguenti opzioni:
  - [Impostare 24 ore]**
  - [Impostare 12 ore]**

- > Per salvare premere il tasto **Invio**.

#### 8.1.4 Impostare il formato della data

Nel sottomenu **Imposta formato data** è possibile definire il formato di visualizzazione della data.

- > Nel sottomenu **Sistema > Ora** selezionare la voce **[Impostare formato data]**.
- > Premere il tasto **Invio**.
- > Con i tasti **Tune +** o **Tune -** selezionare una delle seguenti opzioni:
  - [GG-MM-AAAA]** (giorno, mese, anno)
  - [MM-GG-AAAA]** (mese, giorno, anno)
- > Per salvare premere il tasto **Invio**.

## 8.2 Luminosità del display

È possibile impostare la luminosità del display sia per il funzionamento che per lo standby.

- > Tenere premuto il tasto **Info/menu** e selezionare con i tasti **Tune +** o **Tune -** la voce **[Sistema]**.
- > Premere il tasto **Invio**.
- > Con i tasti **Tune +** o **Tune -** selezionare la voce **[Illuminazione]** e premere **Invio**.
- > Con i tasti **Tune +** o **Tune -** e premendo in seguito il tasto **Invio** selezionare una delle seguenti funzioni:

**[Funzionamento]** regola la luminosità in stato normale di accensione. È possibile scegliere tra i livelli di luminosità **[Alto]**, **[Medio]**, **[Basso]** e **[Off]**. Con i tasti **Tune +** o **Tune -** selezionare un livello di luminosità e premere il tasto **Invio** per salvare.

EN

FR

IT

NL

NW

DK

PL

CZ

SK

**[Standby]** regola la luminosità nella modalità di standby. È possibile scegliere tra i livelli di luminosità **[Basso]** e **[Off]**. Con i tasti **Tune +** o **Tune -** selezionare un livello di luminosità e premere il tasto **Invio** per salvare.

## 8.3 Lingua

- > Tenere premuto il tasto **Info/menu** e selezionare con i tasti **Tune +** o **Tune -** la voce **[Sistema]**.
- > Premere il tasto **Invio**.
- > Con i tasti **Tune +** o **Tune -** selezionare la voce **[Lingua]** e premere **Invio**.
- > Con i tasti **Tune +** o **Tune -** selezionare una delle lingue a disposizione e confermare la selezione premendo il tasto **Invio**.

## 8.4 Impostazione di fabbrica

Se cambia il punto di collocazione dell'apparecchio, ad es. in seguito a trasloco, è possibile che alcune emittenti memorizzate non vengano più ricevute. In questo caso, ripristinando le **Impostazioni di fabbrica** è possibile cancellare tutte le emittenti memorizzate ed avviare quindi una nuova ricerca delle emittenti.

- > Tenere premuto il tasto **Info/menu** e selezionare con i tasti **Tune +** o **Tune -** la voce **[Sistema]**.
- > Premere il tasto **Invio**.
- > Con i tasti **Tune +** o **Tune -** selezionare la voce **[Impostazioni di fabbrica]** e premere **Invio**.
- > Con i tasti **Tune +** o **Tune -** selezionare la voce **[Si]** per ripristinare le impostazioni di fabbrica e premere quindi il tasto **Invio**.

Tutte le emittenti e le impostazioni precedentemente salvate vengono cancellate. L'apparecchio ritorna allo stato di consegna.

EN

FR

IT

NL

NW

DK

PL

CZ

SK

- > Sul display compare **[Riavvio...]** e l'apparecchio si trova in standby. Dopo l'accensione la Digital radio svolge automaticamente una ricerca completa in modalità DAB. Durante la ricerca il display mostra il progresso nonché il numero di stazioni di radio digitale trovate. Al termine della ricerca delle emittenti viene riprodotto il primo canale DAB+.

## 8.5 Versione SW

In "Versione SW" è possibile consultare l'attuale versione SW installata.

- > Tenere premuto il tasto **Info/menu** e selezionare con i tasti **Tune +** o **Tune -** la voce **[Sistema]**.
- > Premere il tasto **Invio**.
- > Con i tasti **Tune +** o **Tune -** selezionare la voce **[Versione SW]** e premere **Invio**.
- > Viene visualizzata l'attuale versione SW.



## 9 Pulizia



Al fine di evitare il rischio di scossa elettrica, non è consentito pulire l'apparecchio con un panno bagnato o sotto l'acqua corrente. Prima della pulizia tirare la spina e spegnere l'apparecchio!



Non utilizzare spugne abrasive, polveri abrasive e solventi come alcool o benzina.



Non utilizzare le seguenti sostanze: acqua salina, insetticidi, solventi in cloro o acidi (clorammonio).



Pulire l'alloggiamento con un panno morbido, inumidito con acqua. Non utilizzare spirito, diluenti ecc., poiché questi possono danneggiare la superficie dell'apparecchio.



Pulire il display solo con un panno di cotone morbido. Utilizzare un panno di cotone, eventualmente con piccole quantità di sapone non alcalino, diluito a base di acqua o alcool.



Strofinare la superficie delicatamente con un panno di cotone.

EN

FR

IT

NL

NW

DK

PL

CZ

SK

## 10 Risoluzione di errori

Se l'apparecchio non funziona come previsto, consultare la seguente tabella.

| <b>Sintomo</b>                                      | <b>Possibile causa/rimedio</b>  |
|---|---|
| L'apparecchio non si accende.                       | L'apparecchio non è alimentato da corrente. Collegare correttamente l'alimentatore alla presa e all'apparecchio. Utilizzare nuove batterie e fare attenzione alla polarità. |
| Non si sente alcun suono.                           | Alzare il volume.   |
| Il display non si accende.                          | Staccare l'apparecchio dalla rete elettrica / rimuovere brevemente le batterie e ricollegare l'apparecchio alla corrente.   |
| La ricezione tramite DAB/FM non è di buona qualità. | Estrarre interamente l'antenna. Modificare la posizione dell'antenna o di Viola 2.  |

| <b>Sintomo</b>                         | <b>Possibile causa/rimedio</b>  |
|--|---|
| L'apparecchio non risponde ai comandi. | Staccare l'apparecchio dalla rete elettrica / rimuovere brevemente le batterie e ricollegare l'apparecchio alla corrente. |
| Illuminazione del display tremolante   | Tensione della batteria troppo bassa. Cambiare le batterie o collegare l'alimentatore.                                    |

Se non è possibile eliminare l'anomalia anche dopo aver eseguito le verifiche descritte, contattare la linea tecnica diretta.

EN

FR

IT

NL

NW

DK

PL

CZ

SK

## 11 Dati tecnici / Avvertenze del produttore

Con riserva di modifiche ed errori.

|                           |  |
|---------------------------|--|
| Modalità di ricezione     | DAB/DAB+, FM   |
| Alimentazione di corrente | Ingresso AC: 100-240 V, 50/60 Hz<br>Uscita DC: 6V, 1A<br>Batteria: 4 AA 1,5V |
| Temperatura di lavoro     | 0 - 45°C   |
| Frequenze                 | FM: 87,5-108 MHz<br>DAB/DAB+: Banda III 174-240 MHz                          |
| Audio potenza in uscita   | 1W RMS   |
| Peso                      | 334 g (senza batterie)   |
| Dimensioni (LxAxP)        | 155 mm x 90 mm x 45 mm   |

# Handleiding

## VIOLA 2

Draagbare DAB+/FM-radio



**TechniSat**

EN

FR

IT

NL

NW

DK

PL

CZ

SK

## Inhoudsopgave

|          |  |            |
|----------|--|------------|
| <b>1</b> | <b>Afbeeldingen .....</b>                        | <b>194</b> |
| 1.1      | Achteraanzicht .....                             | 196        |
| <b>2</b> | <b>Voorwoord .....</b>                           | <b>197</b> |
| 2.1      | De doelgroep van deze handleiding .....          | 197        |
| 2.1.1    | Beoogd gebruik.....                              | 197        |
| 2.2      | Belangrijke aanwijzingen.....                    | 197        |
| 2.2.1    | Veiligheid .....                                 | 199        |
| 2.2.2    | Afdanken.....                                    | 206        |
| 2.2.3    | Juridische informatie.....                       | 210        |
| 2.2.4    | Service-instructies.....                         | 212        |
| <b>3</b> | <b>Apparaat installeren.....</b>                 | <b>214</b> |
| <b>4</b> | <b>Beschrijving van de Viola 2.....</b>          | <b>217</b> |
| 4.1      | Bij de levering is inbegrepen.....               | 217        |
| 4.2      | De bijzondere eigenschappen van de Viola 2 ..... | 217        |

|          |  |            |
|----------|--|------------|
| 4.3      | Viola 2 gereed maken voor gebruik.....       | 218        |
| 4.3.1    | Batterijen plaatsen .....                    | 218        |
| 4.3.2    | Voedingsadapter aansluiten.....              | 219        |
| 4.3.3    | Telescoopantenne richten.....                | 220        |
| 4.3.4    | Koptelefoon gebruiken.....                   | 221        |
| 4.4      | Algemene functies van het apparaat.....      | 222        |
| 4.4.1    | Apparaat aanzetten .....                     | 222        |
| 4.4.2    | Apparaat uitzetten.....                      | 223        |
| 4.4.3    | Volume instellen.....                        | 223        |
| 4.4.4    | Displayweergaven opvragen .....              | 224        |
| 4.4.5    | Omschakelen DAB+/FM-modus.....               | 225        |
| <b>5</b> | <b>Menubediening .....</b>                   | <b>225</b> |
| <b>6</b> | <b>De DAB+ (Digital Radio)-functie .....</b> | <b>227</b> |
| 6.1      | Wat is DAB+ .....                            | 227        |
| 6.1.1    | Datacompressie .....                         | 227        |
| 6.1.2    | Audiostream .....                            | 228        |
| 6.2      | DAB+ (Digital Radio) ontvangst.....          | 229        |

|          |   |            |
|----------|---|------------|
| 6.2.1    | Volledige scan uitvoeren .....          | 229        |
| 6.2.2    | Zender selecteren.....                  | 230        |
| 6.2.3    | Signaalsterkte .....                    | 230        |
| 6.2.4    | Handmatig instellen.....                | 231        |
| 6.2.5    | Volume regelen (DRC) .....              | 232        |
| 6.2.6    | Niet-actieve stations verwijderen ..... | 232        |
| <b>7</b> | <b>FM-modus.....</b>                    | <b>233</b> |
| 7.1      | FM-modus inschakelen.....               | 233        |
| 7.2      | Automatische zenderkeuze.....           | 234        |
| 7.3      | Handmatige zenderkeuze .....            | 235        |
| 7.4      | Scaninstelling .....                    | 236        |
| 7.5      | Audio instellen.....                    | 237        |
| <b>8</b> | <b>Systeeminstellingen .....</b>        | <b>238</b> |
| 8.1      | Tijd- en datuminstellingen.....         | 238        |
| 8.1.1    | Tijd/datum handmatig instellen.....     | 238        |
| 8.1.2    | Tijd bijwerken.....                     | 240        |
| 8.1.3    | Tijdformaat instellen.....              | 241        |



|           |   |            |
|-----------|---|------------|
| 8.1.4     | Datumformaat instellen .....                                  | 242        |
| 8.2       | Helderheid van het scherm.....                                | 243        |
| 8.3       | Taal.....   | 244        |
| 8.4       | Fabrieksinstellingen.....                                     | 245        |
| 8.5       | SW-versie .....   | 246        |
| <b>9</b>  | <b>Schoonmaken.....</b>                                       | <b>247</b> |
| <b>10</b> | <b>Storingen verhelpen.....</b>                               | <b>248</b> |
| <b>11</b> | <b>Technische gegevens/instructies van de fabrikant .....</b> | <b>250</b> |

EN

FR

IT

**NL**

NW

DK

PL

CZ

SK

## 1 Afbeeldingen

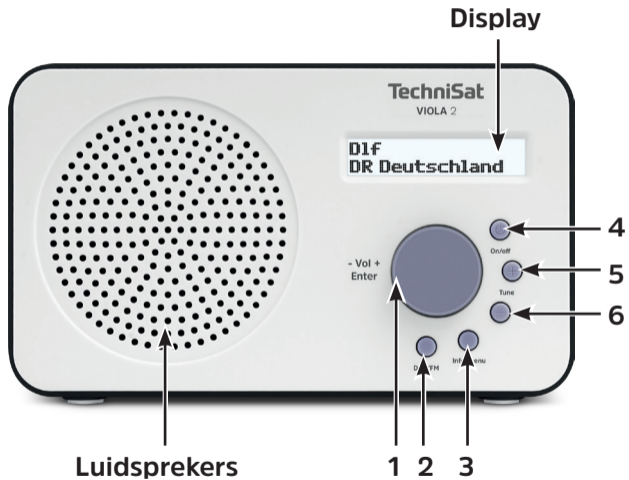

- 1 **Volume +/-** (draaien)/**Enter** (drukken)
- 2 **DAB/FM** Knop voor modusverandering
- 3 **Info/Menu** om displayweergave te veranderen/Hoofdmenu opvragen
- 4 **Aan/uitzetten** (stand-by)
- 5 **Tune +** Waarde verhogen/Menuselectie
- 6 **Tune -** Waarde verlagen/Menuselectie

EN

FR

IT

NL

NW

DK

PL

CZ

SK

## 1.1 Achteraanzicht

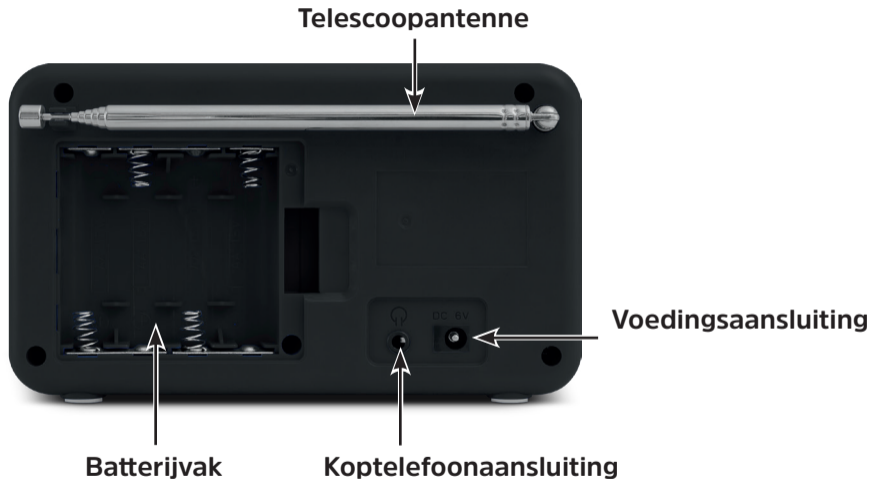

## **2 Voorwoord**

Deze handleiding helpt u om uw radio, hierna DIGITRADIO of apparaat genoemd, op de juiste manier en veilig te gebruiken.

### **2.1 De doelgroep van deze handleiding**

De handleiding is bedoeld voor iedereen die het apparaat installeert, bedient, schoonmaakt of afdankt.

#### **2.1.1 Beoogd gebruik**

Het apparaat is ontworpen voor de ontvangst van DAB+/FM-radiuitzendingen. Het apparaat is ontworpen voor particulier gebruik en niet geschikt voor commercieel gebruik.

### **2.2 Belangrijke aanwijzingen**

Neem de volgende instructies in acht om veiligheidsrisico's tot een minimum te beperken, schade aan het apparaat te voorkomen en bij te dragen aan de bescherming van het milieu.

EN

FR

IT

NL

NW

DK

PL

CZ

SK

Lees alle veiligheidsvoorschriften zorgvuldig door en bewaar deze voor latere vragen. Volg altijd alle waarschuwingen en aanwijzingen in deze gebruiksaanwijzing en op de achterzijde van het apparaat op.



Let op - Duidt een belangrijke aanwijzing aan die strikt moet worden opgevolgd om defecten, gegevensverlies/-misbruik of onbedoeld functioneren van het apparaat te voorkomen.



Tip - Geeft een aanwijzing over de beschreven functie plus een andere gerelateerde functie die wellicht nodig is met verwijzing naar het relevante gedeelte van de handleiding.

## 2.2.1 Veiligheid

Lees voor uw veiligheid de veiligheidsmaatregelen aandachtig door voordat u uw Viola 2 in gebruik neemt. De fabrikant aanvaardt geen aansprakelijkheid voor schade veroorzaakt door ondeskundig gebruik en door het niet in acht nemen van de veiligheidsvoorschriften.



Maak het apparaat nooit open.

Het aanraken van onder spanning staande onderdelen is levensgevaarlijk.



Een eventueel noodzakelijke ingreep mag uitsluitend door vakkundig personeel worden uitgevoerd.



Het apparaat mag alleen in gematigde omgevingsomstandigheden worden gebruikt.





Zet het apparaat na langdurig transport bij koud weer en daarna plaatsing in warme ruimtes niet onmiddellijk aan. Laat het eerst op temperatuur komen.



Stel het apparaat niet bloot aan druipend of spattend water. Als er water in het apparaat is binnengedrongen, zet het uit en neem contact op met de serviceafdeling.



Stel het apparaat niet bloot aan warmtebronnen die het apparaat behalve door normaal gebruik nog verder kunnen verwarmen.



Tijdens onweer moet u het apparaat van het stopcontact loskoppelen. Overspanning kan het apparaat beschadigen.





Zet bij een in het oog springend defect van het apparaat, het waarnemen van geur of rook, aanzienlijke functionele storingen of schade aan de behuizing, het apparaat uit en neem contact op met de serviceafdeling.



Het apparaat mag alleen worden aangesloten op een netspanning van 100V-240V ~, 50/60 Hz.



Probeer het apparaat nooit met een andere spanning te gebruiken.



Het apparaat mag pas worden aangesloten nadat de installatie correct is voltooid.



Als de voedingsadapter van het apparaat defect is of als het apparaat andere schade vertoont, mag het niet in gebruik worden genomen.



Trek aan de stekker, niet aan het snoer, om de voedingskabel uit het stopcontact te halen.

EN

FR

IT

NL

NW

DK

PL

CZ

SK



Gebruik het apparaat niet in de buurt van een badkuip, zwembad of sproeiwater.



Probeer nooit zelf een defect apparaat te repareren. Neem altijd contact op met een van onze servicepunten.



Vreemde voorwerpen, bijv. naalden, munten, enz. mogen niet in het apparaat vallen. Raak de aansluitcontacten niet met metalen voorwerpen of met de vingers aan. Dit kan kortsluiting veroorzaken.



Plaats geen open vuurbronnen (zoals brandende kaarsen) op het apparaat.



Laat kinderen dit apparaat nooit zonder toezicht gebruiken.



Het apparaat blijft zelfs als het in de stand-by of uit staat op het lichtnet aangesloten. Trek de netstekker uit het stopcontact als u het apparaat gedurende een langere periode niet gebruikt. Trek aan de stekker, niet aan het snoer.



Luister niet naar muziek of radio met hoge volumes. Dit kan tot blijvende gehoorschade leiden.



Dit apparaat is niet bedoeld voor gebruik door personen (inclusief kinderen) met beperkte fysieke, zintuiglijke of mentale capaciteiten of met gebrek aan ervaring en/of kennis, tenzij deze onder toezicht staan van iemand die verantwoordelijk is voor hun veiligheid of door deze persoon over het gebruik van het apparaat zijn geïnstrueerd.



Kinderen moeten onder toezicht staan om te voorkomen dat ze met het apparaat spelen.



Het is verboden om wijzigingen aan het apparaat aan te brengen.

EN

FR

IT

NL

NW

DK

PL

CZ

SK



Beschadigde apparaten of beschadigde accessoires mogen niet langer worden gebruikt.

## **Omgang met batterijen**



Let erop dat batterijen buiten handbereik van kinderen blijven. Kinderen kunnen batterijen in hun mond nemen en inslikken. Dit kan tot ernstige gezondheidsproblemen leiden. Raadpleeg in dit geval onmiddellijk een arts! Houd daarom batterijen en afstandsbediening buiten bereik van kleine kinderen.



Gebruik het apparaat alleen met batterijen die voor dit apparaat zijn goedgekeurd.



Normale batterijen mogen niet worden opgeladen. Batterijen mogen niet op andere manieren worden gereactiveerd, niet uit elkaar worden genomen, worden verwarmd of in open vuur worden gegooid (explosiegevaar!).



Maak de batterijcontacten en apparaatcontacten schoon voordat u ze plaatst.



Bij verkeerd geplaatste batterijen bestaat explosiegevaar.



Vervang de batterijen alleen door batterijen van het juiste type en modelnummer



Pas op! Stel de batterijen niet bloot aan extreme omstandigheden.



Leg ze niet op radiatoren, stel ze niet bloot aan direct zonlicht.



Lekkende of beschadigde batterijen kunnen brandwonden veroorzaken als ze in contact komen met de huid. Gebruik in dit geval geschikte veiligheidshandschoenen. Maak het batterijvak met een droge doek schoon.



Verwijder de batterijen als het apparaat gedurende langere tijd niet zal worden gebruikt.

EN

FR

IT

NL

NW

DK

PL

CZ

SK

## 2.2.2 Afdanken

De verpakking van uw apparaat bestaat uitsluitend uit recyclebare materialen. Voer deze gesorteerd af volgens de lokale aanwijzingen. Dit product mag aan het eind van zijn levensduur niet met het gewone huisafval worden meegegeven, maar moet bij een inzamelpunt voor het recyclen van elektrische en elektronische apparaten worden ingeleverd.



Dit wordt aangeduid door het -symbool op het product, de gebruiksaanwijzing of de verpakking.

De gebruikte materialen kunnen afhankelijk van hun etikettering worden hergebruikt. Met hergebruik, recycling of andere vormen van verwerking van oude apparatuur levert u een belangrijke bijdrage aan de bescherming van ons milieu.



Informeer bij de gemeentelijke instanties naar de verantwoordelijke instantie

voor afvalverwijdering. Houd er rekening mee dat de lege batterijen van de afstandsbediening en elektronisch afval niet bij het gewone huisvuil horen, maar op juiste wijze moeten worden verwerkt (inleveren bij de winkel, chemisch afval).



Batterijen en accu's kunnen giftige stoffen bevatten die schadelijk zijn voor uw gezondheid en het milieu. Voor batterijen en accu's geldt de Europese richtlijn 2006/66/EG. Deze mogen niet met het normale huishoudelijke afval worden afgevoerd.



### **Aanwijzingen voor verwijdering:**

Afvoer van de verpakking:

Uw nieuwe apparaat werd tijdens het transport naar u toe beschermd door de verpakking. Alle gebruikte materialen zijn milieuvriendelijk en recyclebaar. Help mee en voer de verpakking op een milieuvriendelijke manier af.

EN

FR

IT

NL

NW

DK

PL

CZ

SK

Informatie over de huidige afvalverwijderingsmethoden vindt u bij uw plaatselijke dealer of bij de gemeentelijke afvalverwerking.



Verstikkingsgevaar! Geef de verpakking of onderdelen ervan niet aan kinderen. Verstikkingsgevaar door folie en andere verpakkingsmaterialen.

Apparaat afdanken:

Oude apparaten zijn geen waardeloos afval. Door milieuvriendelijke verwijdering kunnen waardevolle grondstoffen worden teruggewonnen. Informeer bij uw gemeentelijke instanties naar de mogelijkheden om het apparaat milieuvriendelijk en op de juiste manier af te voeren. Voordat u het apparaat afvoert, moet u de batterijen/accu's verwijderen.



Dit apparaat is volgens de richtlijn 2012/19/EG betreffende afgedankte elektrische en elektronische apparaten (WEEE) gemarkeerd. 



Dit product mag aan het eind van zijn levensduur niet met het gewone huisafval



worden meegegeven, maar moet bij een inzamelpunt voor het recyclen van elektrische en elektronische apparaten worden ingeleverd. Dit wordt aangegeven door het symbool op het product, op de handleiding of op de verpakking. De gebruikte materialen kunnen afhankelijk van hun etikettering worden hergebruikt. Met hergebruik, recycling of andere vormen van verwerking van oude apparatuur levert u een belangrijke bijdrage aan de bescherming van ons milieu.



Belangrijke aanwijzing voor afvalverwijdering van batterijen/accu's: batterijen/accu's kunnen giftige stoffen bevatten die schadelijk zijn voor het milieu. Verwijder de batterijen/accu's daarom altijd in overeenstemming met de geldende wettelijke bepalingen. Doe de batterijen nooit bij het gewone huisafval. U kunt gebruikte batterijen/accu's gratis inleveren bij uw speciaalzaak of bij speciale afvalinzamelingsstations.

EN

FR

IT

NL

NW

DK

PL

CZ

SK

### 2.2.3 Juridische informatie



TechniSat verklaart hierbij dat de Viola 2 voldoet aan richtlijn 2014/53/EU. De volledige tekst van de EU-conformiteitsverklaring is beschikbaar op de volgende website:

<http://konf.tsat.de/?ID=11765>



TechniSat is niet aansprakelijk voor productschade als gevolg van externe invloeden, slijtage of onjuiste behandeling, ongeoorloofde reparatie, veranderingen of ongelukken.



Wijzigingen en drukfouten voorbehouden. Laatst gewijzigd op 01/18. Kopiëren en dupliceren alleen met toestemming van de uitgever. De huidige versie van de handleiding is beschikbaar in PDF-formaat in het downloadgedeelte op de homepage van TechniSat op [www.technisat.de](http://www.technisat.de).



VIOLA 2 en TechniSat zijn geregistreerde handelsmerken van:

**TechniSat Digital GmbH**

TechniPark

Julius-Saxler-Straße 3

D-54550 Daun/Eifel

[www.technisat.de](http://www.technisat.de)



EN

FR

IT

NL

NW

DK

PL

CZ

SK

## 2.2.4 Service-instructies



Dit product is getest op kwaliteit en heeft een wettelijke garantieperiode van 24 maanden vanaf de datum van aankoop. Bewaar de factuur als aankoopbewijs. Neem voor garantieclaims contact op met de dealer van het product.



Opmerking

Voor vragen en informatie of als er een probleem is met dit apparaat, kunt u terecht bij onze technische hotline:

Ma. - vr. 8:00 - 20:00 via tel.:  
03925/9220 1800 bereikbaar.

Gebruik in geval van retourzending van het apparaat alleen het volgende adres:

TechniSat Digital GmbH  
Service-center  
Nordstr. 4a  
39418 Staßfurt

Namen van de genoemde bedrijven, instellingen of merken zijn handelsmerken of gedeponeerde handelsmerken van hun respectievelijke eigenaren.

EN

FR

IT

NL

NW

DK

PL

CZ

SK

### 3 Apparaat installeren

- > Plaats het apparaat op een stevige, veilige en horizontale ondergrond. Zorg voor goede ventilatie.



#### **Let op!**

- > Plaats het apparaat niet op zachte oppervlakken zoals vloerkleden en dekens of in de buurt van gordijnen en wandtapijten. De ventilatieopeningen zouden kunnen worden afgedekt. De noodzakelijke luchtcirculatie kan daardoor worden onderbroken. Dit kan leiden tot brand in het apparaat.
- > Plaats het apparaat niet in de buurt van warmtebronnen zoals radiatoren. Vermijd directe zoninstraling en plekken met buitengewoon veel stof.

- > Het apparaat mag niet in ruimtes met een hoge luchtvochtigheid, bijv. keuken of sauna, worden geplaatst omdat neerslag van condensatie het apparaat kan beschadigen. Het apparaat is bedoeld voor gebruik in droge en gematigde omstandigheden en mag niet worden blootgesteld aan druppels of spatwater.
- > Houd er rekening mee dat de poten van het apparaat mogelijk gekleurde afdrukken op bepaalde meubeloppervlakken kunnen achterlaten. Gebruik bescherming tussen uw meubels en het apparaat.
- > Houd de Viola 2 uit de buurt van apparaten die sterke magnetische velden produceren.
- > Plaats geen zware voorwerpen op het apparaat.
- > Als u het apparaat van een koude naar een warme omgeving verplaatst, kan vocht in het apparaat neerslaan. Wacht in dit geval ongeveer een uur voordat u het in gebruik neemt.
- > Leg het netsnoer zo dat niemand erover kan struikelen.

- > Zorg ervoor dat het netsnoer of de stroomtoevoer altijd gemakkelijk toegankelijk is, zodat u het apparaat snel van het stroomnet kunt loskoppelen!
- > Het stopcontact moet indien mogelijk dicht bij het apparaat zijn.
- > Steek voor stroomaansluiting de stekker volledig in het stopcontact.
- > Gebruik een geschikte, gemakkelijk toegankelijke stroomaansluiting en vermijd het gebruik van stekkerdozen!
- > Raak de stekker niet met natte handen aan. Gevaar voor een elektrische schok!
- > Trek bij storingen of rook- en geurontwikkeling uit de behuizing onmiddellijk de stekker uit het stopcontact.
- > Koppel de stekker los als het apparaat lange tijd niet wordt gebruikt, bijvoorbeeld voor aanvang van een lange reis.
- > Verwijder de batterijen als het apparaat langere tijd niet wordt gebruikt.
- > Een te hoog volume, vooral met een koptelefoon, kan gehoorschade veroorzaken.



## 4 Beschrijving van de Viola 2

### 4.1 Bij de levering is inbegrepen

Controleer voor ingebruikname of de levering compleet is:

- 1x Viola 2
- 1x voedingsadapter
- 1x handleiding

### 4.2 De bijzondere eigenschappen van de Viola 2

De Viola 2 bestaat uit een DAB+/FM-ontvanger met de volgende functies:

- De radio ontvangt op de frequenties FM 87,5-108 MHz (analoog) en DAB+ 174,9-239,2 MHz (digitaal).
- Het apparaat heeft een tijd- en datumweergave.

EN

FR

IT

NL

NW

DK

PL

CZ

SK

## 4.3 Viola 2 gereed maken voor gebruik

### 4.3.1 Batterijen plaatsen

- > Open het batterijvak aan de achterkant van het apparaat door op het deksel van het batterijvak te drukken in de richting van de pijl. Verwijder vervolgens het deksel.
- > Plaats 4 x AA-batterijen in de juiste richting. De polariteit van de batterijen is onderin het batterijcompartiment aangegeven.
- > Plaats het deksel op het batterijvak en schuif deze tegen de richting van de pijlen in tot deze vastklikt.



Vervang zwakker wordende batterijen op tijd.

### 4.3.2 Voedingsadapter aansluiten

- > Sluit hiervoor de stekker van de meegeleverde voedingsadapter aan op de aansluiting met het label **DC 6V** aan de achterkant van de Viola 2. Sluit vervolgens de voeding op het stroomnet aan.



Controleer of de bedrijfsspanning van het apparaat overeenkomt met de lokale netspanning voordat u deze in het stopcontact steekt.



Na de eerste keer dat het apparaat op de voeding is aangesloten, verschijnt "**Welkom bij Digital Radio**" op het display. Vervolgens wordt eerst een zenderscan uitgevoerd via DAB+. Let ook op de opmerking onder punt 4.4.1.

EN

FR

IT

NL

NW

DK

PL

CZ

SK

### 4.3.3 Telescoopantenne richten

Het aantal en de kwaliteit van te ontvangen zenders is afhankelijk van de ontvangsomstandigheden op de plaats van opstelling. Met de telescoopantenne is een uitstekende ontvangst mogelijk.

> Richt de telescoopantenne op en trek deze in de volledige lengte uit.



Vaak is de exacte uitrichting van de DAB-antenne belangrijk, vooral in de randgebieden van de DAB-ontvangst. Op het internet kunt u bijv. onder "[www.digitalradio.de](http://www.digitalradio.de)" snel de locatie van de dichtstbijzijnde zendmast bepalen.



Begin de eerste scan bij een raam in de richting van de zendmast.  
Bij slecht weer kan de DAB-ontvangst beperkt zijn.



Raak de telescopische antenne niet aan tijdens het afspelen van een zender. Dit kan leiden tot verminderde ontvangst en geluidsonderbrekingen.

## 4.3.4 Koptelefoon gebruiken

### Gehoorschade!

Luister via de koptelefoon niet met een hoog volume naar de radio. Dit kan tot blijvende gehoorschade leiden. Stel het volume zo laag mogelijk in voordat u een koptelefoon gaat gebruiken.



Gebruik alleen koptelefoons met een 3,5 mm stereo jackplug.

- > Steek de stekker van de koptelefoon in de **koptelefoonaansluiting** van het apparaat. Het geluid wordt nu alleen via de koptelefoon weergegeven, de luidspreker is gedempt.
- > Als u weer via de luidspreker wilt luisteren, trekt u de stekker van de koptelefoon uit de aansluiting van het apparaat.

EN

FR

IT

NL

NW

DK

PL

CZ

SK

## 4.4 Algemene functies van het apparaat

### 4.4.1 Apparaat aanzetten

- > Trek de antenne aan de achterkant van het apparaat volledig uit om een goede DAB+/FM-ontvangst te waarborgen. Zie hiervoor ook punt 4.3.3.
- > Maak eerst de Viola 2 klaar voor gebruik zoals beschreven onder punt 4.3.1 en 4.3.2 hierboven.
- > Druk op de **Aan/Uit**-knop om de Viola 2 aan te zetten.



Na de eerste keer aanzetten voert het apparaat automatisch een volledige scan uit in de DAB-modus. Tijdens het zoeken toont de display-informatie de voortgang en het aantal gevonden digitale radiostations. Na voltooiing van het zenderzoeken wordt het eerste DAB+ programma afgespeeld.

## 4.4.2 Apparaat uitzetten

### Bij netvoeding:

- > Door de knop **Aan/Uit** ingedrukt te houden, kunt u het apparaat in de stand-by zetten. Het display toont kort de melding **[Stand-by]**. Datum en tijd worden op het display weergegeven. Voor het aanpassen van de helderheid van het display in stand-by, zie punt 8.2.

### Bij batterijvoeding:

- > Bij batterijvoeding wordt het apparaat in de verlengde stand-by gezet door op de **Aan/Uit**-knop te drukken. Er wordt hier geen datum en tijd weergegeven.

## 4.4.3 Volume instellen

- > Stel het volume in met de draaiknop **Vol +/-**. Het ingestelde volume wordt op het display weergegeven met een staafdiagram. Zie ook punt 4.3.4 over gebruik met aangesloten koptelefoons. Om het volume te verhogen draait u de knop naar rechts, om deze naar te verlagen naar links.

EN

FR

IT

NL

NW

DK

PL

CZ

SK

#### 4.4.4 Displayweergaven opvragen

- > Druk herhaaldelijk op de knop **Info-/Menu** om door de beschikbare weergave-opties te bladeren.

In **DAB**-modus:

**[Scrollende tekst]** (doorlopende tekst met aanvullende informatie die evt. door de zender wordt aangeboden), **[Signaalsterkte]**, **[Programmatype]**, **[Ensemble]**, **[Frequentie]**, **[Signaalkwaliteit]**, **[Bitrate en codec]**, **[Tijd]**, en **[Datum]**.

In de modus **FM** (geselecteerde functie wordt met een "\*" gemarkeerd):

**[Radiotekst]** (indien uitgezonden), **[Programmatype]** (PTY), **[Ps]** (Programmaservicenaam, stationsnaam of frequentie), [Audio-informatie], **[Tijd]** en **[Datum]**.

- > Druk op de **Info/menu**-knop om de instelling te verlaten en terug te keren naar de afspeelweergave.



#### 4.4.5 Omschakelen DAB+/FM-modus

- > Met de knop **DAB/FM** kunt u tussen **DAB+** (Digital Radio) en **FM** overschakelen.

### 5 Menubediening

Via het menu komt u bij alle functies en instellingen van de Viola 2. De menunavigatie gebeurt met de knoppen **Info/Menu**, **Tune +/-** en **Enter**.

Het menu is onderverdeeld in submenu's en bevat, afhankelijk van de modus (DAB+ of FM), verschillende menuopties of activeerbare functies. Druk gewoon op de knop **Info/Menu** om het menu te openen. Om over te schakelen naar submenu's, drukt u eerst op de knop **Tune +** of **Tune -**, om een submenu weer te geven en drukt u vervolgens op de knop **Enter** om het submenu te openen. Een sterretje (\*) markeert de huidige selectie.



Menu sluiten: druk herhaaldelijk op de knop **Info/Menu** (afhankelijk van het submenu waar u zich bevindt) tot het huidige radioprogramma weer wordt weergegeven.

EN

FR

IT

NL

NW

DK

PL

CZ

SK



Instellingen worden pas opgeslagen als u op de **Enter**-toets drukt. Als in plaats daarvan op de knop **Info/Menu** wordt gedrukt, worden de instellingen niet bevestigd en opgeslagen (de knop **Info/Menu** heeft hier de functie van een "Terug" -knop).



Functies en de in te drukken knoppen worden in deze handleiding **vetgedrukt** weergegeven. Displayweergaven tussen **[vierkante haakjes]**.



Sommige tekstuele weergaven (zoals menuopties, zenderinformatie) zijn mogelijk te lang om weer te geven. Deze worden dan na enige tijd weergegeven als een scrollende tekst.

## 6 De DAB+ (Digital Radio)-functie

### 6.1 Wat is DAB+

DAB+ is een nieuw digitaal formaat dat kristalhelder geluid zonder ruis mogelijk maakt. In tegenstelling tot traditionele analoge radiostations, zendt DAB+ meerdere stations op een en dezelfde frequentie uit. Dit wordt ensemble of multiplex genoemd. Een ensemble bestaat uit het radiostation en verschillende servicecomponenten of dataservices die afzonderlijk door de radiostations worden uitgezonden. Informatie bijvoorbeeld op [www.digitalradio.de](http://www.digitalradio.de) of [www.digitalradio.ch](http://www.digitalradio.ch).

#### 6.1.1 Datacompressie

Digitale radio maakt daarbij gebruik van effecten van het menselijke gehoor. Het menselijke oor neemt geen geluiden waar die onder een bepaald volume liggen. Data die onder de zogenaamde gehoorgrens liggen, kunnen er daarom worden uitgefilterd. Dit wordt mogelijk gemaakt omdat in een digitale datastroom naar elke informatie-eenheid ook het bijbehorende relatieve volume naar andere eenheden is opgeslagen. In een geluidssignaal worden bij een bepaalde grenswaarde de stillere delen door de luidere delen overlapt. Alle geluidsinformatie in een muzieknummer die onder

EN

FR

IT

NL

NW

DK

PL

CZ

SK

de zogenaamde maskeerdrempel ligt, kan uit het over te dragen signaal worden gefilterd. Dit leidt tot datareductie van de te verzenden datastream, zonder dat er een merkbaar verschil in geluid voor de luisteraar is (HE AAC v2-procedure als aanvullende coderingsmethode voor DAB+).

## **6.1.2 Audiostream**

Audiostreams zijn bij digitale radio continue gegevensstromen die MPEG 1 Audio Layer 2-frames bevatten en daarmee audio-informatie aanbieden. Daarmee kunnen de gewone radioprogramma's worden verzonden en aan de ontvangerzijde worden beluisterd. Digital Radio brengt niet alleen radio in uitstekende geluidskwaliteit maar ook extra informatie. Deze informatie kan betrekking hebben op het lopende programma (bijvoorbeeld titel, artiest) of los daarvan staan (bijvoorbeeld nieuws, weer, verkeer, tips).

## 6.2 DAB+ (Digital Radio) ontvangst

- > Druk op de knop **DAB+/FM** tot **[DAB]** op het display verschijnt.



Wanneer DAB voor de eerste keer wordt gestart, wordt een volledige zenderzoekopdracht uitgevoerd. Na voltooiing van de zenderscan wordt het eerste station in alfanumerieke volgorde afgespeeld.

### 6.2.1 Volledige scan uitvoeren



De automatische scan **Volledige scan** scant alle DAB+ band III-kanalen en vindt dus alle zenders die in het ontvangstgebied worden uitgezonden.



Na voltooiing van de zenderscan wordt het eerste station in alfanumerieke volgorde afgespeeld.

- > Om een volledige zenderscan uit te voeren, opent u het menu door op de knop **Info/Menu** te drukken en selecteert u met de knoppen **Tune +/-** en **Enter** de menuoptie **[Volledige scan]**.

EN

FR

IT

NL

NW

DK

PL

CZ

SK

> Op het display verschijnt **[Scan...]**.



Tijdens het zoeken worden een voortgangsbalk en het aantal gevonden zenders weergegeven.



Controleer de telescoopantenne als er geen zender wordt gevonden en wijzig indien nodig de locatie (punt 4.3.3/2.2.1).

## 6.2.2 Zender selecteren

> Om een **DAB+**-station te selecteren, drukt u op **Tune +** of **Tune -** en bevestigt u de zenderkeuze met **Enter**.

## 6.2.3 Signaalsterkte

> Druk herhaaldelijk kort op de knop **Info/Menu** totdat de signaalsterkte met een staafdiagram op het display wordt weergegeven.



Huidige signaalsterkte

Minimale signaalsterkte



Stations met een signaalsterkte die lager is dan de minimumsignaalsterkte zenden geen voldoende signaal uit. Richt eventueel de antenne zoals beschreven onder punt 4.3.3.

## 6.2.4 Handmatig instellen

Met deze menuoptie kunt u de ontvangen kanalen controleren en de antenne afstellen.

- > Houd de knop **Info/Menu** ingedrukt en gebruik de knoppen **Tune +** of **Tune -** om **[Handmatige instelling]** te selecteren en druk op de knop **Enter**.
- > Gebruik de knoppen **Tune +** of **Tune -** en **Enter** om een kanaal te selecteren (5A tot 13F). Het display toont nu de signaalsterkte. Als een DAB+ station op een kanaal wordt ontvangen, wordt de ensemblenaam van het station weergegeven.



Stations met een signaalsterkte die lager is dan de minimumsignaalsterkte zenden geen voldoende signaal uit.

EN

FR

IT

NL

NW

DK

PL

CZ

SK

## 6.2.5 Volume regelen (DRC)

Met de menuoptie Volume regelen kunt u de mate van compressie die dynamische fluctuaties en de bijbehorende volumevariati es compenseert instellen.

- > Houd de knop **Info/Menu** ingedrukt en gebruik de knoppen **Tune +** of **Tune -** om **[Volume regelen]** te selecteren en druk op de knop **Enter**.
- > Selecteer de mate van compressie met de knoppen **Tune +** of **Tune -**:
  - DRC hoog** - Hoge compressie
  - DRC laag** - Lage compressie
  - DRC uit** - Compressie uitgeschakeld.
- > Druk op **Enter** en de keuze wordt bevestigd.

## 6.2.6 Niet-actieve stations verwijderen

Met deze menuoptie kunt u oude en niet langer te ontvangen stations uit de zenderlijst verwijderen.



- > Houd de knop **Info/Menu** ingedrukt en selecteer met de knoppen **Tune +** of **Tune -** de functie **[Inactieve zenders wissen]**.
- > Druk op **Enter**.

De vraag **[Leegmaken?]** volgt om te bevestigen dat de inactieve stations moeten worden verwijderd.

- > Selecteer **[Ja]** met **Tune +** of **Tune -** en bevestig dit met de **Enter**-toets.

## 7 FM-modus

### 7.1 FM-modus inschakelen

- > Schakel naar de FM-modus door op de **DAB/FM**-knop te drukken.
- > Op het display wordt **[FM]** weergegeven.



Bij de eerste keer inschakelen is de frequentie 87,5 MHz ingesteld.

EN

FR

IT

NL

NW

DK

PL

CZ

SK



Als u al een station hebt ingesteld of opgeslagen, speelt de radio de als laatste ingestelde zender af.



Bei RDS-zenders verschijnt de naam van de zender.



Om de ontvangst te verbeteren, richt de telescopische antenne (punt 4.3.3). FM-ontvangst met RDS-informatie

RDS is een methode voor het verzenden van aanvullende informatie via FM-zenders. Omroepen met RDS verzenden bijv. hun stationsnaam of programmatype. Dit wordt op het display weergegeven. Het apparaat kan de RDS-informatie **RT** (radiotekst), **PS** (stationsnaam), **PTY** (programmatype) weergeven.

## 7.2 Automatische zenderkeuze

- > Houd de knoppen **Tune +** of **Tune -** langer ingedrukt (2 tot 3 sec) om automatisch naar de volgende zender met voldoende signaal te zoeken.



Als een FM-station met een voldoende sterk signaal wordt gevonden, stopt het zoeken en wordt het station afgespeeld. Als een RDS-zender wordt ontvangen, verschijnt de zendernaam en eventueel radiotekst.



Gebruik voor het instellen van zwakkere stations de handmatige zenderkeuze.

### 7.3 Handmatige zenderkeuze

> Druk herhaaldelijk kort op de knoppen **Tune +** of **Tune -** om de gewenste zender of frequentie in te stellen.



Het display toont de frequentie in stappen van 0,05 MHz.

EN

FR

IT

NL

NW

DK

PL

CZ

SK

## 7.4 Scaninstelling

In deze menuoptie kunt u de gevoeligheid van de scanfunctie instellen.

- > Houd de knop **Info/Menu** ingedrukt en selecteer **[Zenderscan instellen]** met de knoppen **Tune +** of **Tune -**. Druk op **Enter**.
- > Selecteer of u de scanner alleen bij sterke zenders **[Alleen sterke zenders]** of voor alle stations (ook bij zwakke zenders) **[Alle zenders]** moet stoppen.



Bij de instelling **Alle zenders** stopt de automatische scanner bij elk beschikbaar station. Hierdoor kan het voorkomen dat zwakke zenders met ruis worden afgespeeld. Bij de eerste ingebruikname en na het uitvoeren van de fabrieksinstellingen is de menuoptie **[Alleen sterke zenders]** standaard ingesteld.

## 7.5 Audio instellen

- > Houd de knop **Info/Menu** ingedrukt en selecteer **[Audio instellen]** met de knoppen **Tune +** of **Tune -**.
- > Druk op **Enter**.
- > Gebruik de knoppen **Tune +** of **Tune -** om **[Stereo mogelijk]** of **[Alleen mono]** te selecteren om in stereo (alleen via koptelefoon beschikbaar) of mono te spelen als de FM-ontvangst slecht is.
- > Druk op **Enter** en de keuze wordt bevestigd.

EN

FR

IT

NL

NW

DK

PL

CZ

SK

## 8 Systeeminstellingen

Alle instellingen die in dit punt worden uitgelegd, gelden zowel in DAB+ als in de FM-modus.

### 8.1 Tijd- en datuminstellingen

#### 8.1.1 Tijd/datum handmatig instellen

Afhankelijk van de instelling van de Tijd bijwerken (punt 8.1.2), moet u de tijd en datum handmatig instellen.

- > Houd de knop **Info/Menu** ingedrukt en selecteer **[Systeem]** met de knoppen **Tune +** of **Tune -**.
- > Druk op **Enter**.
- > Selecteer met de knoppen **Tune +** of **Tune -** de functie **[Tijd]** en druk op **Enter**.
- > Selecteer met de knoppen **Tune +** of **Tune -** de **[Tijd/datuminstelling]** en druk op **Enter**.

- > De eerste cijfers (uren) van de tijd knippen en kunnen met de toetsen **Tune +** of **Tune -** worden gewijzigd.

De knop **Tune +** verhoogt de waarde, de knop **Tune -** verlaagt de waarde.

- > Druk op de knop **Enter** om de instelling te bevestigen.
- > Vervolgens knippen de volgende cijfers (minuten) van de tijd en kunnen deze ook worden gewijzigd (zie bovenstaande aanwijzingen).
- > Druk na iedere volgende instelling op de knop **Enter** om naar de volgende instelling te gaan.
- > Ga bij de datuminstelling volgens bovenstaande aanwijzingen te werk.
- > Nadat u alle instellingen hebt gemaakt en de knop **Enter** hebt ingedrukt, verschijnt **[Tijd opgeslagen]** op het display.

EN

FR

IT

NL

NW

DK

PL

CZ

SK

## 8.1.2 Tijd bijwerken

In dit submenu kunt u aangeven of de tijd automatisch via DAB+ of FM moet worden bijgewerkt of of u deze handmatig wilt gelijkzetten (punt 8.1.1).

- > Houd de knop **Info/Menu** ingedrukt en selecteer **[Systeem]** met de knoppen **Tune +** of **Tune -**.
- > Druk op **Enter**.
- > Selecteer met de knoppen **Tune +** of **Tune -** de functie **[Tijd]** en druk op **Enter**.
- > Selecteer met de knoppen **Tune +** of **Tune -** de functie **[Autom. update]** en druk op **Enter**.



- > Selecteer met de knoppen **Tune +** of **Tune -** en **Enter** de volgende opties:
  - [Update alle]** (update via DAB+ en FM)
  - [Update via DAB]** (update alleen via DAB+)
  - [Update via FM]** (update alleen via FM)
  - [Geen update]** (tijd/datum moeten handmatig worden ingevoerd, zie punt 8.1.1).

### 8.1.3 Tijdformaat instellen

In het submenu **12/24-uurs formaat** kunt u het 12- of 24-uurs formaat instellen.

- > Selecteer in het submenu **Systeem > Tijd** de functie **[12/24-uur instellen]**.
- > Druk op **Enter**.
- > Selecteer met de knoppen **Tune +** of **Tune -** een van de volgende opties:
  - [24-uurs instellen]**
  - [12-uurs instellen]**

- > Druk op de knop **Enter** om te bevestigen.

### 8.1.4 Datumformaat instellen

In het submenu **Datumformaat instellen** kunt u het weergaveformaat van de datum instellen.

- > Selecteer in het submenu **Systeem > Tijd** de functie **[Datumformaat inst.]**.
- > Druk op **Enter**.
- > Selecteer met de knoppen **Tune +** of **Tune -** een van de volgende opties:  
**[DD-MM-JJJJ]** (Dag, Maand, Jaar)  
**[MM-DD-JJJJ]** (Maand, Dag, Jaar)
- > Druk op de knop **Enter** om te bevestigen.

## 8.2 Helderheid van het scherm

U kunt de helderheid van het scherm zowel voor gebruik als voor stand-by instellen.

- > Houd de knop **Info/Menu** ingedrukt en selecteer **[Systeem]** met de knoppen **Tune +** of **Tune -**.
- > Druk op **Enter**.
- > Selecteer met de knoppen **Tune +** of **Tune -** de functie **[Verlichting]** en druk op **Enter**.
- > Selecteer met de knoppen **Tune +** of **Tune -** en vervolgens door indrukken van de knop **Enter**, een van de volgende functies:

**[Gebruik]** regelt de helderheid in de normale, ingeschakelde toestand. U kunt hier kiezen tussen de helderheidsinstellingen **[Hoog]**, **[Gemiddeld]**, **[Laag]** en **[Uit]**. Selecteer met de knoppen **Tune +** of **Tune -** een helderheidsstand en druk op de knop **Enter** om op te slaan.

EN

FR

IT

NL

NW

DK

PL

CZ

SK

**[Stand-by]** regelt de helderheid in stand-by. U kunt hier kiezen tussen de helderheidsinstellingen **[Hoog]**, **[Gemiddeld]** en [Laag]. Selecteer met de knoppen **Tune +** of **Tune -** een helderheidsstand en druk op de knop **Enter** om op te slaan.

### 8.3 Taal

- > Houd de knop **Info/Menu** ingedrukt en selecteer **[Systeem]** met de knoppen **Tune +** of **Tune -**.
- > Druk op **Enter**.
- > Selecteer met de knoppen **Tune +** of **Tune -** de functie **[Taal]** en druk op **Enter**.
- > Selecteer met de knoppen **Tune +** of **Tune -** een van de beschikbare talen en druk op **Enter** om uw keuze te bevestigen.

## 8.4 Fabrieksinstellingen

Als u de locatie van het apparaat wijzigt, bijvoorbeeld bij een verhuizing, kunt u de opgeslagen zenders mogelijk niet meer ontvangen. Door terug te keren naar de **fabrieksinstellingen**, kunt u alle opgeslagen stations verwijderen om een nieuwe zenderzoekopdracht te starten.

- > Houd de knop **Info/Menu** ingedrukt en selecteer **[Systeem]** met de knoppen **Tune +** of **Tune -**.
- > Druk op **Enter**.
- > Selecteer met de knoppen **Tune +** of **Tune -** de functie **[Fabrieksinstelling]** en druk op **Enter**.
- > Selecteer met de knoppen **Tune +** of **Tune -** voor het uitvoeren van de fabrieksinstelling **[Ja]** en druk op de knop **Enter**.

Alle eerder opgeslagen zenders worden verwijderd. Het apparaat bevindt zich nu in de leveringstoestand.

EN

FR

IT

NL

NW

DK

PL

CZ

SK

- > In het display verschijnt **[Herstarten...]** en het apparaat staat in stand-by. Na het aanzetten voert de digitale radio automatisch een volledige zenderscan uit in de DAB-modus. Tijdens het zoeken toont de display-informatie de voortgang en het aantal gevonden digitale radiostations. Na voltooiing van het zenderzoeken wordt het eerste DAB+ programma afgespeeld.

## 8.5 SW-versie

Onder SW-versie kunt u de momenteel geïnstalleerde softwareversie opvragen.

- > Houd de knop **Info/Menu** ingedrukt en selecteer **[Systeem]** met de knoppen **Tune +** of **Tune -**.
- > Druk op **Enter**.
- > Selecteer met de knoppen **Tune +** of **Tune -** de functie **[SW-versie]** en druk op **Enter**.
- > De huidige SW-versie wordt weergegeven.

## 9 Schoonmaken



Maak het apparaat niet schoon met een vochtige doek of onder stromend water om het risico van een elektrische schok te vermijden. Trek de stekker uit het contact en schakel het apparaat uit voordat u begint met schoonmaken.



Gebruik geen schuursponsjes, schuurpoeder of oplosmiddelen zoals alcohol of benzine.



Gebruik geen van de volgende stoffen: zout water, insecticiden, chloorhoudende of zure oplosmiddelen (salmiak).



Maak de behuizing met een zachte met water bevochtigde doek schoon. Gebruik geen alcohol, verdunners, en dergelijke: deze stoffen kunnen het oppervlak van het apparaat beschadigen.



Maak het display alleen met een zachte katoenen doek schoon. Gebruik indien nodig een katoenen doek met een kleine hoeveelheid niet-alkalisch zeepsop op water- of alcoholbasis.

EN

FR

IT

NL

NW

DK

PL

CZ

SK



Wrijf zachtjes met de katoenen doek over het oppervlak.

## 10 Storingen verhelpen

Als het apparaat niet werkt zoals bedoeld, controleer het dan met behulp van de volgende tabellen.

| <b>Symptoom</b>                     | <b>Mogelijke oorzaak/oplossing</b>  |
|-------------------------------------|---|
| Ik kan het apparaat niet aanzetten. | Het apparaat krijgt geen stroom. Sluit de voedingsadapter correct op het stopcontact en op het apparaat aan. Gebruik nieuwe batterijen en let op de polariteit. |
| Ik hoor niets.                      | Verhoog het volume.   |
| Het display gaat niet aan.          | Koppel het apparaat los van de voeding/neem de batterijen er even uit en sluit de voeding weer aan.   |



| <b>Symptoom</b>                       | <b>Mogelijke oorzaak/oplossing</b>  |
|---------------------------------------|---|
| Ontvangst via DAB/FM is slecht.       | Trek de antenne geheel uit. Verander de positie van de antenne of van de Viola 2.                   |
| Het apparaat kan niet worden bediend. | Koppel het apparaat los van de voeding/neem de batterijen er even uit en sluit de voeding weer aan. |
| Displayverlichting knippert           | Batterijspanning te laag. Vervang de batterijen of sluit de netadapter aan.                         |

Als u de storing na de beschreven controles nog steeds niet kunt verhelpen, neem dan contact op met de technische hotline.

EN

FR

IT

NL

NW

DK

PL

CZ

SK

## 11 Technische gegevens/instructies van de fabrikant

Technische wijzigingen en onjuistheden voorbehouden.

|                        |  |
|------------------------|--|
| Ontvangstmethoden      | DAB/DAB+, FM   |
| Voeding                | AC-invoer: 100-240 V, 50/60 Hz<br>DC-uitvoer: 6 V, 1 A<br>Batterij: 4 x AA 1,5 V |
| Werktemperatuur        | 0 - 45°C   |
| Frequenties            | FM: 87,5-108 MHz<br>DAB/DAB+: Band III 174-240 MHz                               |
| Audio-uitgangsvermogen | 1 W RMS  |
| Gewicht                | 334 g (zonder batterijen)  |
| Afmetingen (BxHxD)     | 155 mm x 90 mm x 45 mm   |

# Brukerveiledning

## VIOLA 2

Bærbar DAB+/FM-radio



**TechniSat**

EN

FR

IT

NL

NW

DK

PL

CZ

SK

## Innholdsfortegnelse

|          |  |            |
|----------|--|------------|
| <b>1</b> | <b>Illustrasjoner .....</b>            | <b>256</b> |
| 1.1      | Baksiden.....                          | 258        |
| <b>2</b> | <b>Innledning .....</b>                | <b>259</b> |
| 2.1      | Målgruppen til brukerveiledningen..... | 259        |
| 2.1.1    | Tiltenkt bruk.....                     | 259        |
| 2.2      | Viktig informasjon.....                | 259        |
| 2.2.1    | Sikkerhet.....                         | 261        |
| 2.2.2    | Avfallshåndtering .....                | 268        |
| 2.2.3    | Juridisk informasjon.....              | 272        |
| 2.2.4    | Informasjon om service.....            | 274        |
| <b>3</b> | <b>Plassering av apparatet .....</b>   | <b>276</b> |
| <b>4</b> | <b>Beskrivelse av Viola 2 .....</b>    | <b>279</b> |
| 4.1      | Leveringsomfang.....                   | 279        |
| 4.2      | Spesielle egenskaper ved Viola 2.....  | 279        |

|          |   |            |
|----------|---|------------|
| 4.3      | Forberedelser til første gangs bruk av Viola 2..... | 280        |
| 4.3.1    | Legge inn batterier.....                            | 280        |
| 4.3.2    | Koble til strømforsyningen.....                     | 281        |
| 4.3.3    | Rette ut teleskopantennen.....                      | 282        |
| 4.3.4    | Bruke hodetelefoner.....                            | 283        |
| 4.4      | Grunnleggende funksjoner.....                       | 284        |
| 4.4.1    | Slå på apparatet.....                               | 284        |
| 4.4.2    | Slå av apparatet.....                               | 285        |
| 4.4.3    | Justere volum.....                                  | 285        |
| 4.4.4    | Vise informasjon på displayet.....                  | 286        |
| 4.4.5    | Bytte mellom DAB+ og FM-modus.....                  | 287        |
| <b>5</b> | <b>Betjening av menyen.....</b>                     | <b>287</b> |
| <b>6</b> | <b>DAB+ (digitalradio)-modus.....</b>               | <b>289</b> |
| 6.1      | Om DAB+.....  | 289        |
| 6.1.1    | Komprimering av data.....                           | 289        |
| 6.1.2    | Audiostømmer.....                                   | 290        |
| 6.2      | Lytte på DAB+ (digitalradio).....                   | 291        |

|          |  |            |
|----------|--|------------|
| 6.2.1    | Starte et fullstendig kanalsøk .....         | 291        |
| 6.2.2    | Velge kanal.....                             | 292        |
| 6.2.3    | Signalnivå.....                              | 292        |
| 6.2.4    | Manuell innstilling .....                    | 293        |
| 6.2.5    | Lydstyrkeutjevning (DRC) .....               | 294        |
| 6.2.6    | Slette ikke-aktive kanaler .....             | 294        |
| <b>7</b> | <b>FM-drift.....</b>                         | <b>295</b> |
| 7.1      | Slå på FM-radio.....                         | 295        |
| 7.2      | Velge kanaler automatisk.....                | 296        |
| 7.3      | Velge en kanal manuelt .....                 | 297        |
| 7.4      | Kanalsøk-innstilling.....                    | 298        |
| 7.5      | Mono/Stereo-innstilling.....                 | 299        |
| <b>8</b> | <b>Systeminnstillinger .....</b>             | <b>300</b> |
| 8.1      | Dato- og klokkeslettinnstillinger .....      | 300        |
| 8.1.1    | Stille inn dato/klokkeslett manuelt.....     | 300        |
| 8.1.2    | Oppdatering av tiden.....                    | 302        |
| 8.1.3    | Stille klokkeslettformat (12/24 timer) ..... | 303        |

|           |   |            |
|-----------|---|------------|
| 8.1.4     | Stille datoformat.....                  | 304        |
| 8.2       | Displaybelysning.....                   | 305        |
| 8.3       | Språk.....                              | 306        |
| 8.4       | Fabrikkinnstillinger.....               | 307        |
| 8.5       | Programvareversjon.....                 | 308        |
| <b>9</b>  | <b>Rengjøring.....</b>                  | <b>309</b> |
| <b>10</b> | <b>Rette feil.....</b>                  | <b>310</b> |
| <b>11</b> | <b>Tekniske data / Produktinfo.....</b> | <b>312</b> |

EN

FR

IT

NL

**NW**

DK

PL

CZ

SK

## 1 Illustrasjoner

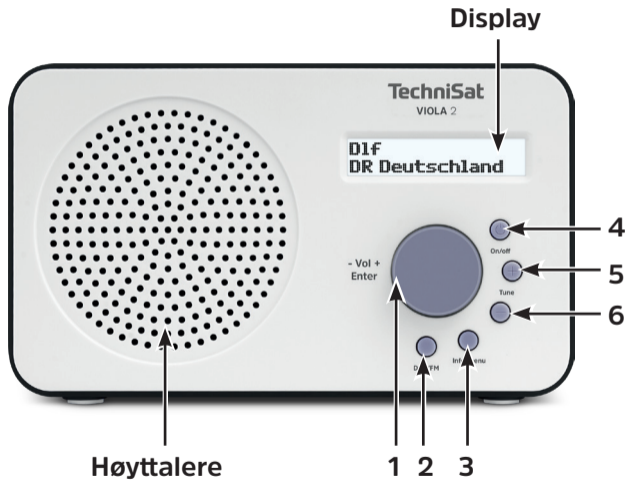



- 1 **Volum +/-** (drei) / **Enter** (trykk)
- 2 **DAB/FM** for å skifte modus
- 3 **Info/menu** for å bla gjennom info / gå til hovedmenyen
- 4 **På/Av** (Standby)
- 5 **Tune +** Øk verdi / gå til neste menypunkt
- 6 **Tune -** Reduser verdi / gå til forrige menypunkt

EN

FR

IT

NL

NW

DK

PL

CZ

SK

## 1.1 Baksiden

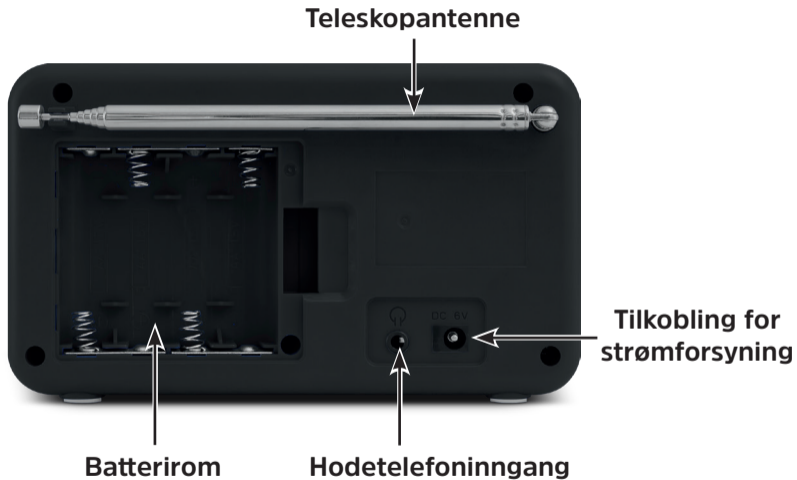

## 2 Innledning

Denne brukerveiledningen hjelper deg til å bruke radioapparatet, i det følgende kalt DIGITRADIO eller apparatet, på en sikker og korrekt måte.

### 2.1 Målgruppen til brukerveiledningen

Denne brukerveiledningen er ment for alle personer som setter opp, betjener, rengjør og kasserer apparatet.

#### 2.1.1 Tiltentkt bruk

Apparatet er bygd for mottak av DAB+/FM-radiosendinger. Apparatet er designet for privat bruk og er ikke egnet til kommersielle formål.

### 2.2 Viktig informasjon

Vi ber deg følge anvisningene på de neste sidene for å minimere sikkerhetsrisikoer å unngå at apparatet blir skadet og å bidra til vern av miljøet.

EN

FR

IT

NL

NW

DK

PL

CZ

SK

Les sikkerhetsanvisningene nøye og oppbevar dem hvis det skulle oppstå spørsmål. Følg alltid advarslene og anvisningene i denne brukerveiledningen og på baksiden av apparatet.



Obs – Betegner en viktig anvisning som du absolutt bør følge for å unngå skader på apparatet, tap eller misbruk av data, eller utilsiktet bruk.



Merk – Betegner informasjon om funksjonen som beskrives eller om en relatert funksjon som det ev. skal tas hensyn til (med referanse til funksjonen i brukerveiledningen).

## 2.2.1 Sikkerhet

For din egen sikkerhets skyld, vær nøye med å lese gjennom alle sikkerhetstiltak før du tar i bruk Viola 2. Produsenten tar ikke ansvar for skader som er forårsaket av uforsvarlig bruk og av manglende overholdelse av de sikkerhetsanvisningene.



Aldri åpne apparatet!  
Det er livsfarlig å berøre strømførende deler!



Nødvendige inngrep skal kun foretas av kyndig personell.



Apparatet skal kun brukes i moderate temperaturer.





Etter lengre transport gjennom kulden, vent med å slå på apparatet til det har fått samme temperatur som rommet.



Ikke utsett apparatet for dryppende eller sprutende vann. Hvis det kommer vann inn i apparatet, slå det av og kontakt service.



Ikke utsett apparatet for varmekilder og oppvarming utover normal driftstemperatur.



Ved tordenvær burde du ta apparatet ut av kontakten. Overspenninger kan skade apparatet.



Ved påfallende skader, lukt- eller røykutvikling, større feilfunksjon, eller skader på utsiden, slå av apparatet og kontakt service.



Strømforsyningen til apparatet skal kun kobles til en strømkilde på 100–240 V~, 50/60 Hz.



Aldri prøv å bruke apparatet med en annen spenning.



Strømforsyningen skal først kobles til når apparatet er korrekt installert.



Hvis strømforsyningen er defekt, eller apparatet er skadet på andre måter, skal det ikke tas i bruk



Ta strømforsyningen ut av kontakten ved å dra i pluggen – ikke i kabelen.



Ikke bruk apparatet nær badekar, badebassenger eller sprutende vann.

EN

FR

IT

NL

NW

DK

PL

CZ

SK



Aldri prøv å reparere et defekt apparat selv. Ta alltid kontakt med vår kundeservice.



Fremmedlegemer som f.eks. nåler, mynter osv., skal ikke komme på innsiden av apparatet. Ikke rør strømkontaktene med fingrene eller med gjenstander av metall. Det kan forårsake kortslutninger.



Åpne brannkilder som f.eks. levende lys, skal ikke stilles på apparatet.



Aldri la barn bruke apparatet uten oppsyn.





Apparatet er tilkoblet strømnettet også når det er av eller i standby. Hvis du ikke bruker apparatet over lengre tid, ta apparatet ut av kontakten. Dra i støpselet, ikke i kabelen.



Ikke hør på musikk eller radio på høyt volum. Det kan forårsake varig hørselskade.



Apparatet er ikke utformet med tanke på å bli brukt av personer (også barn) med nedsatte fysiske, sanse- eller mentale evner, uten tilstrekkelig erfaring og/eller kunnskap, med mindre en person som er ansvarlig for deres sikkerhet, følger med og veileder dem i bruken av apparatet.



Barn må passes på for at de ikke skal leke med apparatet.



Det er forbudt å ombygge apparatet.

EN

FR

IT

NL

NW

DK

PL

CZ

SK



Apparater og tilbehør med skader skal ikke lenger brukes.

### **Håndtering av batterier**



Pass på at barn ikke får tak i batterier. Barn kan ta batteriene i munnen og svelge dem. Det kan føre til alvorlig helseskade. Oppsøk lege straks! Oppbevar derfor batteriene utenfor rekkevidde til små barn.



Bruk kun batterier som er godkjent for apparatet.



Normale, ikke-oppladbare, batterier må ikke lades. Batterier skal ikke opplives på annen måte, de skal ikke tas fra hverandre, overopphetes eller kastes i åpen ild (eksplosjonsfare)!



Rengjør kontaktene på batteriene og apparatet før du legger i batteriene.



Feil innlagte batterier kan eksplodere!



Bytt med batterier av riktig type og riktig modellnummer.



Forsiktig! Ikke utsett batteriene for ekstreme påkjenninger.



Ikke legg dem på varmeapparater eller i direkte sollys!



Lekkende eller skadede batterier kan etse huden hvis du berører dem. Bruk i så fall egnede vernehansker. Rengjør batterirommet med en tørr klut.



Hvis du ikke bruker apparatet i lengre tid, ta batteriene ut.

EN

FR

IT

NL

NW

DK

PL

CZ

SK

## 2.2.2 Avfallshåndtering

Emballasjen til apparatet består av materialer som kan gjenvinnes. Disse skal kildesorteres og leveres til et returpunkt. Dette produktet skal ved slutten av dets levetid ikke kastes i vanlig restavfall, men skal leveres til et returpunkt for gjenvinning av elektriske og elektroniske apparater.



-symbolet på produktet, i bruksanvisningen og på emballasjen gjør oppmerksom på dette.

Materialene kan gjenvinnes i samsvar med merkingen.

Du gir et viktig bidrag til miljøet ved å gjenbruke, gjenvinne eller på annen måte utnytte kasserte apparater.



Spør det kommunale avfallsselskapet om nærmeste miljøstasjon. Pass på at tomme

(oppladbare) batterier og EE-avfall ikke havner i restavfallet, men håndteres korrekt (retur til butikken, spesialavfall).



(Oppladbare) batterier kan inneholde helse- og miljøskadelige giftstoffer. (Oppladbare) batterier er omfattet av direktivet 2006/66/EF og skal ikke kastes i vanlig restavfall.



### **Informasjon om avfallshåndtering:**

Avfallshåndtering av emballasjen:

Nye apparater beskyttes av emballasje under transporten. Alle emballasjematerialer er miljøvennlige og kan gjenvinnes. Vi ber deg være med og kildesortere emballasjen.

EN

FR

IT

NL

NW

DK

PL

CZ

SK

Butikken eller det kommunale avfallsselskapet kan informere deg om hvor og hvordan materialene kan leveres.



Fare for kvelning! Ikke gi emballasjen eller deler av den til barn. Fare for kvelning av folier og andre emballasje-materialer.

Avfallshåndtering av apparatet:

Elektrisk og elektronisk avfall er ikke verdiløst. Gjennom miljøvennlig avfallshåndtering kan verdifulle råstoffer gjenvinnes. Kontakt bydelen eller kommunen for hvor og hvordan apparatet kan kastes på korrekt og miljøvennlig måte. Før man kaster apparatet, må (oppladbare) batterier tas ut.



Apparatet er merket i samsvar med EU-direktiv 2012/19/EU om elektrisk og elektronisk avfall (WEEE). 



Dette produktet skal ved slutten av dets levetid ikke kastes i vanlig restavfall, men skal leveres til et returpunkt for gjenvinning av elektriske og elektroniske

apparater. Symbolet på produktet, i bruksanvisningen og på emballasjen gjør oppmerksom på dette. Materialene kan gjenvinnes i samsvar med merkingen. Du gir et viktig bidrag til miljøet ved å gjenbruke, gjenvinne eller på annen måte utnytte kasserte apparater.



Viktig informasjon om avfallshåndtering av (oppladbare) batterier: Batterier kan inneholde miljøfarlige giftstoffer. Kasser alltid batterier på foreskrevet måte. Aldri kast batterier i vanlig restavfall. Du kan alltid bli kvitt oppbrukte batterier gratis i butikken eller hos returpunkter.

EN

FR

IT

NL

NW

DK

PL

CZ

SK

### 2.2.3 Juridisk informasjon



TechniSat erklærer herved at radioutstyrstypen Viola 2 er i samsvar med direktiv 2014/53/EU. Den fullstendige teksten til EU-samsvarserklæringen finner du på følgende nettsadresse:

<http://konf.tsat.de/?ID=11765>



TechniSat er ikke ansvarlig for skader på produktet forårsaket av ytre påvirkning, slitasje eller uforsvarlig bruk, av ikke-kyndig reparasjon, modifikasjoner eller uhell.



Med forbehold om endringer og trykkfeil. Versjon 01/18.

Kopiering kun med utgiverens tillatelse. Den alltid aktuelle versjonen til brukerveiledningen finner du som pdf-fil i

Download-området på TechniSats hjemmeside under [www.technisat.de](http://www.technisat.de).





VIOLA 2 og TechniSat er registrerte varemerker til:

**TechniSat Digital GmbH**

TechniPark

Julius-Saxler-Straße 3

DE-54550 Daun/Eifel

[www.technisat.de](http://www.technisat.de)



EN

FR

IT

NL

NW

DK

PL

CZ

SK

## 2.2.4 Informasjon om service



Dette produktet er kvalitetstestet og har den lovfestede garantitiden på 24 måneder fra kjøpstidspunkt. Oppbevar kvitteringen som belegg for kjøpet. Ta kontakt med butikken eller selgeren for å gjøre garantien gjeldende.



Merk!

Hvis du har spørsmål, ønsker mer informasjon eller har problemer med apparatet, vennligst ring vår kundetelefon for teknisk service:

Man–fre 8:00–20:00 på telefon:  
+49-3925 9220 1800.

For ev. innlevering av apparatet, bruk følgende adresse:

TechniSat Digital GmbH  
Service-Center  
Nordstr. 4a  
DE-39418 Staßfurt, Tyskland

Betegnelser til nevnte firmaer, institusjoner og merker er varemerker, eller varemerker registrert av den respektive eieren.

EN

FR

IT

NL

NW

DK

PL

CZ

SK

### 3 Plassering av apparatet

- > Sett apparatet på et fast, sikkert og plant underlag. Sørg for god utlufting.



**Obs:**

- > Aldri sett apparatet på myke flater så som tepper, pledd eller i nærheten av gardiner og veggtepper. Det kan tildekke luftehullene og forhindre nødvendig luftsirkulasjon. Det kan føre til at apparatet tar fyr.
- > Ikke still apparatet i nærheten av varmekilder så som varmeapparater. Unngå direkte sollys og veldig støvete steder.

- > Ikke sett apparatet i rom med høy luftfuktighet, f.eks. i kjøkken eller badstue, fordi kondensvannet som danner seg på slike steder, kan skade apparatet. Apparatet er beregnet for bruk i tørre omgivelser med moderate temperaturer, og skal ikke utsettes for dryppende eller sprutende vann.
- > Vær obs på at apparatets føtter ev. kan lage fargemerker på noen typer møbeloverflater. Sett noe imellom møblene og apparatet.
- > Hold Viola 2 unna apparater som danner sterke magnetfelt.
- > Ikke still tunge gjenstander på apparatet.
- > Hvis apparatet flyttes fra kalde til varme omgivelser, kan det danne seg kondensvann på innsiden av apparatet. Vent en time før du tar det i bruk.
- > Legg strømkabelen slik at ingen snubler i den.

- > Sørg for å ha lett tilgang til strømkabelen og strømforsyningen slik at du raskt kan koble apparatet fra strømmen!
- > Stikkontakten skal befinne seg i nærheten av apparatet.
- > Pass på å sette støpselet helt inn i stikkontakten.
- > Bruk en egnet og lett tilgjengelig kontakt og unngå grenuttak!
- > Ikke ta på støpselet med våte hender. Fare for strømstøt!
- > Ved svikt eller lukt- og røykutvikling fra kabinettet, ta apparatet umiddelbart ut av stikkontakten!
- > Hvis du ikke bruker apparatet i lengre tid, ta det ut av kontakten.
- > Hvis du ikke bruker apparatet i lengre tid, ta batteriene ut.
- > For høyt volum, spesielt i hodetelefoner, kan forårsake hørselskade.

## 4 Beskrivelse av Viola 2

### 4.1 Leveringsomfang

Vennligst sjekk før installering at leveransen er fullstendig:

- 1x Viola 2
- 1x strømforsyning
- 1x brukerveiledning

### 4.2 Spesielle egenskaper ved Viola 2

Viola 2 består av en DAB+/FM-mottaker med følgende funksjoner:

- Radioen tar inn frekvensene FM 87,5–108 MHz (analog) og DAB+ 174,9–239,2 MHz (digital).
- Apparatet har en dato- og klokkeslettvisning.

EN

FR

IT

NL

NW

DK

PL

CZ

SK

## 4.3 Forberedelser til første gangs bruk av Viola 2

### 4.3.1 Legge inn batterier

- > Åpne batterirommet på baksiden av apparatet ved å skyve opp dekslet i retning av den påtrykte pilen. Ta av dekslet.
- > Legg inn fire AA-batterier og pass på riktig retning. Polene til batteriene er avmerket på bunnen av batterirommet.
- > Sett dekslet på batterirommet og la det smekke på plass.



Bytt batterier som begynner å bli dårligere, i tide.



### 4.3.2 Koble til strømforsyningen

- > Sett først pluggen til den medleverte strømforsyningen i kontakten merket med **DC 6V** på baksiden av Viola 2. Sett deretter strømforsyningen i stikkkontakten.



Sjekk at den nominelle inngangsspenningen til strømforsyningen svarer til spenningen i det lokale strømnettet før du setter den i veggkontakten.



Ved første gangs strømtilkobling vises «**Velkommen til Digitalradio**» i displayet. Deretter gjennomføres det et første kanalsøk etter DAB+-kanaler. Se også beskrivelsen i punkt 4.1.1.

EN

FR

IT

NL

NW

DK

PL

CZ

SK

### 4.3.3 Rette ut teleskopantennen

Antall og kvaliteten til kanalene som kommer inn, er avhengige av mottaksforholdene på stedet. Med teleskopantennen kan du oppnå utmerket mottak.

> Rett ut teleskopantennen og dra den ut i lengderetning.



Det kan være viktig å rette teleskopantennen ut i riktig retning, spesielt i randsonen til DAB+-senderen. Du kan finne posisjonen til nærmeste sendemast på internett, f.eks. på «[www.digitalradio.de](http://www.digitalradio.de)».



Start første kanalsøk ved et vindu i retning sendemasten.

Ved dårlig vær kan DAB+-mottaket være begrenset.



Ikke rør teleskopantennen mens en kanal spilles. Det kan svekke radiosignalene og føre til hakkede lyd.

## 4.3.4 Bruke hodetelefoner

### Fare for hørselskader!

Ikke sett radioen på høyt volum når du bruker hodetelefoner. Det kan forårsake varig hørselskade. Juster volumet på apparatet til minimalt volum før du bruker hodetelefoner.



Bruk kun hodetelefoner med 3,5 millimeter jackplugg.

- > Sett pluggen til hodetelefonene inn i **hodetelefonutgangen** på apparatet. Lyden gjengis nå kun i hodetelefonene; lyden på høyttalerne er skrudd av.
- > Hvis du vil høre på høyttalerne igjen, dra pluggen ut av hodetelefonutgangen på apparatet.

EN

FR

IT

NL

NW

DK

PL

CZ

SK

## 4.4 Grunnleggende funksjoner

### 4.4.1 Slå på apparatet

- > For best mulig DAB+/FM-mottak, trekk antennen på baksiden av apparatet helt ut. Se også punkt 4.3.3.
- > Forbered Viola 2 til bruk som beskrevet i punkt 4.3.1 og 4.3.2.
- > Trykk på **On/off**-knappen for å slå på Viola 2.



Hvis du slår på apparatet for første gang, gjennomfører det et fullstendig kanalsøk i DAB-modus. Under kanalsøket viser displayet fremdriften og antall digitalradiostasjoner som ble funnet. Etter kanalsøket stiller radioen seg inn på den første DAB+-kanalen.

## 4.4.2 Slå av apparatet

### Hvis apparatet går på strøm:

- > Trykk kort på **On/off**-knappen for å sette apparatet i standby. Meldingen **[Standby]** dukker opp på displayet for en kort stund. Displayet viser så dato og klokkeslett. Lysstyrken på displayet, når det er i standby, kan endres som beskrevet i punkt 8.2.

### Hvis apparatet går på batteri:

- > I batteridrift setter **On/off**-knappen apparatet i utvidet standby. Her vises ikke dato og klokkeslett.

## 4.4.3 Justere volum

- > Juster volumet med **Vol +/-**-hjulet. Det aktuelle volumet vises i et stolpediagram på displayet. Se også punkt 4.3.4 om bruk av hodetelefoner. Øk volumet ved å dreie hjulet til høyre; reduser volumet ved å dreie til venstre.

EN

FR

IT

NL

NW

DK

PL

CZ

SK

#### 4.4.4 Vise informasjon på displayet

- > Trykk flere ganger kort på **Info/menu**-knappen for å bla gjennom alle tilgjengelige opplysninger:

I **DAB+**-modus:

**[Rulletekst]** (løpende tekst med ev. tilleggsinfo fra senderens side), **[Signalnivå]**, **[Programtype]**, **[Blokk]**, **[Frekvens]**, **[Signalkvalitet]**, **[Bitrate og kodek]**, **[Klokkeslett]** og **[Dato]**.

I **FM**-modus (den valgte funksjonen markeres med «\*»):

**[Radiotekst]** (hvis sendt), **[Programtype]** (PTY), **[PS]** (Program Service Name, dvs. kanalnavn eller frekvens), [Lydmeldinger], **[Klokkeslett]** og **[Dato]**.

- > Trykk på **Info/menu** for å forlate infovisning og gå tilbake til avspillings-visning.

#### 4.4.5 Bytte mellom DAB+ og FM-modus

- > Bruk **DAB/FM**-knappen for å bytte mellom **DAB+** (digitalradio) og **FM**.

### 5 Betjening av menyen

Alle funksjoner og innstillinger til Viola 2 er tilgjengelige via menyen. Du kan navigere i menyen med knappene **Info/menu**, **Tune +/-** og **Enter**.

Menyen er delt opp i undermenyer og har, avhengig av modus (DAB+ eller FM), forskjellige meny punkter og aktiverbare funksjoner. For å åpne menyen, trykk lenge på **Info/menu**-knappen. For å gå inn i en undermeny, trykk først på **Tune +** eller **Tune -** for å markere riktig undermeny og deretter på **Enter** for å gå inn i undermenyen. Det aktuelle valget markeres med en stjerne (\*).



Lukke menyen: Trykk flere ganger på **Info/menu** (avhengig av hvilken undermeny du befinner deg i) til det aktuelle radioprogrammet vises igjen.

EN

FR

IT

NL

NW

DK

PL

CZ

SK



Innstillinger lagres først når du trykker på **Enter**. Hvis du istedenfor trykker på **Info/menu**, blir innstillingene ikke brukt eller lagret (**Info/menu**-knappen har her samme funksjon som «Tilbake»-knappen).



Funksjoner og knapper som skal trykkes, utheves med **fet** skrift. Visninger på displayet skrives med **[hakeparenteser]**.



Enkelte tekster (f.eks. meny punkter, kanalinformasjon) er muligens for lange til å bli vist i displayet. De blir vist som løpetekst etter en kort stund.



## 6 DAB+ (digitalradio)-modus

### 6.1 Om DAB+

DAB+ er et nytt digitalt format som gir krystallklar lyd uten skurring. I motsetning til vanlige analog-radiokanaler kan flere DAB+-kanaler sendes på samme frekvens samtidig. Det kaller man for blokk, ensemble eller multiplekser. En blokk består av radiostasjonen og flere service-elementer eller datatjenester som sendes ved siden av. For mer informasjon, se f.eks. [www.digitalradio.de](http://www.digitalradio.de) eller [www.digitalradio.ch](http://www.digitalradio.ch).

#### 6.1.1 Komprimering av data

Digitalradio utnytter egenskapene til menneskets hørsel. Øret oppfatter ikke lyder som ligger under en viss lydstyrke. Data under denne såkalte høreterskelen kan altså filtreres ut. Det er mulig fordi enhver informasjonsenhet i den digitale datastrømmen også inneholder informasjonsenhetens lydstyrke relativt til andre enheter. De høyere andelene i et tonesignal overdøver dessuten lavere andeler under en viss terskel. All toneinformasjon i et musikkstykke som ligger under denne såkalte maskeringsterskelen,

EN

FR

IT

NL

NW

DK

PL

CZ

SK

kan derfor filtreres ut av signalet. Dermed kan man redusere datamengden i datastrømmen uten at høreren oppfatter en forskjell (HE AAC v2-metode som supplerende kodingsmetode for DAB+).

## **6.1.2 Audiostrømmer**

Audiostrømmer for digitalradio er kontinuerlige datastrømmer som koder akustisk informasjon ved hjelp av MPEG 1 audio lag 2-rammer. Med denne metoden kan man overføre radioprogrammer og dekode dem på mottakersiden slik at man kan høre på programmet. Digitalradio gir deg ikke bare lyd av fremragende kvalitet, men også ekstra informasjon. Det kan være info om programmet som går for øyeblikket, eller uavhengig info (f.eks. nyheter, vær, trafikkmeldinger, tips).

## 6.2 Lytte på DAB+ (digitalradio)

- > Trykk på **DAB/FM**-knappen til du ser **[DAB]** på displayet.



Hvis du har startet DAB+ for første gang, gjennomføres det først et fullstendig kanalsøk. Etter kanalsøket stiller radioen seg inn på den første kanalen i alfanumerisk rekkefølge.

### 6.2.1 Starte et fullstendig kanalsøk



Det automatiske kanalsøket **Fullstendig kanalsøk** skanner alle DAB bånd III-kanaler for å finne alle kanaler i mottaksområdet.



Etter kanalsøket stiller radioen seg inn på den første kanalen i alfanumerisk rekkefølge.

- > For å gjøre et fullstendig kanalsøk, åpne menyen ved å trykke lenge på **Info/menu**, og velg meny punkt **[Fullstendig kanalsøk]** med knappene Tune +/- og **Enter**.

> Displayet viser [**Kanalsøk...**].



Under kanalsøket viser displayet en fremdriftsindikator og antall kanaler som ble funnet.



Hvis ingen stasjoner ble funnet, sjekk teleskopantennen og velg ev. en annen plassering av radioen (se punkt 4.3.3 og 2.2.1).

## 6.2.2 Velge kanal

> Bruk knappene **Tune +** eller **Tune -** for å velge en **DAB+**-kanal, og bekreft valg av kanalen med **Enter**.

## 6.2.3 Signalnivå

> Trykk flere ganger kort på **Info/menu** for å få frem signalnivået på displayet, i form av et stolpediagram.



Aktuelt signalnivå

Minimum signalnivå



Kanaler med signalnivå lavere enn minimum signalnivå kan ikke mottas. Juster ev. teleskopantennen som beskrevet i punkt 4.3.3.

### 6.2.4 Manuell innstilling

Dette meny punktet kan brukes for å kontrollere mottak av kanalene og for å rette ut antennen.

- > Trykk lenge på **Info/menu**, velg meny punkt **[Manuell innstilling]** med **Tune +** eller **Tune –**, og bekreft med **Enter**.
- > Velg en frekvensblokk (5A til 13F) med **Tune +** eller **Tune –** og til slutt **Enter**. Displayet viser dens signalnivå. Hvis en DAB+-kanal sender på blokken, vises blokknavnet til kanalen på displayet.



Kanaler med signalnivå lavere enn minimum signalnivå kan ikke mottas.

## 6.2.5 Lydstyrkeutjevning (DRC)

Med menypunktet Lydstyrkeutjevning kan du innstille kompresjonsraten som utjevner dynamisk variasjon og dermed lydstyrkevariasjonen.

- > Trykk lenge på **Info/menu**, velg meny punkt **[Lydstyrkeutjevning]** med knappene **Tune +** eller **Tune -**, og bekreft med **Enter**.
- > Velg kompresjonsraten med knappene **Tune +** eller **Tune -**:
  - DRC høy** – Høy kompresjon
  - DRC lav** – Lav kompresjon
  - DRC av** – Ingen kompresjon.
- > Bekreft med **Enter**.

## 6.2.6 Slette ikke-aktive kanaler

Dette menypunktet sletter gamle kanaler som ikke lenger kan mottas, fra kanallisten.

> Trykk lenge på **Info/menu**, og velg meny punkt **[Slett ikke-aktive kanaler]** med knappene **Tune +** eller **Tune -**.

> Trykk på **Enter**.

Du får spørsmålet **[Slette?]** om ikke-aktive kanaler virkelig skal slettes.

> Velg meny punkt **[Ja]** med **Tune +** eller **Tune -**, og bekreft med **Enter**.

## 7 FM-drift

### 7.1 Slå på FM-radio

> Bytt til FM-modus ved å trykke på **DAB/FM**-knappen.

> **[FM]** vises i displayet.



Når du slår på radioen for første gang, er frekvensen stilt inn på 87,5 MHz.



Hvis du allerede har innstilt eller lagret en kanal, spiller radioen den sist valgte kanalen.



Hos RDS-kanaler vises også kanalnavnet.



For å forbedre mottaket, juster teleskopantennen (punkt 4.3.3). Motta FM med RDS-informasjoner

RDS er en måte å overføre tilleggsinformasjoner om FM-kanaler. Stasjoner med RDS sender f.eks. kanalnavn og programtype. Informasjonen vises på displayet. Apparatet kan også vise RDS-informasjonene **RT** (radiotekst), **PS** (kanalnavn), **PTY** (programtype).

## 7.2 Velge kanaler automatisk

- > Trykk lenge på **Tune +** eller **Tune -** (2 til 3 sek.) for å søke automatisk etter neste kanal med tilstrekkelig signalnivå.





Hvis kanalsøket finner en FM-kanal med tilstrekkelig signalnivå, stopper søket og kanalen spilles. Hvis det er en RDS-kanal, vises kanalnavn og ev. radioteksten.



For å stille inn svakere kanaler må du velge kanalen manuelt.

### 7.3 Velge en kanal manuelt

> Trykk flere ganger kort på **Tune +** eller **Tune -** for å stille inn ønsket kanal eller frekvens.



Displayet viser frekvensen i trinn på 0,05 MHz.

EN

FR

IT

NL

NW

DK

PL

CZ

SK

## 7.4 Kanalsøk-innstilling

I dette menypunktet kan du stille inn følsomheten til kanalsøket.

- > Trykk lenge på **Info/menu**, og velg menypunkt **[Kanalsøk-innstilling]** med **Tune +** eller **Tune -**. Trykk på **Enter**.
- > Velg om kanalsøket bare skal stoppe hos sterke kanaler **[Kun sterke kanaler]** eller hos alle kanaler **[Alle kanaler]**.



Med innstillingen **[Alle kanaler]** stopper det automatiske kanalsøket hos hver tilgjengelig kanal. Det kan føre til at også svake og skurrete kanaler gjengis. **[Kun sterke kanaler]** er standardinnstillingen, hvis radioen er ny eller satt tilbake til fabrikkinnstillingene.

## 7.5 Mono/Stereo-innstilling

- > Trykk lenge på **Info/menu**, og velg menypunkt **[Mono/Stereo-innstilling]** med **Tune +** eller **Tune -**.
- > Trykk på **Enter**.
- > Velg menypunkt **[Stereo mulig]** eller **[Kun mono]** med **Tune +** eller **Tune -** for å gjengi lyden i stereo eller, ved svake FM-signaler, kun i mono.
- > Bekreft med **Enter**.

EN

FR

IT

NL

**NW**

DK

PL

CZ

SK

## 8 Systeminnstillinger

Alle innstillinger i dette punktet gjelder i både DAB+ og FM-drift.

### 8.1 Dato- og klokkeslettinnstillinger

#### 8.1.1 Stille inn dato/klokkeslett manuelt

Avhengig av oppdateringsmåten for tiden (punkt 8.1.2) må du eventuelt stille inn dato og klokkeslett manuelt.

- > Trykk lenge på **Info/menu**, og velg meny punkt **[System]** med **Tune +** eller **Tune -**.
- > Trykk på **Enter**.
- > Velg meny punkt **[Klokkeslett]** med **Tune +** eller **Tune -**, og bekreft med **Enter**.
- > Velg meny punkt **[Tidsinnstilling]** med **Tune +** eller **Tune -**, og bekreft med **Enter**.

- > De første sifrene (timene) til klokkeslettet blinker og kan endres med **Tune +** eller **Tune -**.  
**Tune +** øker verdien; **Tune -** reduserer verdien.
- > For å lagre, trykk på **Enter**.
- > Etterpå blinker de neste sifre (minuttene) til klokkeslettet og kan endres på samme måte.
- > Etter hver innstilling, trykk på **Enter** for å gå til neste innstilling.
- > Gjør det samme med datoinnstillingen.
- > Når du har gjort alle innstillinger og trykker på **Enter** en siste gang, viser displayet **[Tid lagret]**.

## 8.1.2 Oppdatering av tiden

I denne undermenyen kan du bestemme om oppdatering av tiden skal skje automatisk over DAB+ eller FM eller om du vil oppgi den manuelt (punkt 8.1.1).

- > Trykk lenge på **Info/menu**, og velg menypunkt **[System]** med **Tune +** eller **Tune -**.
- > Trykk på **Enter**.
- > Velg menypunkt **[Klokkeslett]** med **Tune +** eller **Tune -**, og bekreft med **Enter**.
- > Velg menypunkt **[Autom. oppdatering]** med **Tune +** eller **Tune -**, og bekreft med **Enter**.

- > Velg en av følgende alternativer med **Tune +** eller **Tune -** og til slutt **Enter**:
  - [Oppdat. fra alle]** (oppdatering over DAB+ og FM)
  - [Oppdat. fra DAB]** (oppdatering kun over DAB+)
  - [Oppdat. fra FM]** (oppdatering kun over FM)
  - [Ingen oppdatering]** (Dato/klokkeslett må settes manuelt, se punkt 8.1.1).

### 8.1.3 Stille klokkeslettformat (12/24 timer)

I undermenyen **12/24 timer** kan du velge mellom 12- eller 24-timers format.

- > Gå til undermeny **System > Klokkeslett** og velg meny punkt **[12/24 timer]**.
- > Trykk på **Enter**.
- > Bruk **Tune +** oder **Tune -** for å velge blant alternativene:
  - [24 timer]**
  - [12 timer]**

EN

FR

IT

NL

NW

DK

PL

CZ

SK

- > For å lagre, trykk på **Enter**.

#### 8.1.4 Stille datoformat

I undermenyen **Datoformat** kan du bestemme formatet til visning av dato.

- > Gå til undermeny **System > Klokkeslett** og velg meny punkt **[Datoformat]**.
- > Trykk på **Enter**.
- > Bruk **Tune +** oder **Tune -** for å velge blant alternativene:  
**[DD-MM-ÅÅÅÅ]** (dag, måned år)  
**[MM-DD-ÅÅÅÅ]** (måned, dag, år)
- > For å lagre, trykk på **Enter**.



## 8.2 Displaybelysning

Du kan velge displaybelysning for drift og standby separat.

- > Trykk lenge på **Info/menu**, og velg menypunkt **[System]** med **Tune +** eller **Tune -**.
- > Trykk på **Enter**.
- > Velg menypunkt **[Belysning]** med **Tune +** eller **Tune -**, og bekreft med **Enter**.
- > Velg en av følgende funksjoner med **Tune +** eller **Tune -** og til slutt **Enter**:

**[Drift]** regulerer belysningen i normal, aktivert tilstand. Du kan velge mellom lysstyrkenivåene **[Sterk]**, **[Middels]**, **[Svak]** og **[Av]**. Velg et lysstyrkenivå med **Tune +** eller **Tune -**, og trykk på **Enter** for å lagre det.

EN

FR

IT

NL

NW

DK

PL

CZ

SK

**[Standby]** regulerer lysstyrken i standby. Du kan velge mellom lysstyrkenivåene **[Svak]** og **[Av]**. Velg et lysstyrkenivå med **Tune +** eller **Tune -**, og trykk på **Enter** for å lagre det.

## 8.3 Språk

- > Trykk lenge på **Info/menu**, og velg menypunkt **[System]** med **Tune +** eller **Tune -**.
- > Trykk på **Enter**.
- > Velg menypunkt **[Språk]** med **Tune +** eller **Tune -**, og bekreft med **Enter**.
- > Bruk **Tune +** oder **Tune -** for å velge ett av språkene i listen, og bekreft valget ved å trykke på **Enter**.

## 8.4 Fabrikkinnstillinger

Hvis du forandrer plasseringen på apparatet, f.eks. når du flytter, er det kanskje ikke lenger mulig å motta de lagrede kanalene. I dette tilfelle kan du sette apparatet tilbake til **Fabrikkinnstillinger** for å slette alle lagrede kanaler og starte et nytt kanalsøk.

- > Trykk lenge på **Info/menu**, og velg menypunkt **[System]** med **Tune +** eller **Tune -**.
- > Trykk på **Enter**.
- > Velg menypunkt **[Fabrikkinnstilling]** med **Tune +** eller **Tune -**, og bekreft med **Enter**.
- > Bruk **Tune +** eller **Tune -** for å velge menypunkt **[Ja]**, og trykk på **Enter** for å sette apparatet tilbake til fabrikkinnstillingene.

Alle lagrede kanaler og innstillinger blir slettet. Apparatet er nå i samme tilstand som det ble levert i.

EN

FR

IT

NL

NW

DK

PL

CZ

SK







- > Displayet viser **[Ny start...]**, og apparatet går i standby. Når du slår på apparatet, gjennomfører det et fullstendig kanalsøk i DAB-modus. Under kanalsøket viser displayet fremdriften og antall digitalradiostasjoner som ble funnet. Etter kanalsøket stiller radioen seg inn på den første DAB+-kanalen.

## 8.5 Programvareversjon

Du kan få vist den aktuelle programvareversjonen.

- > Trykk lenge på **Info/menu**, og velg menypunkt **[System]** med **Tune +** eller **Tune -**.
- > Trykk på **Enter**.
- > Velg menypunkt **[Programvareversjon]** med **Tune +** eller **Tune -**, og bekreft med **Enter**.
- > Den aktuelle programvareversjonen vises.

## 9 Rengjøring

-  Aldri rengjør apparatet med en våt klut eller under rennende vann. Det reduserer faren for elektrisk støt. Før rengjøringen, slå av apparatet og ta det ut av kontakten!
-  Ikke bruk skuresvamp, skurepulver eller løsemidler som alkohol eller bensin.
-  Ikke bruk disse midlene: saltvann, insektmiddel, klor eller syreholdige løsemidler (salmiak).
-  Rengjør radiokabinettet med en myk klut som er litt fuktet med vann. Ikke bruk whitesprit, fortynnere e.l. for ikke å skade overflaten til apparatet.
-  Rengjør displayet kun med en myk bomullsklut. Bomullskluten kan eventuelt fuktes med små mengder ikke-alkalisk, fortynnet såpevann på vann- eller alkoholbasis.
-  Gni overflaten forsiktig med bomullskluten.

EN

FR

IT

NL

NW

DK

PL

CZ

SK

## 10 Rette feil

Hvis apparatet ikke virker slik det skal, sjekk feilen ved hjelp av følgende tabell.

| Symptom                            | Mulig årsak/tiltak  |
|------------------------------------|---|
| Apparatet lar seg ikke slå på.     | Apparatet er ikke koblet til strømmettet. Koble strømforsyningen riktig til stikkontakten og til apparatet. Bruk nye batterier og pass på +/- polene. |
| Det høres ingen lyd.               | Øk volumet.   |
| Displayet er svart.                | Koble apparatet fra strømmen / ta batteriene midlertidig ut, og koble det tilbake / sett batteriene inn igjen.  |
| Dårlig mottak av DAB+/FM-signaler. | Trekk antennen helt ut. Drei antennen eller flytt Viola 2.  |

| <b>Symptom</b>                  | <b>Mulig årsak/tiltak</b>  |
|---------------------------------|--|
| Apparatet lar seg ikke betjene. | Koble apparatet fra strømmen / ta batteriene midlertidig ut, og koble det tilbake / sett batteriene inn igjen. |
| Displaybelysningen flimrer.     | Batteriet har for lav spenning. Bytt batteriene eller koble strømforsyningen til.                              |

Hvis det fortsatt er problemer etter disse sjekkene, ring vår kundetelefon for teknisk service.

EN

FR

IT

NL

NW

DK

PL

CZ

SK

## 11 Tekniske data / Produktinfo

Med forbehold om tekniske endringer og feiltagelser.

|                      |   |
|----------------------|---|
| Lydkilder            | DAB/DAB+, FM  |
| Strømforsyning       | Inngangsstrøm: AC 100–240 V, 50/60 Hz<br>Utgangsstrøm: DC 6 V, 1 A<br>Batterier: 4 x AA 1,5 V |
| Omgivelsestemperatur | 0–45 °C   |
| Frekvenser           | FM: 87,5–108 MHz<br>DAB/DAB+: Bånd III 174–240 MHz  |
| Lyd-utgangseffekt    | 1 W RMS   |
| Vekt                 | 334 g (uten batterier)  |
| Mål (BxHxD)          | 155 mm x 90 mm x 45 mm  |



# Betjeningsvejledning

## VIOLA 2

Bærbar DAB+/FM-radio



**TechniSat**

EN

FR

IT

NL

NW

DK

PL

CZ

SK

## Indholdsfortegnelse

|          |  |            |
|----------|--|------------|
| <b>1</b> | <b>Illustrationer.....</b>                     | <b>318</b> |
| 1.1      | Set bagfra.....                                | 320        |
| <b>2</b> | <b>Forord.....</b>                             | <b>321</b> |
| 2.1      | Målgruppen for denne betjeningsvejledning..... | 321        |
| 2.1.1    | Hensigtsmæssig brug.....                       | 321        |
| 2.2      | Vigtigt.....                                   | 321        |
| 2.2.1    | Sikkerhed.....                                 | 323        |
| 2.2.2    | Bortskaffelse.....                             | 330        |
| 2.2.3    | Juridiske oplysninger.....                     | 334        |
| 2.2.4    | Service-henvisninger.....                      | 336        |
| <b>3</b> | <b>Opstilling af enheden.....</b>              | <b>338</b> |
| <b>4</b> | <b>Beskrivelse af Viola 2.....</b>             | <b>341</b> |
| 4.1      | Leveringen.....                                | 341        |
| 4.2      | Viola 2 særlige egenskaber.....                | 341        |

|          |  |            |
|----------|--|------------|
| 4.3      | Forbered Viola 2 til drift.....            | 342        |
| 4.3.1    | Indsæt batterier .....                     | 342        |
| 4.3.2    | Tilslut strøm .....                        | 343        |
| 4.3.3    | Ret teleskopantennen ud.....               | 344        |
| 4.3.4    | Brug af hovedtelefoner.....                | 345        |
| 4.4      | Generelle enheds-funktioner.....           | 346        |
| 4.4.1    | Tænd for enheden.....                      | 346        |
| 4.4.2    | Sluk for enheden.....                      | 347        |
| 4.4.3    | Indstilling af lydstyrke .....             | 347        |
| 4.4.4    | Hent display-visning .....                 | 348        |
| 4.4.5    | Skifte DAB+/FM-mode .....                  | 349        |
| <b>5</b> | <b>Menubetjening.....</b>                  | <b>349</b> |
| <b>6</b> | <b>DAB+ (digital radio)-funktion .....</b> | <b>351</b> |
| 6.1      | Hvad er DAB+ .....                         | 351        |
| 6.1.1    | Datakomprimering.....                      | 351        |
| 6.1.2    | Audio stream.....                          | 352        |
| 6.2      | DAB+ (digital radio) modtagelse.....       | 353        |

EN

FR

IT

NL

NW

DK

PL

CZ

SK

|          |                                       |            |
|----------|---------------------------------------|------------|
| 6.2.1    | Udfør fuldstændig kanalsøgning .....  | 353        |
| 6.2.2    | Vælg station .....                    | 354        |
| 6.2.3    | Signalstyrke .....                    | 354        |
| 6.2.4    | Indstil manuelt.....                  | 355        |
| 6.2.5    | Lydstyrke tilpasning (DRC).....       | 356        |
| 6.2.6    | Slette inaktiv kanal.....             | 356        |
| <b>7</b> | <b>FM-drift.....</b>                  | <b>357</b> |
| 7.1      | Tænd for FM-radiodrift.....           | 357        |
| 7.2      | Automatisk stationsøgning.....        | 358        |
| 7.3      | Manuel stationsøgning .....           | 359        |
| 7.4      | Søgnings-indstilling.....             | 360        |
| 7.5      | Lyd-indstilling.....                  | 361        |
| <b>8</b> | <b>Systemindstillinger .....</b>      | <b>362</b> |
| 8.1      | Klokkeslæt- og datoindstillinger..... | 262        |
| 8.1.1    | Indstil tid/dato manuelt .....        | 362        |
| 8.1.2    | Tidsopdatering .....                  | 364        |
| 8.1.3    | Indstil tidsformat .....              | 365        |

|           |  |            |
|-----------|--|------------|
| 8.1.4     | Indstil datoformat.....                              | 366        |
| 8.2       | Display-lysstyrke.....                               | 367        |
| 8.3       | Sprog.....   | 368        |
| 8.4       | Fabriksindstilling.....                              | 369        |
| 8.5       | SW-version.....                                      | 370        |
| <b>9</b>  | <b>Rengøring.....</b>                                | <b>371</b> |
| <b>10</b> | <b>Fejlfinding.....</b>                              | <b>372</b> |
| <b>11</b> | <b>Tekniske data / producentens anvisninger.....</b> | <b>374</b> |

EN

FR

IT

NL

NW

**DK**

PL

CZ

SK

## 1 Illustrationer

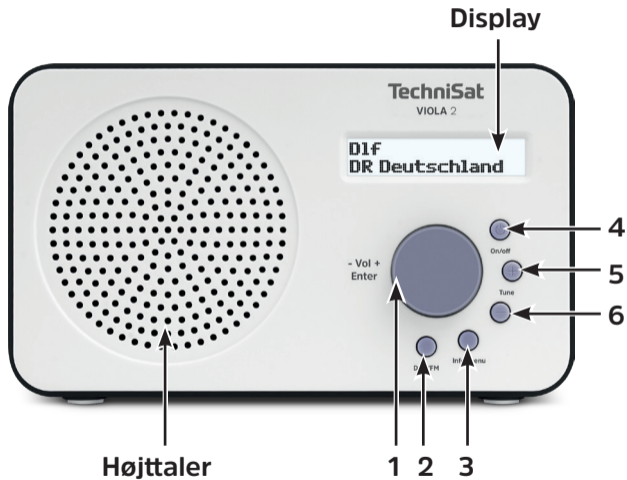

- 1 **(drej) lydstyrke +/- / (tryk) enter**
- 2 **DAB/FM** knap til at skifte mode
- 3 **info/menu** til ændring af display visning/åbning af hovedmenuen
- 4 **On/Off** (standby)
- 5 **tune +** forhøje værdi/menuvalg
- 6 **tune -** sænke værdi/menuvalg

EN

FR

IT

NL

NW

DK

PL

CZ

SK

## 1.1 Set bagfra

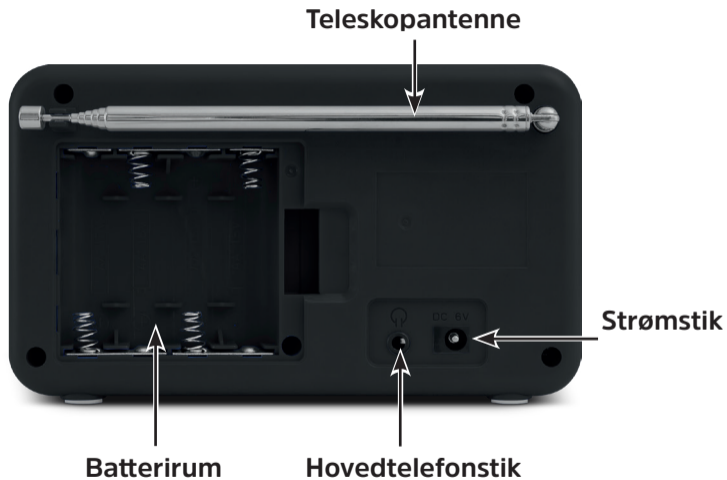



## 2 Forord

Denne betjeningsvejledning hjælper dig til at bruge din radio efter hensigten, i det efterfølgende nævnt som DIGITRADIO eller enhed.

### 2.1 Målgruppen for denne betjeningsvejledning

Betjeningsvejledningen henvender sig til enhver person, der stiller enheden op, betjener det, rengør eller bortskaffer den.

#### 2.1.1 Hensigtsmæssig brug

Enheden er udviklet til modtagelse af DAB+/FM-radiostationer. Enheden er designet til privat brug og ikke egnet til kommerciel brug.

### 2.2 Vigtigt

Overhold venligst følgende instruktioner for at minimere sikkerhedsrisici, beskadigelser på enheden, såvel som yde et bidrag til miljøbeskyttelse.

EN

FR

IT

NL

NW

DK

PL

CZ

SK

Læs venligst alle sikkerhedshenvisninger omhyggeligt igennem og opbevar disse til senere brug. Følg altid alle advarsler og henvisninger i denne betjeningsvejledning og på bagsiden af enheden.



Advarsel - en vigtig bemærkning, som du skal være opmærksom på for at undgå enhedsfejl, tab af data/misbrug eller utilsigtet drift.



Tip - henvisning kendetegner den beskrevne funktion såvel en i sammenhæng stående og evt. anden funktion, der skal overholdes med henvisning til det tilsvarende punkt i vejledningen.

## 2.2.1 Sikkerhed

For din egen beskyttelse bør du læse sikkerhedsforanstaltningerne omhyggeligt igennem inden du tager din Viola 2 i brug. Producenten fraskriver sig ethvert ansvar for skader, der måtte opstå som følge af forkert håndtering eller tilsidesættelse af sikkerhedsanvisningerne.



Åbn aldrig enheden!

Det er livsfarligt at røre ved spændingsførende dele!



Et eventuelt nødvendigt indgreb må kun udføres af faglærte personer.



Enheden må kun betjenes i tempereret klima.





Ved længere transport i kulde og derefter skift til varme rum må du ikke straks tænde for enheden. Afvent temperaturudligningen.



Udsæt ikke enheden for dråbe- eller sprøjtevand. Hvis vand er trængt ind i enheden, skal du slukke for den og kontakte service



Udsæt ikke enheden for varmekilder, der varmer enheden mere end ved normal brug.



Ved tordenvejr skal enheden tages ud af stikkontakten. Overspænding kan beskadige enheden.



Ved synlige enhedsfejl, lugt- eller røgudvikling, fejlfunktioner eller beskadigelser på kabinettet, så skal du slukke for enheden og kontakte service.



Enheden må kun tilsluttes en netspænding på 100V-240V~, 50/60 Hz.



Prøv aldrig at bruge enheden med en anden spænding.



Strømmen må først slutes til, efter at installationen er afsluttet efter forskrifterne.



Hvis strømkablet er defekt, hhv. hvis delen har andre skader, må det ikke tages i brug.



Ved udtrækning af strømkablet fra stikkontakten træk i stikket - ikke i kablet.

EN

FR

IT

NL

NW

DK

PL

CZ

SK



Tag ikke enheden i brug i nærheden af badekar, svømmebassiner eller sprøjtende vand.



Forsøg aldrig selv at reparere en defekt enhed. Kontakt altid en fra vores kundeservice.



Fremmedlegemer, f.eks. nåle mønter osv. må ikke falde i det indre af enheden. Rør ikke tilslutningskontakterne med metalliske genstande eller fingrene. Resultatet kan være kortslutning.



Der må ikke stilles åbne brandkilder, som f.eks. brændende lys på enheden.



Lad aldrig børn bruge denne enhed uden opsyn.



Enheden er også i slukket tilstand/standby tilsluttet til strømnettet. Træk strømstikket ud af stikkontakten, hvis du ikke bruger enheden over længere tid. Træk kun i stikket, ikke i kablet.



Lyt ikke til musik eller radio med høj lydstyrke. Dette kan resultere i varige høreskader.



Denne enhed er ikke egnet til brug af personer (inklusive børn) med begrænsede fysiske, sensoriske eller åndelige færdigheder eller manglende erfaring og/eller manglende viden, der være sig dog hvis de holdes under opsyn af en for deres sikkerhed kompetent person eller af denne har fået anvisninger til, hvorledes enheden skal bruges.



Børn skal holdes under opsyn for at sikre, at de ikke leger med enheden.



Det er forbudt at foretage ændringer på enheden.

EN

FR

IT

NL

NW

DK

PL

CZ

SK



Beskadigede enheder hhv. beskadigede tilbehørsdele må ikke anvendes.

### **Omgang med batterier**



Pas på at batterier ikke kommer i hænderne på børn. Børn kan tage batterier i munden og sluge dem. Dette kan føre til alvorlige sundhedsskader. I dette tilfælde skal der straks opsøges en læge! Opbevar derfor batterier uden for småbørns rækkevidde.



Brug kun enheden med de batterier, der er godkendt til denne enhed.



Normale batterier må ikke genoplades. Batterier må ikke genaktiveres, skilles ad, ophedes eller smides i åben ild (fare for eksplosion!).



Batterikontakter og kontaktflader skal gøres rene inden de lægges i.





Ved forkert ilagte batterier er der fare for eksplosion!



Udskift kun batterier med batterier af den rigtige type og det rigtige modelnummer



Forsigtig! Batterier må ikke udsættes for ekstreme betingelser.



Læg ikke på varmeanlæg, udsæt ikke for direkte solstråler!



Udløbende eller beskadigede batterier kan forårsage forbrændinger, hvis de kommer i kontakt med huden. Brug egnede beskyttelseshandsker i dette tilfælde. Rengør batterirummet med en tør klud.



Hvis enheden ikke bruges i længere tid, skal du tage batterierne ud.

EN

FR

IT

NL

NW

DK

PL

CZ

SK

## 2.2.2 Bortskaffelse

Enhedens emballage består udelukkende af genanvendelige materialer. Bring dette passende sorteret til det "bimodale system". Når produktet har nået enden af dets levetid, må det ikke smides ud som almindeligt husholdningsaffald, men skal indleveres på et opsamlingssted for genanvendelse af udtjent elektrisk og elektronisk udstyr.



-symbolet på produktet, i brugsvejledningen eller på emballagen henviser dertil.

Materialerne kan genbruges i henhold til deres mærkning.

Ved genanvendelse, genbrug eller andre former for genbrug af gammelt udstyr yder du et vigtigt bidrag til beskyttelse af miljøet.



Spørg kommunen om hvor det ansvarlige affaldsanlæg befinder sig. Pas på at de

tomme batterier såvel som elektronisk affald ikke kommer i husholdningsaffaldet, men bliver bortskaffet korrekt (tilbagelevering til forhandleren, særligt affald).



Batterier kan indeholde giftstoffer, der beskadiger helbredet og miljøet. Batterier hører under det europæiske direktiv 2006/66/EG. Disse må ikke bortskaffes med det normale husholdningsaffald.



### **Henvisninger til bortskaffelse:**

Bortskaffelse af emballagen:

Din nye enhed blev beskyttet af emballagen under transporten til dig.

Alle indbyggede materialer er miljøvenlige og genanvendelige. Hjælp venligst til og bortskaf emballagen på miljøvenlig vis.

EN

FR

IT

NL

NW

DK

PL

CZ

SK

Indhent oplysninger hos din forhandler eller via det kommunale affaldshåndterings-anlæg om eksisterende bortskaffelses muligheder.



Fare for kvælning! Overlad ikke emballage og dele deraf til børn. Fare for kvælning på grund af film og andre emballage-materialer.

Bortskaffelse af enheden:

Gamle enheder er ikke værdiløst affald. Ved miljøvenlig bortskaffelse kan værdifulde råstoffer genanvendes. Informer dig hos din by- eller kommuneforvaltning om muligheder for miljøvenlig- og korrekt bortskaffelse af enheden. Inden bortskaffelse af enheden bør batterier fjernes.



Dette enhed er mærket i henhold til direktivet 2012/19/EU under elektro- og elektroniske gamle enheder (WEEE). 



Når produktet har nået enden af dets levetid, må det ikke smides ud som almindeligt husholdningsaffald, men skal indleveres på et opsamlingssted

for genanvendelse af udtjent elektrisk og elektronisk udstyr. Symbolet på produktet, betjeningsvejledningen eller emballagen henviser dertil. Materialerne kan genbruges i henhold til deres mærkning. Ved genanvendelse, genbrug eller andre former for genbrug af gammelt udstyr yder du et vigtigt bidrag til beskyttelse af miljøet.



Vigtig henvisning til bortskaffelse af batterier: Batterier kan indeholde giftstoffer der beskadiger miljøet. Bortskaf derfor batterier ubetinget i henhold til gældende lov bestemmelser. Smid aldrig batterier i normal husholdningsaffald. Du kan bortskaffe brugte batterier hos din forhandler eller et genanvendelsessted gratis.

EN

FR

IT

NL

NW

DK

PL

CZ

SK

### 2.2.3 Juridiske oplysninger



Hermed erklærer TechniSat, at radioanlægget Viola 2 overholder direktivet 2014/53/EU. Den komplette tekst af EU-overensstemmelseserklæringen er tilgængelig under følgende internetadresse:

<http://konf.tsat.de/?ID=11765>



TechniSat er ikke ansvarlig for produktskader på grund af andre påvirkninger, slid eller forkert håndtering, uautoriseret istandsættelse, ændringer eller uheld.



Forbeholdt ændringer og trykfejl. Siden 01/18.

Kopier og reproduktion kun med tilladelse fra udgiveren. Den aktuelle version af betjeningsvejledningen får du i PDF-format i downloadområdet på TechniSats hjemmeside under [www.technisat.de](http://www.technisat.de).



VIOLA 2 og TechniSat er registrerede varemærker fra:

**TechniSat Digital GmbH**

TechniPark

Julius-Saxler-Straße 3

D-54550 Daun/Eifel

[www.technisat.de](http://www.technisat.de)



EN

FR

IT

NL

NW

**DK**

PL

CZ

SK

## 2.2.4 Service-henvisninger



Dette produkt er kvalitetstestet og leveres med den lovlige garantiperiode på 24 måneder fra købsdatoen. Opbevar venligst fakturaen som købsbevis. Ved garantikrav henvend dig venligst til forhandleren af produktet.



Henvisning!

Vores tekniske hotline er til tjeneste ved spørgsmål eller med oplysninger, hvis der er problemer med denne enhed:

Ma.- fr. fra kl. 8:00-20:00 på tlf.:  
+49 3925 9220 1800



For en eventuel nødvendig indsending af enheden, henvend dig udelukkende til følgende adresse:

TechniSat Digital GmbH  
Service-Center  
Nordstr. 4a  
39418 Staßfurt

Navne på de nævnte firmaer, institutioner eller mærker er varemærker eller indregistrerede varemærker fra de respektive indehavere.

EN

FR

IT

NL

NW

DK

PL

CZ

SK

### 3 Opstilling af enheden

- > Stil enheden på et fast, sikker og horisontal undergrund. Sørg for god ventilation.



#### **Advarsel!:**

- > Stil ikke enheden på bløde overflader som tæpper, dyner eller i nærheden af gardiner og vægbeklædning. Ventilationsåbningerne kan blive dækket. Derved kan den nødvendige luftcirkulation blive afbrudt. Dette kan muligvis føre til brand i enheden.
- > Stil ikke enheden op i nærheden af varmekilder som radiatorer. Undgå direkte solstråler og steder med usædvanligt meget støv.

- > Der må ikke vælges et sted i rum med høj luftfugtighed, f.eks. køkken eller sauna, da kondensvand kan beskadige enheden. Enheden skal bruges i tørre omgivelser og i tempereret klima og må ikke udsættes for dråbe- eller sprøjtevand.
- > Bemærk at fødderne kan efterlade farvede aftryk på bestemte møbeloverflader. Anvend beskyttelse mellem dine møbler og enheden.
- > Hold Viola 2 væk fra apparater, der skaber stærke magnetfelter.
- > Stil ingen tunge genstande på enheden.
- > Hvis du bringer enheden fra kulde til varme omgivelser, kan der dannes fugtighed i det indre af enheden. Vent i dette tilfælde en time inden du tager den i brug.
- > Læg kablet således, at ingen kan falde over det.

EN

FR

IT

NL

NW

DK

PL

CZ

SK

- > Sørg for at strømkabel eller strømdele altid er let tilgængelig, så enheden hurtigt kan skilles fra strømforsyningen.
- > Stikkontakten skal helst være tæt på enheden.
- > Ved strømtilslutning skal strømstikket sidde fuldstændigt i stikkontakten.
- > Brug en egnet let tilgængelig strømtilslutning og undgå at bruge multistik!
- > Rør ikke ved strømstikket med våde hænder, fare for elektrisk stød!
- > Ved forstyrrelser, røg- og lugt-dannelse fra kabinettet skal strømstikket straks trækkes ud af stikkontakten!
- > Når enheden ikke bruges over længere tid, f.eks. før en lang rejse, skal du tage stikket ud.
- > Hvis enheden ikke bruges over længere tid, skal du i givet fald tage batterierne ud.
- > For høj lydstyrke, især med hovedtelefoner kan føre til høreskader.

## 4 Beskrivelse af Viola 2

### 4.1 Leveringen

Kontroller venligst inden idrifttagelse om leveringen er komplet:

- 1x Viola 2
- 1x strømforsyning
- 1x betjeningsvejledning

### 4.2 Viola 2 særlige egenskaber

Viola 2 består af en DAB+/FM-modtager, med følgende funktioner:

- Radioen modtager på frekvenserne FM 87,5-108 MHz (analog) og DAB+ 174,9-239,2 MHz (digital).
- Enheden har en tid og datovisning.

EN

FR

IT

NL

NW

DK

PL

CZ

SK

## 4.3 Forbered Viola 2 til drift

### 4.3.1 Indsæt batterier

- > Åbn batterirummet på enhedens bagside, ved at trykke batteridækslet i retning af de markante pile. Tag derefter låget af.
- > Sæt 4 x AA batterier i men hold øje med polariteten. Polariteten af batterierne er markeret i batterirummets bund.
- > Sæt batteridækslet på batterirummet og luk det, til det glider hørbart på plads.



Udskift batterier der bliver svagere i god tid.

### 4.3.2 Tilslut strøm

- > Tilslut stikket af den medleverede strømforsyning til **DC 6V** markerede stik på bagsiden af Viola 2. Sæt derefter strømforsyning til strøm.



Kontroller at driftsspændingen på strømforsyningen svarer til den lokale netspænding inden du sætter den til stikkontakten.



Efter første strømtilslutning dukker "**velkommen til Digital Radio**" op på displayet. Derefter gennemføres en stationssøgning over DAB+. Bemærk henvisningen under punkt 4.4.1.

EN

FR

IT

NL

NW

DK

PL

CZ

SK

### 4.3.3 Ret teleskopantennen ud

Antal og kvalitet af de modtagne stationer afhænger af modtagelsesforholdene på opstillingsstedet. Med teleskopantennen kan der opnås en udmærket modtagelse.

> Ret teleskopantennen og træk den ud i længden.



Vigtig er ofte den nøjagtige retning af teleskopantennen, især i randområderne for DAB+ modtagelse. På internettet kan man f.eks. under "[www.digitalradio.de](http://www.digitalradio.de)" hurtigt finde placeringen af det nærmeste sendere.



Start den første søgning ved et vindue i retning af radiomasten.

I dårligt vejr kan DAB+ modtagelsen muligvis være begrænset.



Rør ikke ved teleskopantennen under afspilning af en station. Dette kan føre til modtagelsesbegrænsning og lydudfald.



## 4.3.4 Brug af hovedtelefoner

### Høreskader!

Lyt ikke til radio med stor lydstyrke. Dette kan resultere i varige høreskader. Sæt enhedslydstyrken på minimal lydstyrke, inden du anvender hovedtelefonerne.



Brug kun hovedtelefoner med 3,5 millimeter jack-stik.

- > Stik hovedtelefonens stik i **hovedtelefonstikket** på bagsiden af enheden. Lyden spilles nu udelukkende gennem hovedtelefonerne, højttaleren bliver slået fra.
- > Hvis du vil høre over højttalerne igen, skal du tage hovedtelefon stikket ud af hovedtelefonstikket på enheden.

EN

FR

IT

NL

NW

DK

PL

CZ

SK

## 4.4 Generelle enheds-funktioner

### 4.4.1 Tænd for enheden

- > For at kunne garantere en god DAB+/FM modtagelse skal du trække antennen, der befinder sig på bagsiden af enheden, helt ud. Bemærk hertil også punkt 4.3.3.
- > Forbered først Viola 2 som 4.3.1 beskrevet under punkt 4.3.2 til drift.
- > Ved at trykke på tasten **On/Off** tænder du for Viola 2.



Efter første tænding udfører enheden automatisk en komplet søgning i DAB-mode. Under søgningen viser display oplysningen fremskridtet såvel som antallet af fundne digitalradio-kanaler. Efter endt søgning bliver det første DAB+ program afspillet.

## 4.4.2 Sluk for enheden

### I strømdrift:

- > Ved at trykke kort på tasten **On/Off** kan du sætte enheden i standby-mode. På skærmen vises kort henvisningen **[standby]**. Dato og klokkeslæt vises på displayet. Displayets lysstyrke i standby-mode kan du ændre som beskrevet under punkt 8.2.

### I batteridrift:

- > I batteridrift kan du trykke på tasten **On/Off** for at sætte den i udvidet standby-mode. Herefter er der ingen visning af dato og klokkeslæt.

## 4.4.3 Indstilling af lydstyrke

- > Indstil lydstyrken med drejeknappen **vol +/-**. Den indstillede lydstyrke bliver vist på displayet ved hjælp af et bjælke-diagram. Bemærk også punkt 4.3.4 til drift med tilsluttede hovedtelefoner. For at skru op for lydstyrken skal knappen drejes til højre, for at skru ned til venstre.

EN

FR

IT

NL

NW

DK

PL

CZ

SK

#### 4.4.4 Hent display-visning

- > Tryk kort på tasten **info/menu** for at skifte mellem de tilgængelige visningsmuligheder:

I **DAB+** drift:

**[Kontinuerlig tekst]** (gennemløbende tekst med yderligere informationer, som senderen kan levere), **[signalstyrke]**, **[programtype]**, **[ensemble]**, **[frekvens]** **[signalkvalitet]** , **[Bitrate og Codec]**, **[tid]** og **[dato]**

**IFM**-drift (er den valgte funktion kendetegnet med et “\*“):

**[Radiotekst]** (hvis udsendt), **[programtype]** (PTY), **[Ps]** (program service navn hhv. sender navn eller frekvens), [lydinformationer], **[tid]** og **[dato]**.

- > Tryk på tasten **info/menu** for at forlade indstillingen igen og komme tilbage til afspilningsvisning.

#### 4.4.5 Skifte DAB+/FM-mode

- > Med tasten **DAB/FM** kan der skiftes mellem **DAB+** (digital radio) og **FM**.

### 5 Menubetjening

Over menuen kommer du til alle funktioner og indstillinger på Viola 2. Menu-navigation sker med tasterne **info/menu**, **tune +/-** og **enter**.

Menuen er opdelt i undermenuer og indeholder alt efter mode type (DAB+ eller FM) forskellige menupunkter hhv. aktiverbare funktioner. For at åbne menuen, skal du bare holde tasten **info/menu** trykket i kort tid. For at skifte i undermenuer, tryk først på tasten **tune +** eller **tune -**, for at vise en undermenu og tryk derefter på tasten **enter**, for at gå ind i undermenuen. En stjerne (\*) markerer det nuværende valg.



For at lukke menuen: Tryk flere gange tast **info/menu** (alt efter, i hvilken undermenu du befinder dig) indtil det nuværende radioprogram vises igen.

EN

FR

IT

NL

NW

DK

PL

CZ

SK



Indstillinger bliver først gemt ved at trykke på tast **Enter**. Hvis tasten **info/menu** trykkes, bliver indstillingerne ikke taget over og gemt (tasten **info/menu** overtager her funktionen af en “tilbage”-tast).



Funktioner og taster der skal trykkes bliver i denne betjeningsvejledning vist i **fed skrift**. Displayvisninger i **[kantede parenteser]**.



Nogle tekstvisninger (f.eks. menupunkter og kanal informationer) er eventuelt for lange til at kunne vises på displayet. Disse vises efter kort tid som kontinuerlig tekst.

## 6 DAB+ (digital radio)-funktion

### 6.1 Hvad er DAB+

DAB+ er et nyt digitalt format, der gør det muligt for dig at høre krystalklar lyd uden støj. Anderledes end hos oprindelige analog-radiosendere bliver der ved DAB+ fra flere sendere sendt på en og samme frekvens. Dette kalder man Ensemble eller multipleks. Et Ensemble sammensættes af radiostationen såvel som af flere servicekomponenter eller datatjenester, der individuelt sendes fra radiostationerne. Oplysninger f.eks. under [www.digitalradio.de](http://www.digitalradio.de) eller [www.digitalradio.ch](http://www.digitalradio.ch).

#### 6.1.1 Datakomprimering

Digital radio gør brug af egenskaberne fra den menneskelige hørelse. Det menneskelige øre opfatter ikke lyde, der ligger under en bestemt minimums-lydstyrke. Data, der befinder sig under det såkaldte trin for hørelse kan altså filtreres fra. Dette kan lade sig gøre, da i en digital datastrøm til enhver informationsenhed også den dertilhørende relative lydstyrke til andre enheder er gemt. I et lydsignal overdøves ydermere de svagere dele af de højere lyde ved en bestemt grænseværdi. Alle lydinformationer i et musikstykke der falder under den såkaldte høretærskel, kan filtreres fra det signal

EN

FR

IT

NL

NW

DK

PL

CZ

SK

der skal overføres. Dette fører til datareduktion af den datastrøm, der skal overføres, uden en mærkbar klangforskel for lytteren (HE AAC v2- metoden som en supplerende kodningsmetode for DAB+).

### **6.1.2 Audio stream**

Audio-Stream er kontinuerlige datastrømme på Digital Radio, der indeholder MPEG 1 audio layer 2 rammer og repræsenterer dermed akustiske oplysninger. Således kan almindelige radioprogrammer overføres og lyttes til på modtagerens side. Digital Radio giver dig ikke kun radio i udmærket lyd kvalitet men yderligere informationer. Disse kan henvise til det løbende program eller være uafhængige deraf (f.eks. nyheder, vejr, trafik, tips).



## 6.2 DAB+ (digital radio) modtagelse

> Tryk på tasten **DAB+/FM** indtil **[DAB]** vises på displayet.



Når DAB+ startes første gang fuldføres en fuldstændig kanalsøgning. Efter endt søgning bliver stationerne vist i alfanumerisk rækkefølge.

### 6.2.1 Udfør fuldstændig kanalsøgning



Den automatiske søgning **komplet søgning** scanner alle DAB+ Bånd III - kanaler og finder således alle stationer, der udstråles i modtagelsesområdet.



Efter endt søgning bliver stationerne vist i alfanumerisk rækkefølge.

> For at foretage en komplet søgning, skal du åbne menuen ved at holde tasten **Info/menu** trykket og vælg med tasterne **tune +/-** og **enter** menupunktet **[komplet søgning]**.

EN

FR

IT

NL

NW

DK

PL

CZ

SK

> På displayet dukker **[søgning]** op.



Under søgningen bliver en fremskridtsbjælke og antallet af fundne sendere vist.



Hvis der ikke findes nogen station, kontroller teleskopantennen og skift i givet fald opstillingssted (punkt 4.3.3/2.2.1).

## 6.2.2 Vælg station

> For at vælge en **DAB+** -station, skal du trykke på tasterne **tune +** eller **tune -** og bekræfte stationsvalget med **enter**.

## 6.2.3 Signalstyrke

> Tryk kort flere gange på tasten **info/menu**, indtil signalstyrken på displayet vises ved hjælp af et bjælke diagram.



Nuværende signalstyrke

Mindste signalstyrke



Stationer, hvis signalstyrke ligger under den nødvendige mindste signalstyrke, sender den ikke tilstrækkeligt signal. Ret teleskopantennen ud i givet fald som beskrevet under punkt 4.3.3.

## 6.2.4 Indstil manuelt

Dette menupunkt er til kontrol af modtagelseskanaler og kan bruges til justering af antennen.

- > Hold tasten **info/menu** trykket og vælg med tasterne **tune +** eller **tune -** punktet **[indstille manuelt]** og tryk på tasten **enter**.
- > Vælg med tasterne **tune +** eller **tune -** og **enter** en kanal (5A til 13F). På displayet vises nu dennes signalstyrke. Hvis en kanal modtager et DAB+ signal, vises ensemble-navnet på stationen.



Stationer, hvis signalstyrke ligger under den nødvendige mindste signalstyrke, sender den ikke tilstrækkeligt signal.

EN

FR

IT

NL

NW

DK

PL

CZ

SK

## 6.2.5 Lydstyrke tilpasning (DRC)

Med menupunktet lydstyrke-tilpasning bliver kompressionshastigheden der udligner dynamiske svingninger og dermed indgående lydstyrke-variationer indstillet

- > Hold tasten **Info/menu** trykket og vælg med tasterne **tune +** eller **tune -** punktet **[lydstyrke-tilpasning]** og tryk på tasten **enter**.
- > Vælg med **tune +** eller **tune -** kompressionshastigheden:
  - DRC høj** - Høj kompression
  - DRC lav** - Lav kompression
  - DRC fra** - Kompression slukket.
- > Bekræft ved at trykke på tasten **Enter**.

## 6.2.6 Slette inaktiv kanal

Dette menupunkt tjener til at fjerne gamle kanaler og kanaler der ikke længere kan opfanges fra kanallisten.

- > Hold tasten **info/menu** trykket og vælg med tasterne **tune +** eller **tune -** muligheden **[slette inaktive stationer]**.
- > Tryk på tasten **Enter**.

Forespørgslen **[tøm?]**, om de inaktive stationer skal slettes.

- > Vælg med **tune +** eller **tune -** muligheden **[ja]** og bekræft ved at trykke på tasten **enter**.

## 7 FM-drift

### 7.1 Tænd for FM-radiodrift

- > Skift ved at trykke på tasten **DAB/FM** til FM-mode.
- > På displayet **vises [FM]**.



Når du tænder første gang er frekvensen indstillet på 87,5 MHz.

EN

FR

IT

NL

NW

DK

PL

CZ

SK



Hvis du allerede har indstillet en kanal eller gemt den, spiller radioen den sidst indstillede kanal.



Ved RDS-stationer vises stationsnavnet.



For at forbedre modtagelsen, ret teleskopantennen ud (punkt 4.3.3). FM-modtagelse med RDS-informationer

RDS er en procedure til overførsel af ekstra informationer over FM-senderen. Radiostationer med RDS sender f.eks. deres stationsnavn eller programtype. Dette vises på displayet. Enheden kan vise RDS-informationer **RT** (radiotekst), **PS** (stationsnavn), **PTY** (programtype).

## 7.2 Automatisk stationssøgning

- > Hold tasterne **tune +** eller **tune -** trykket længere (2 til 3 sek.) for automatisk at søge den næste station med tilstrækkeligt signal.



Hvis der findes en FM-station med tilstrækkeligt stærkt signal, standser søgningen og stationen spilles. Hvis en RDS-sender modtages dukker stationsnavnet og i givet fald radioteksten op.



Til indstilling af svagere stationer skal du venligst anvende den manuelle stationsøgning.

### 7.3 Manuel stationsøgning

> Tryk flere gange kort på tasterne **tune +** eller **tune -** for at indstille den ønskede station, hhv. frekvensen.



Displayet viser frekvensen i trin på 0,05 MHz.

EN

FR

IT

NL

NW

**DK**

PL

CZ

SK

## 7.4 Søgning-indstilling

I dette menupunkt kan søgnings-følsomheden indstilles.

- > Hold tasten **info/menu** trykket og vælg med tasterne **tune +** eller **tune -** punktet **[søgning-indstilling]**. Tryk på tasten **Enter**.
- > Vælg om søgningen kun skal standse ved stærke stationer **[kun stærke stationer]** eller ved alle stationer (også ved svage stationer) **[alle stationer]**.



Ved indstillingen **alle stationer** standser den automatiske søgning ved enhver tilgængelig station. Det kan medføre at svage stationer afspilles med støj. Ved første idrifttagelse eller efter udføring af fabriksindstillinger er menupunktet **[kun stærke stationer]** præinstalleret.



## 7.5 Lyd-indstilling

- > Hold tasten **info/menu** trykket og vælg med tasterne **tune +** eller **tune -** punktet **[audio-indstilling]**.
- > Tryk på tasten **Enter**.
- > Vælg med **tune +** eller **tune -** punktet **[stereo mulig]** eller **[kun mono]**, for at afspille i stereo (kun tilgængelig over hovedtelefoner) eller kun i mono-lyd ved svag FM-modtagelse.
- > Bekræft ved at trykke på tasten **Enter**.

EN

FR

IT

NL

NW

DK

PL

CZ

SK

## 8 Systemindstillinger

Alle indstillinger beskrevet under dette punkt gælder såvel i DAB+, som også i FM-drift.

### 8.1 Klokkelæt- og datoindstillinger

#### 8.1.1 Indstil tid/dato manuelt

Alt efter indstilling af tidsopdatering (punkt 8.1.2), skal klokkeslæt og dato indstilles manuelt.

- > Hold tasten **info/menu** trykket og vælg med tasterne **tune +** eller **tune -** punktet **[system]**.
- > Tryk på tasten **Enter**.
- > Vælg med tasterne **tune +** eller **tune -** punktet **[klokkelæt]** og tryk på **enter**.
- > Vælg med tasterne **tune +** eller **tune -** punktet **[indstille tid/dato]** og tryk **enter**.

- > De første tal (timer) på klokkeslættet blinker og kan ændres med tasterne **tune +** eller **tune -**.  
Tasten **tune +** forhøjer værdien, og tasten **tune -** sænker værdien.
- > Tryk for at overtage indstillingen tasten **Enter**.
- > Derefter blinker de næste tal (minutter) på klokkeslættet og kan ligeledes ændres som før beskrevet.
- > Tryk efter hver indstilling tasten **Enter**, for at springe til næste indstilling.
- > Gå frem som beskrevet før ved datoindstilling.
- > Efter at alle indstillinger er foretaget og tasten **Enter** blev trykket sidste gang, dukker **[klokkeslæt gemt]** op på displayet.

## 8.1.2 Tidsopdatering

I denne undermenu kan du lægge fast, om tidsopdatering automatisk skal ske over DAB+ eller FM eller om du vil indgive den manuelt (punkt 8.1.1).

- > Hold tasten **info/menu** trykket og vælg med tasterne **tune +** eller **tune -** punktet **[system]**.
- > Tryk på tasten **Enter**.
- > Vælg med tasterne **tune +** eller **tune -** punktet **[klokkeslæt]** og tryk på **enter**.
- > Vælg med tasterne **tune +** eller **tune -** muligheden **[autom. opdatering]** og tryk på **enter**.

- > Vælg med tasterne **tune +** eller **tune -** og **enter** følgende muligheder:
  - [Opdater alle]** (opdatering over DAB+ og FM)
  - [opdatering via DAB]** (opdatering kun over DAB+)
  - [opdatering via FM]** (opdatering kun over FM)
  - [ingen opdatering]** (klokkeslæt/dato skal indgives manuelt, se punkt 8.1.1).

### 8.1.3 Indstil tidsformat

I undermenuen af **12/24 timer.** kan du aktivere 12 eller 24 timers format.

- > Vælg i undermenuen **system > klokkeslæt** muligheden **[indstil 12/24 timer].**
- > Tryk på tasten **Enter.**
- > Vælg med tasterne **tune +** eller **tune -** en af følgende muligheder:
  - [indstil 24 timer]**
  - [indstil 12 timer]**

EN

FR

IT

NL

NW

DK

PL

CZ

SK

- > Tryk for at vælge på **Enter**.

#### 8.1.4 Indstil datoformat

I undermenuen **datoformat**. kan du fastlægge format til visning af dato.

- > Vælg i undermenuen **system > klokkeslæt** muligheden **[indstil datoformat]**.
- > Tryk på tasten **Enter**.
- > Vælg med tasterne **tune +** eller **tune -** en af følgende muligheder:  
**[DD-MM-ÅÅÅÅ]** (dag, måned, år)  
**[MM-DD-ÅÅÅÅ]**(måned, dag, år)
- > Tryk for at vælge på **Enter**.

## 8.2 Display-lysstyrke

Du kan indstille display-lysstyrken såvel for drift som for standby.

- > Hold tasten **info/menu** trykket og vælg med tasterne **tune +** eller **tune -** punktet **[system]**.
- > Tryk på tasten **Enter**.
- > Vælg med tasterne **tune +** eller **tune -** punktet **[belysning]** og tryk på **enter**.
- > Vælg med tasterne **tune +** eller **tune -** og derefter ved at trykke på tasten **enter** en af følgende funktioner:

**[Drift]** regulerer lysstyrken i normal tændt tilstand. Her kan du vælge mellem lysstyrkeniveauerne **[høj]**, **[mellem]**, **[lav]** og **[Off]**. Vælg med tasterne **tune +** eller **tune -** et lysstyrke-niveau og tryk på tasten **enter** for at gemme det.

EN

FR

IT

NL

NW

DK

PL

CZ

SK

**[Standby]** regulerer lysstyrken i standby-mode. Du kan her vælge mellem lysstyrke-niveauerne **[lav]** og **[Off]**. Vælg med tasterne **tune +** eller **tune -** et lysstyrke-niveau og tryk på tasten **enter** for at gemme det.

### 8.3 Sprog

- > Hold tasten **info/menu** trykket og vælg med tasterne **tune +** eller **tune -** punktet **[system]**.
- > Tryk på tasten **Enter**.
- > Vælg med tasterne **tune +** eller **tune -** indgivelsen **[sprog]** og tryk på **enter**.
- > Vælg med tasterne **tune +** eller **tune -** et af de tilgængelige sprog og bekræft udvalget ved at trykke på tasten **enter**.



## 8.4 Fabriksindstilling

Hvis du skifter placering af enheden, f.eks. ved flytning kan de gemte stationer muligvis ikke længere modtages. Med nulstilling til **fabriksindstillinger** kan du i dette tilfælde slette alle gemte stationer, for derefter at starte en ny stationsøgning.

- > Hold tasten **info/menu** trykket og vælg med tasterne **tune +** eller **tune -** punktet **[system]**.
- > Tryk på tasten **Enter**.
- > Vælg med tasterne **tune +** eller **tune -** punktet **[fabriksindstilling]** og tryk på **enter**.
- > Vælg med tasterne **tune +** eller **tune -** for at udføre nulstilling til fabriksindstilling **[ja]** og tryk på tasten **enter**.

Alle før gemte stationer og indstillinger bliver slettet. Enheden er nu i leveringstilstand.

EN

FR

IT

NL

NW

DK

PL

CZ

SK







- > På displayet dukker **[nystart...]** op og enheden er i standby. Efter tænding udfører digitalradio automatisk en komplet søgning i DAB-mode. Under søgningen viser display oplysningen fremskridtet såvel som antallet af fundne digitalradio-kanaler. Efter endt søgning bliver det første DAB+ program afspillet.

## 8.5 SW-version

Under SW-version kan du se den installerede SW-version.

- > Hold tasten **info/menu** trykket og vælg med tasterne **tune +** eller **tune -** punktet **[system]**.
- > Tryk på tasten **Enter**.
- > Vælg med tasterne **tune +** eller **tune -** punktet **[SW-version]** og tryk på **enter**.
- > Den installerede SW-version vises.

## 9 Rengøring

-  For at undgå risiko for elektrisk stød må du ikke rengøre enheden med en våd klud eller gøre den ren under rindende vand. Træk strømsstikket ud og sluk for enheden inden rengøring!
-  Du må ikke anvende skuresvampe, skurepulver og opløsningsmidler som alkohol eller benzin.
-  Brug ingen af følgende substanser: Saltvand, insekticider, klor eller syreholdige opløsningsmidler (salmiak).
-  Rengør kabinettet med en blød klud fugtet med vand. Brug ikke alkohol, fortynder osv, de kan beskadige enhedens overflade.
-  Rengør kun displayet med en blød bomuldsklud. Anvend i givet fald en bomuldsklud med lidt ikke-alkalisk, fortyndet sæbevand på vand- eller alkoholbasis.
-  Gnid blødt over overfladen med bomuldskluden.

EN

FR

IT

NL

NW

DK

PL

CZ

SK

## 10 Fejlfinding

Hvis enheden ikke fungerer som den skal, skal du kontrollere ved hjælp af følgende tabel.

| Symptom                             | Mulig årsag/afhjælpning   |
|-------------------------------------|---|
| Enheden kan ikke tændes.            | Enheden får ikke strøm. Slut strømdelen rigtig til stikket og på enheden. Brug nye batterier og overhold polariteten. |
| Man kan ikke høre en lyd.           | Skru op for lydstyrken.   |
| Displayet tændes ikke.              | Adskil enheden fra strømnettet/ tag batterierne ud ganske kort og forsyn igen enheden med strøm.                      |
| Modtagelsen over DAB+/FM er dårlig. | Træk antennen helt ud. Skift antennens eller Viola 2's position.  |

| <b>Symptom</b>                | <b>Mulig årsag/afhjælpning</b>   |
|-------------------------------|--|
| Man kan ikke betjene enheden. | Adskil enheden fra strømnettet/ tag batterierne ud ganske kort og forsyn igen enheden med strøm. |
| Display belysningen flimrer   | Batterispændingen er for lav. Udskift batterierne eller slut strømforsyningen til.               |

Hvis du ikke kan fjerne fejlen efter de beskrevne tjek, skal du tage kontakt til den tekniske hotline.

EN

FR

IT

NL

NW

DK

PL

CZ

SK

## 11 Tekniske data / producentens anvisninger

Forbeholdt tekniske ændringer og fejl.

|                        |  |
|------------------------|--|
| Modtagelses muligheder | DAB/DAB+, FM   |
| Strømforsyning         | AC Input: 100-240V, 50/60Hz<br>DC Output: 6V, 1A<br>Batteri: 4 x AA 1,5V |
| Arbejdstemperatur      | 0 - 45°C   |
| Frekvenser             | FM: 87,5-108MHz<br>DAB/DAB+: Bånd III 174-240MHz                         |
| Audio udgangskapacitet | 1W RMS   |
| Vægt                   | 334g (uden batterier)  |
| Dimensioner (bxhxd)    | 155 mm x 90 mm x 45 mm   |

# Instrukcja obsługi

## VIOLA 2

Przenośne radio DAB+/FM



**TechniSat**

EN

FR

IT

NL

NW

DK

PL

CZ

SK

## Spis treści

|          |   |            |
|----------|---|------------|
| <b>1</b> | <b>Ilustracje .....</b>                         | <b>380</b> |
| 1.1      | Widok z tyłu.....                               | 382        |
| <b>2</b> | <b>Wstęp .....</b>                              | <b>383</b> |
| 2.1      | Grupa docelowa instrukcji obsługi.....          | 383        |
| 2.1.1    | Zastosowanie zgodne z przeznaczeniem.....       | 383        |
| 2.2      | Ważne wskazówki.....                            | 383        |
| 2.2.1    | Bezpieczeństwo.....                             | 385        |
| 2.2.2    | Utylizacja .....                                | 392        |
| 2.2.3    | Informacje prawne .....                         | 396        |
| 2.2.4    | Wskazówki serwisowe .....                       | 398        |
| <b>3</b> | <b>Ustawianie urządzenia .....</b>              | <b>400</b> |
| <b>4</b> | <b>Opis urządzenia Viola 2 .....</b>            | <b>403</b> |
| 4.1      | Zakres dostawy .....                            | 403        |
| 4.2      | Szczególne zalety użytkowe modelu Viola 2 ..... | 403        |



|          |  |            |
|----------|--|------------|
| 4.3      | Przygotowanie Viola 2 do eksploatacji..... | 404        |
| 4.3.1    | Wkładanie baterii.....                     | 404        |
| 4.3.2    | Podłączanie zasilacza.....                 | 405        |
| 4.3.3    | Ustawianie anteny teleskopowej.....        | 406        |
| 4.3.4    | Korzystanie ze słuchawek .....             | 407        |
| 4.4      | Ogólne funkcje urządzenia.....             | 408        |
| 4.4.1    | Włącz urządzenie.....                      | 408        |
| 4.4.2    | Wyłączanie urządzenia.....                 | 409        |
| 4.4.3    | Ustawianie głośności .....                 | 409        |
| 4.4.4    | Wyświetlanie komunikatów na ekranie .....  | 410        |
| 4.4.5    | Przełączanie trybu DAB+/UKF .....          | 411        |
| <b>5</b> | <b>Obsługa menu .....</b>                  | <b>411</b> |
| <b>6</b> | <b>Funkcja DAB+ (Digital Radio).....</b>   | <b>413</b> |
| 6.1      | Czym jest DAB+ .....                       | 413        |
| 6.1.1    | Kompresja danych.....                      | 413        |
| 6.1.2    | Strumień Audio .....                       | 414        |
| 6.2      | Odbiór DAB+ (Digital Radio).....           | 415        |

EN

FR

IT

NL

NW

DK

PL

CZ

SK

|          |   |            |
|----------|---|------------|
| 6.2.1    | Pełne wyszukiwanie stacji radiowych ..... | 415        |
| 6.2.2    | Wybór stacji radiowej .....               | 416        |
| 6.2.3    | Siła sygnału .....                        | 416        |
| 6.2.4    | Ręczne ustawianie.....                    | 417        |
| 6.2.5    | Dostosowanie głośności (DRC) .....        | 418        |
| 6.2.6    | Usuwanie nieaktywnych stacji .....        | 418        |
| <b>7</b> | <b>Tryb FM.....</b>                       | <b>419</b> |
| 7.1      | Uruchamianie trybu FM.....                | 419        |
| 7.2      | Automatyczne wyszukiwanie stacji .....    | 420        |
| 7.3      | Ręczne wyszukiwanie stacji .....          | 421        |
| 7.4      | Ustawienia wyszukiwania.....              | 422        |
| 7.5      | Ustawienia audio.....                     | 423        |
| <b>8</b> | <b>Ustawienia systemowe.....</b>          | <b>424</b> |
| 8.1      | Ustawienia godziny i daty.....            | 424        |
| 8.1.1    | Ręczne ustawianie godziny/daty .....      | 424        |
| 8.1.2    | Aktualizacja czasu.....                   | 426        |
| 8.1.3    | Ustawianie formatu czasu .....            | 427        |

|           |  |            |
|-----------|--|------------|
| 8.1.4     | Ustawianie formatu daty.....                       | 428        |
| 8.2       | Jasność ekranu .....                               | 429        |
| 8.3       | Wersja językowa.....                               | 430        |
| 8.4       | Ustawienia fabryczne.....                          | 431        |
| 8.5       | Wersja oprogramowania.....                         | 432        |
| <b>9</b>  | <b>Czyszczenie.....</b>                            | <b>433</b> |
| <b>10</b> | <b>Usuwanie usterek.....</b>                       | <b>434</b> |
| <b>11</b> | <b>Dane techniczne / Wskazówki producenta.....</b> | <b>436</b> |

EN

FR

IT

NL

NW

DK

**PL**

CZ

SK

## 1 Ilustracje

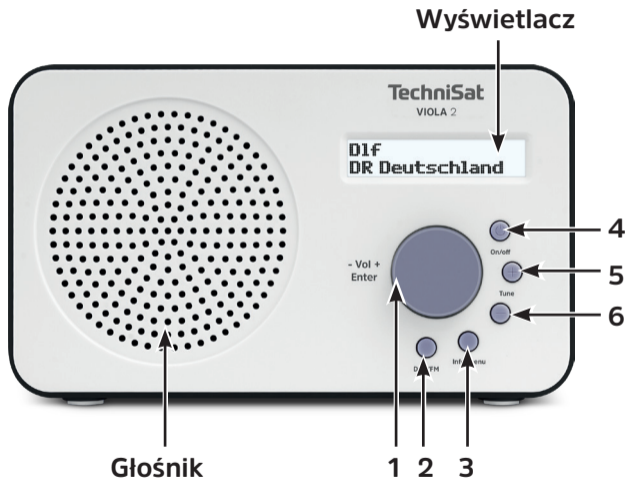

- 1 **Głośność +/-** (obrót)/**Enter** (naciśnięcie)
- 2 **DAB/FM** Przycisk zmiany trybu pracy
- 3 **Info/Menu** do zmiany trybu wyświetlacza/wywołanie menu głównego
- 4 **Włączanie/wyłączanie** (tryb czuwania)
- 5 **Tune +** Zwiększanie wartości/wybór menu
- 6 **Tune-** Zmniejszanie wartości/wybór menu

EN

FR

IT

NL

NW

DK

PL

CZ

SK

## 1.1 Widok z tyłu

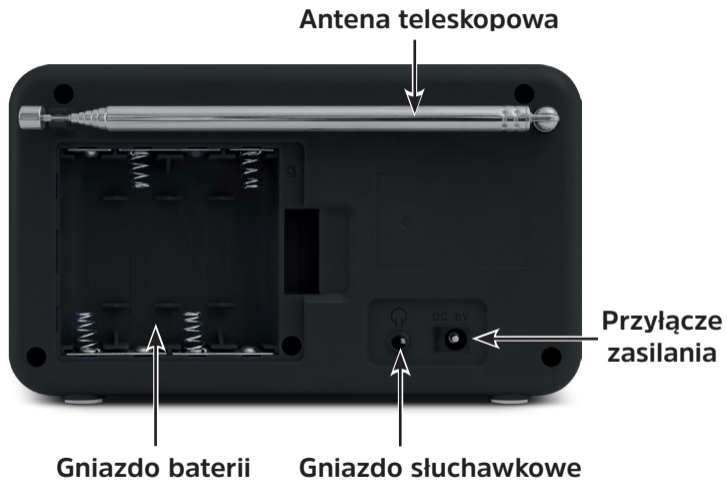

## **2 Wstęp**

Instrukcja obsługi zawiera informacje umożliwiające zapewnienie bezpieczeństwa eksploatacji odbiornika radiowego DIGITRADIO, zwanego dalej także urządzeniem, oraz jego zastosowanie zgodne z przeznaczeniem.

### **2.1 Grupa docelowa instrukcji obsługi**

Instrukcja obsługi jest skierowana do wszystkich osób ustawiających, obsługujących, czyszczących oraz utylizujących urządzenie.

#### **2.1.1 Zastosowanie zgodne z przeznaczeniem**

Urządzenie jest przeznaczone do odbioru stacji radiowych DAB+/FM. Urządzenie jest przeznaczone do użytku prywatnego i nie jest przystosowane do eksploatacji przemysłowej ani komercyjnej.

### **2.2 Ważne wskazówki**

Przestrzegaj zamieszczonych poniżej wskazówek w celu uniknięcia wszelkich niebezpieczeństw, uszkodzeń urządzenia oraz zagrożeń dla środowiska naturalnego.

EN

FR

IT

NL

NW

DK

PL

CZ

SK

Dokładnie przeczytaj wszystkie wskazówki dotyczące bezpieczeństwa i zachowaj je na wypadek ew. późniejszych pytań. Zawsze stosuj się do wszystkich ostrzeżeń i wskazówek zawartych w poniższej instrukcji obsługi oraz zamieszczonych z tyłu urządzenia.



Uwaga – to słowo oznacza ważną wskazówkę, której przestrzeganie jest koniecznie niezbędne w celu uniknięcia uszkodzenia urządzenia, utraty / niewłaściwego wykorzystania danych lub niezamierzonego uruchomienia.



Wskazówka – to słowo oznacza wskazówkę dotyczącą opisywanej funkcji, funkcji powiązanych lub innych ważnych funkcji wraz z odniesieniem do odpowiedniego punktu instrukcji obsługi.



## 2.2.1 Bezpieczeństwo

W celu zapewnienia bezpieczeństwa użytkownika przed rozpoczęciem eksploatacji Viola 2 konieczne jest dokładne zapoznanie się ze wszystkimi zaleceniami dotyczącymi bezpieczeństwa. Producent nie ponosi żadnej odpowiedzialności za uszkodzenia wynikające z nieprawidłowej obsługi i nieprzestrzegania treści zaleceń dotyczących bezpieczeństwa.



W żadnym wypadku nie otwieraj urządzenia!  
Dotknięcie elementów pozostających pod napięciem grozi śmiercią!



Ewentualnie konieczne manipulacje mogą być przeprowadzane wyłącznie przez przeszkolony personel.



Urządzenie może być eksploatowane wyłącznie w umiarkowanym klimacie.





Nie włączaj urządzenia od razu po wniesieniu go do ciepłego pomieszczenia, jeśli transportowane było przez dłuższy czas w niskiej temperaturze. Zaczekaj, aż urządzenie osiągnie temperaturę otoczenia.



Nie dopuszczaj do zachlapania urządzenia wodą. W przypadku kontaktu urządzenia z wodą natychmiast je wyłącz i skontaktuj się z serwisem.



Nie poddawaj urządzenia działaniu wysokich temperatur, które mogłyby je nagrzać powyżej normalnej temperatury eksploatacji.



W trakcie burzy z wyładowaniami atmosferycznymi odłącz wtyczkę od gniazda zasilania. Przepięcie może uszkodzić urządzenie.



W przypadku widocznego uszkodzenia urządzenia, pojawienia się nietypowego zapachu lub dymu, poważnej usterki lub uszkodzenia obudowy natychmiast wyłącz urządzenie i skontaktuj się z serwisem.



Zasilacz urządzenia można podłączać wyłącznie do napięcia 100 V–240 V~, 50/60 Hz.



W żadnym wypadku nie próbuj zasilać urządzenia ze źródła o innych parametrach.



Zasilacz można podłączyć dopiero po prawidłowej instalacji.



W przypadku awarii zasilacza lub urządzenia, jego uruchamianie jest zabronione.



W trakcie odłączania przewodu zasilania od gniazda, zawsze przytrzymuj wtyczkę i nigdy nie pociągaj za przewód.

EN

FR

IT

NL

NW

DK

PL

CZ

SK



Nie uruchamiaj urządzenia w pobliżu wanien, basenów ani wylotów wody powodujących jej rozpryskiwanie.



W żadnym wypadku nie dokonuj prób naprawy urządzenia we własnym zakresie. W przypadku uszkodzenia zawsze kontaktuj się z serwisem producenta.



Obce obiekty, np. igły, monety itp. nie mogą przedostać się do wnętrza urządzenia. Nie dotykaj styków metalowymi przedmiotami ani palcami. Może to spowodować zwarcia.



Nie stawiaj na urządzeniu źródeł otwartego ognia, np. świec.



Nie dopuszczaj do obsługi urządzenia przez dzieci pozbawione opieki.



W trybie czuwania/po wyłączeniu urządzenie nadal pozostaje podłączone do sieci zasilania. Gdy urządzenie nie będzie używane przez dłuższy czas, odłącz wtyczkę zasilania. Pociągaj za wtyczkę, nigdy za przewód.



W trakcie odsłuchu muzyki lub radia nie stosuj wysokiej głośności. Może to spowodować trwałe uszkodzenie słuchu.



Urządzenie nie jest przystosowane do obsługi przez osoby (włącznie z dziećmi) o obniżonej sprawności psychomotorycznej lub nieposiadające odpowiedniego doświadczenia oraz/lub wiedzy. Nie dotyczy to przypadków, kiedy osoby takie znajdują się pod nadzorem osoby odpowiedzialnej za ich bezpieczeństwo lub otrzymują wskazówki dotyczące wykorzystania urządzenia.



Konieczne jest dopełnienie obowiązku nadzoru nad dziećmi, w celu wykluczenia możliwości ich manipulowania przy urządzeniu.



Wszelkie modyfikacje urządzenia są zabronione.

EN

FR

IT

NL

NW

DK

PL

CZ

SK



Uszkodzone urządzenia lub elementy wyposażenia nie mogą być stosowane.

### **Obsługa baterii**



Dopilnuj, aby baterie nie dostały się w ręce dzieci. Dzieci są w stanie połknąć baterię. Może to spowodować poważne szkody na zdrowiu. W przypadku połknięcia baterii natychmiast skontaktuj się z lekarzem! Ze względów bezpieczeństwa baterie przechowuj tak, aby nigdy nie były one dostępne dla dzieci.



Urządzenie może być eksploatowane wyłącznie z zastosowaniem baterii odpowiedniego typu.



Nie wolno ładować zwykłych baterii. Baterii nie można też reaktywować na inne sposoby, demontować, ogrzewać ani wrzucać do otwartego ognia (niebezpieczeństwo wybuchu!).



Przed włożeniem baterii oczyść styki urządzenia.



Nieprawidłowe włożenie baterii może spowodować ich wybuch!



Wymieniaj na baterie odpowiedniego typu i o odpowiednim oznaczeniu.



Ostrożnie! Nie wystawiaj baterii na działanie ekstremalnych warunków.



Nie odkładaj ich na kaloryfery ani nie wystawiaj na działanie bezpośredniego światła słonecznego.



Dotknięcie nieszczelnych lub uszkodzonych baterii może spowodować oparzenia skóry. W takich przypadkach stosuj odpowiednie rękawice ochronne. Gniazdo akumulatora czyść suchą szmatką.



W przypadku, gdy urządzenie nie jest eksploatowane przez dłuższy okres czasu, wyjmij z niego baterie.

EN

FR

IT

NL

NW

DK

PL

CZ

SK

## 2.2.2 Utylizacja

Opakowanie urządzenia składa się wyłącznie z materiałów przydatnych do ponownego wykorzystania. Materiały te należy odpowiednio posortować celem ponownego wykorzystania. Po zakończeniu okresu eksploatacji, produkt nie może zostać wyrzucony do odpadów gospodarczych. Należy go oddać do punktu utylizacji zużytych urządzeń elektrycznych i elektronicznych.

Zalecenie to wynika także z umieszczonego na urządzeniu symbolu , treści instrukcji obsługi lub opakowania.

Zastosowane materiały są przydatne do ponownego wykorzystania zgodnie z ich oznaczeniami.

Dzięki utylizacji, ponownemu wykorzystaniu materiałów i innym formom ponownego wykorzystania zużytych urządzeń ich użytkownik wnosi ważny wkład w ochronę środowiska naturalnego.



Skontaktuj się z lokalnym urzędem ds. ochrony środowiska naturalnego w celu uzyskania



informacji o punkcie utylizacji materiałów. Należy dopilnować, by zużyte akumulatory/ baterie oraz złom elektroniczny nie były wyrzucane z odpadami domowymi, ale usuwane we właściwy sposób (zwrot do miejsca zakupu, dostarczenie do punktu zbiórki odpadów specjalnych).



Baterie i akumulatory mogą zawierać substancje toksyczne szkodliwe dla zdrowia i dla środowiska naturalnego. Baterie/akumulatory podlegają zapisom dyrektywy europejskiej 2006/66/WE. Nie można wyrzucać ich wraz z odpadami gospodarczymi.



### **Wskazówki dotyczące utylizacji:**

Utylizacja opakowania:

Nowe urządzenie jest przesyłane do klienta w chroniącym je opakowaniu. Wszystkie zastosowane materiały są przyjazne dla środowiska naturalnego i przeznaczone do ponownego wykorzystania. Prosimy o współpracę i utylizację

EN

FR

IT

NL

NW

DK

PL

CZ

SK

opakowania w sposób przyjazny dla środowiska naturalnego. Informacje dotyczące aktualnych metod utylizacji dostępne są u dealera lub w lokalnej jednostce utylizacji materiałów.



Niebezpieczeństwo uduszenia! Opakowanie i jego elementy nie mogą być przekazywane dzieciom. Folia i inne materiały opakowaniowe mogą spowodować uduszenie.

Utylizacja urządzenia:

Zużyte urządzenia nie są bezwartościowymi odpadami. Przyjazna dla środowiska naturalnego utylizacja umożliwia pozyskanie cennych surowców. Wszelkich informacji dotyczących przyjaznej dla środowiska naturalnego utylizacji urządzenia udzieli lokalna jednostka samorządowa lub miejska. Przed przekazaniem urządzenia do utylizacji konieczne jest wyjęcie znajdujących się w nim baterii/akumulatorów.



Urządzenie jest oznaczone zgodnie z dyrektywą 2012/19/EU dotyczącą utylizacji urządzeń elektrycznych i elektronicznych (WEEE). 



Po zakończeniu okresu eksploatacji, produkt nie może zostać wyrzucony do

odpadów gospodarczych. Należy go oddać do punktu utylizacji zużytych urządzeń elektrycznych i elektronicznych. Wskazuje na to symbol na produkcie, instrukcji użytkowania lub opakowaniu. Zastosowane materiały są przydatne do ponownego wykorzystania zgodnie z ich oznaczeniami. Dzięki utylizacji, ponownemu wykorzystaniu materiałów i innym formom ponownego wykorzystania zużytych urządzeń ich użytkownik wnosi ważny wkład w ochronę środowiska naturalnego.



Ważna wskazówka dotycząca utylizacji baterii/akumulatorów. Baterie/akumulatory mogą zawierać substancje toksyczne, szkodliwe dla środowiska naturalnego. Z tego względu utylizacja baterii/akumulatorów musi odbywać się zgodnie z obowiązującymi wymogami prawnymi. W żadnym wypadku nie wyrzucaj baterii/akumulatorów do normalnych odpadów komunalnych. Zużyte baterie/akumulatory mogą zostać przekazane do utylizacji sprzedawcy lub do specjalnego punktu utylizacji.

EN

FR

IT

NL

NW

DK

PL

CZ

SK

### 2.2.3 Informacje prawne



Firma TechniSat niniejszym deklaruje, że urządzenie radiowe typu Viola 2 odpowiada wymaganiom dyrektywy 2014/53/UE. Pełen tekst deklaracji zgodności z wymogami UE zamieszczono pod następującym adresem:

<http://konf.tsat.de/?ID=11765>



Firma TechniSat nie ponosi odpowiedzialności związanej z uszkodzeniem produktu w wyniku działania czynników zewnętrznych, zużycia lub nieprawidłowej obsługi, uruchomienia, modyfikacji lub wypadków.



Zmiany i błędy w druku zastrzeżone. Wydanie z 01/18  
Kopiowanie i powielanie możliwe tylko za zgodą wydawcy. Aktualna wersja instrukcji może zostać pobrana w formacie PDF z obszaru pobierania witryny internetowej firmy TechniSat [www.technisat.de](http://www.technisat.de).



VIOLA 2 oraz TechniSat to zastrzeżone znaki towarowe firmy

## **TechniSat Digital GmbH**

TechniPark

Julius-Saxler-Straße 3

D-54550 Daun/Eifel

[www.technisat.de](http://www.technisat.de)



EN

FR

IT

NL

NW

DK

PL

CZ

SK

## 2.2.4 Wskazówki serwisowe



Ten produkt został poddany kontroli jakości i jest objęty 24-miesięczną gwarancją począwszy od daty zakupu. Zachowaj rachunek będący dowodem zakupu. W przypadku roszczenia gwarancyjnego skontaktuj się ze sprzedawcą produktu.



Wskazówka!

W przypadku pytań związanych z urządzeniem albo wystąpienia jego usterek prosimy o kontakt z naszą linią serwisową dostępną:

od poniedziałku do piątku w godzinach  
od 8:00 do 20:00 pod numerem telefonu:  
03925/9220 1800.

W uzasadnionych przypadkach prosimy o przesłanie urządzenia na adres:

TechniSat Digital GmbH  
Service-Center  
Nordstr. 4a  
39418 Staßfurt

Nazwy wymienionych firm, instytucji oraz marek są znakami towarowymi lub zastrzeżonymi znakami firmowymi należącymi do odpowiednich podmiotów.

EN

FR

IT

NL

NW

DK

PL

CZ

SK

### 3 Ustawianie urządzenia

- > Ustaw urządzenie na stabilnym, bezpiecznym i poziomym podłożu. Zapewnij dobrą wentylację.



#### **Uwaga!**

- > Nie ustawiaj urządzenia na miękkim podłożu, takim jak dywan lub koc, ani w pobliżu firanek oraz zasłon. Może to spowodować zatkanie otworów wentylacyjnych. Może to zaburzyć konieczną cyrkulację powietrza. To z kolei może być przyczyną pożaru.
- > Nie ustawiaj urządzenia w pobliżu źródeł ciepła takich jak kaloryfery. Unikaj miejsc bezpośrednio nasłonecznionych oraz miejsc o bardzo dużym zapyleniu.



- > Miejsce ustawienia nie może znajdować się w pomieszczeniu o wysokiej wilgotności powietrza, takim jak np. kuchnia lub sauna. Opad kondensatu może spowodować uszkodzenie urządzenia. Urządzenie jest przeznaczone do eksploatacji w suchym pomieszczeniu oraz w umiarkowanym klimacie. Urządzenie nie może zostać zachlapane wodą.
- > Stopy urządzenia mogą w pewnych warunkach pozostawić kolorowe ślady na niektórych powierzchniach mebli. Zastosuj materiał ochrony pomiędzy urządzeniem a powierzchnią mebla.
- > Nie zbliżaj urządzenia Viola 2 do urządzeń wytwarzających silne pole magnetyczne.
- > Nie ustawiaj na urządzeniu żadnych ciężkich przedmiotów.
- > W przypadku przenoszenia urządzenia z otoczenia o niskiej temperaturze do otoczenia o wysokiej temperaturze dojść może do skroplenia się wilgoci w jego wnętrzu. W takiej sytuacji odczekaj ok. godzinę przed włączeniem urządzenia.
- > Przewód zasilania ulóż tak, aby nie spowodować zagrożenia potknięcia się.

- > Przewód sieciowy lub zasilacz muszą być zawsze łatwo dostępne i umożliwiać szybkie odłączenie urządzenia od zasilania elektrycznego!
- > Gniazdo zasilania powinno znajdować się w miarę możliwości w pobliżu urządzenia.
- > W celu podłączenia zasilania całkowicie wciśnij wtyczkę do gniazda zasilania.
- > Wykorzystaj odpowiednie, łatwo dostępne przyłącze zasilania i unikaj stosowania gniazd wielokrotnych.
- > Nie chwytaj wtyczki zasilania mokrymi rękami, ponieważ grozi to porażeniem prądem elektrycznym!
- > W przypadku pojawienia się usterek lub wydobywania się dymu z obudowy, natychmiast wyciągnij wtyczkę z gniazda zasilania!
- > Gdy urządzenie nie będzie stosowane przez dłuższy czas, np. przed rozpoczęciem długiej podróży, odłącz wtyczkę od zasilania.
- > Jeśli urządzenie nie jest eksploatowane przez dłuższy czas, wyjmij z niego baterie.

- > Zbyt wysoka głośność, szczególnie w przypadku stosowania słuchawek, może spowodować uszkodzenia słuchu.

## 4 Opis urządzenia Viola 2

### 4.1 Zakres dostawy

Przed uruchomieniem urządzenia sprawdź, czy przesyłka jest kompletna.

- 1 x Viola 2
- 1 x Zasilacz sieciowy
- 1 x Instrukcja obsługi

### 4.2 Szczególne zalety użytkowe modelu Viola 2

Urządzenie Viola 2 składa się z odbiornika DAB+/FM wyposażonego w następujące funkcje:

- Radio odbierające sygnał w paśmie FM 87,5–108 MHz (analogowy) oraz DAB+ 174,9–239,2 MHz (cyfrowy).
- Urządzenia jest wyposażone we wskaźnik czasu i daty.

EN

FR

IT

NL

NW

DK

PL

CZ

SK

## 4.3 Przygotowanie Viola 2 do eksploatacji

### 4.3.1 Wkładanie baterii

- > Otwórz gniazdo baterii z tyłu urządzenia, dociskając pokrywę gniazda baterii w kierunku wskazanym przez strzałkę. Następnie zdejmij pokrywę.
- > Włóż 4 baterie AA, uwzględniając ich polaryzację. Bieguny baterii są opisane na dnie gniazda baterii.
- > Nałóż pokrywę gniazda baterii na gniazdo i zatrzaśnij ją.



Słabe baterie wymieniaj odpowiednio wcześniej.

### 4.3.2 Podłączanie zasilacza

- > Podłącz wtyczkę oryginalnego zasilacza do gniazda z opisem **DC 6V** znajdującego się z tyłu radia Viola 2. Następnie podłącz zasilacz do gniazda elektrycznego.



Przed podłączeniem wtyczki do gniazda sprawdź, czy napięcie robocze zasilacza sieciowego jest zgodne z napięciem sieci zasilania.



Po pierwszym podłączeniu zasilania na wyświetlaczu pojawi się komunikat „**Willkommen zu Digital Radio**”. Następnie moduł DAB+ przeprowadzi wyszukiwanie stacji. Zastosuj się do wskazówki zamieszczonej w punkcie 4.4.1.

EN

FR

IT

NL

NW

DK

PL

CZ

SK

### 4.3.3 Ustawianie anteny teleskopowej

Liczba i jakość odbieranych stacji radiowych zależy od warunków odbioru w miejscu ustawienia. Antena teleskopowa umożliwia uzyskanie idealnego odbioru.

> Ustaw i wyciągnij antenę teleskopową.



Ważne jest precyzyjne ustawienie anteny teleskopowej, w szczególności w obszarach o słabym zasięgu DAB+. Strona internetowa „[www.digitalradio.de](http://www.digitalradio.de)” umożliwia szybką lokalizację najbliższego nadajnika radiowego.



Rozpocznij pierwsze wyszukiwanie przy oknie skierowanym w stronę nadajnika. Złe warunki atmosferyczne pogarszają jakość odbioru DAB+.



W trakcie odtwarzania stacji radiowej nie dotykaj anteny teleskopowej. Może to spowodować pogorszenie parametrów odbioru oraz zanikanie dźwięku.

## 4.3.4 Korzystanie ze słuchawek

### Uszkodzenia słuchu!

Korzystając ze słuchawek, nie słuchaj muzyki lub stacji radiowych ze zbyt silną głośnością. Może to spowodować trwale uszkodzenie słuchu. Przed wykorzystaniem słuchawek ustaw minimalną głośność odtwarzanego dźwięku.



Stosuj wyłącznie urządzenia z wtyczką typu jack 3,5 mm.

- > Podłącz wtyczkę słuchawek do **gniazda słuchawkowego** z tyłu urządzenia. Dźwięk odtwarzany będzie wyłącznie za pośrednictwem słuchawek a głośnik zostanie wyłączony.
- > Aby wznowić odtwarzanie z głośnika, należy wyjąć wtyczkę słuchawek z gniazda słuchawkowego urządzenia.

EN

FR

IT

NL

NW

DK

PL

CZ

SK

## 4.4 Ogólne funkcje urządzenia

### 4.4.1 Włącz urządzenie

- > W celu zagwarantowania dobrego odbioru stacji DAB+/FM całkowicie wyciągnij antenę znajdującą się z tyłu urządzenia. Uwzględnij treść punktu 4.3.3.
- > Przygotuj urządzenie Viola 2 do eksploatacji zgodnie z opisem zamieszczonym w punkcie 4.3.1 i 4.3.2.
- > Włącz Viola 2 poprzez naciśnięcie przycisku **On/Off**.



Po pierwszym włączeniu urządzenie przeprowadzi automatyczne wyszukiwanie w trybie DAB. Postęp wyszukiwania jest widoczny na ekranie, który zawiera także liczbę znalezionych cyfrowych stacji nadawczych. Po zakończeniu wyszukiwania urządzenie rozpocznie odtwarzanie pierwszej stacji radiowej.



## 4.4.2 Wylączenie urządzenia

### Zasilanie sieciowe:

- > Poprzez krótkie naciśnięcie przycisku **On/off** możliwe jest włączenie trybu czuwania urządzenia. Na ekranie na krótko pojawi się komunikat **[Standby]** [tryb czuwania]. Na wyświetlaczu pojawi się także data i godzina. Zmiana intensywności podświetlenia w trybie czuwania została opisana w punkcie 8.2.

### Przy zasilaniu bateryjnym:

- > Przy zasilaniu bateryjnym naciśnięcie przycisku **On/off** spowoduje przejście do rozszerzonego trybu czuwania. Data i godzina nie będą wyświetlane.

## 4.4.3 Ustawianie głośności

- > Głośność można regulować za pomocą pokrętła **Vol +/-**. Ustawiona głośność jest widoczna na wyświetlaczu w formie wskaźnika słupkowego. W przypadku korzystania ze słuchawek uwzględnij treść punktu 4.3.4. W celu zwiększenia głośności obróć pokrętło w prawo a w celu zmniejszenia w lewo.

EN

FR

IT

NL

NW

DK

PL

CZ

SK

#### 4.4.4 Wyświetlanie komunikatów na ekranie

> Krótco naciskaj przycisk **Info/menu** w celu przełączania dostępnych opcji:

W trybie **DAB+** :

**[Lauftext]** [Ruchomy tekst przesyłany m.in. przez stacje nadawcze],  
**[Signalstärke]** [Siła sygnału], **[Programmtyp]** [Rodzaj programu], **[Ensemble]**  
[Razem], **[Frequenz]** [Częstotliwość], **[Signalqualität]** [Jakość sygnału], **[Bitrate  
und Codec]** [Przeptywowość i kodeki], **[Zeit]** [Czas] oraz **[Datum]** [Data].

W trybie **FM** (wybrana funkcja jest oznaczona symbolem „\*“):

**[Radiotext]** [Tekst radiowy, jeżeli jest przesyłany], **[Programmtyp]** [Typ programu, PTY], **[Ps]** [Nazwa usługi radiowej lub nazwa stacji lub częstotliwość], [Audioinformationen] [Informacje audio], **[Zeit]** [Godzina] oraz **[Datum]** [Data].

> Naciśnij przycisk **Info/menu**, aby wyjść z menu ustawień i wrócić do widoku odtwarzania.

## 4.4.5 Przełączanie trybu DAB+/UKF

- > Przycisk **DAB/FM** pozwala na przełączanie pomiędzy trybami **DAB+** (Digital Radio) oraz **FM**.

## 5 Obsługa menu

Menu pozwala uruchamiać wszystkie funkcje i opcje urządzenia Viola 2. Po menu nawigować można za pomocą przycisków **Info/menu**, **Tune +/-** oraz **Enter**.

Menu jest podzielone na podmenu i obejmuje różne punkty i dostępne funkcje dla obu trybów pracy (DAB+ albo UKF). Aby otworzyć menu, naciśnij i krótko przytrzymaj przycisk **Info/menu**. Aby przejść do podmenu, najpierw naciśnij przycisk **Tune +** lub **Tune -**, a następnie przycisk **Enter** w celu wyświetlenia podmenu. Aktualny wybór oznaczony jest gwiazdką (\*).



Zamknięcie menu: kilkakrotnie naciśnij przycisk **Info/menu** (w zależności od uruchomionego aktualnie podmenu), aż do pojawienia się nazwy aktualnie odtwarzanego programu radiowego.

EN

FR

IT

NL

NW

DK

PL

CZ

SK



Ustawienia zostają zapisane dopiero po naciśnięciu przycisku **Enter**. Naciśnięcie przycisku **Info/menu** spowoduje utratę ustawień (przycisk **Info/menu** przejmuje tutaj działanie przycisku „Zurück” (wstecz)).



Funkcje i przyporządkowane do nich przyciski są w tej instrukcji obsługi oznaczone **tlustą** czcionką. Wskazanie wyświetlacza **[przyciski kwadratowe]**.



Niektóre komunikaty (np. teksty menu, informacje dotyczące nadawcy) mogą być czasami zbyt długie, aby zmieścić się na wyświetlaczu. Komunikaty takie są przedstawiane jako przesuwający się tekst.

## 6 Funkcja DAB+ (Digital Radio)

### 6.1 Czym jest DAB+

DAB+ to nowy, cyfrowy format, umożliwiający odbiór krystalicznie czystego dźwięku, wolnego od jakichkolwiek szumów. W odróżnieniu od zwyczajnych, analogowych stacji radiowych, w przypadku formatu DAB+, na jednej częstotliwości nadawane są sygnały wielu stacji radiowych. Taki typ przesyłu sygnału nazywa się Ensemble lub Multiplex. Wiązka składa się ze stacji radiowej i innych komponentów dodatkowych lub usług przesyłu danych, wysyłanych indywidualnie przez stacje radiowe. Dalsze informacje uzyskać można na stronie internetowej [www.digitalradio.de](http://www.digitalradio.de) lub [www.digitalradio.ch](http://www.digitalradio.ch).

#### 6.1.1 Kompresja danych

Technologia cyfrowego radia wykorzystuje naturalną charakterystykę ludzkiego ucha. Ludzki narząd słuchu nie odbiera dźwięków o głośności leżącej poniżej określonego progu. Dane opisujące dźwięki o głośności mniejszej niż granica słyszalności mogą zostać odfiltrowane. Jest to możliwe, ponieważ w cyfrowym strumieniu danych każdej jednostce informacji przyporządkowana jest także względna głośność. W sygnale dźwiękowym, przy pewnej głośności, dźwięki o niższym natężeniu są zagłuszane lub

EN

FR

IT

NL

NW

DK

PL

CZ

SK

ukrywane przez dźwięki głośniejsze. Wszystkie dane opisujące dźwięk o głośności leżącej poniżej tzw. słyszalnego poziomu ciśnienia akustycznego mogą zostać odfiltrowane z zapisanego sygnału. Umożliwia to zmniejszenie ilości danych bez słyszalnej utraty jakości dźwięku (HE AAC v2 – dodatkowy algorytm kodowania dla formatu DAB+).

### **6.1.2 Strumień Audio**

Strumień Audio to w przypadku cyfrowego radia ciągły strumień danych zawierających pakiety MPEG 1 Audio Layer 2, pozwalające na odtwarzanie informacji akustycznych. Technologia ta pozwala na przekaz typowych programów radiowych i ich odtwarzanie po stronie użytkownika. Digital Radio to nie tylko idealna jakość dźwięku, lecz także dodatkowe informacje. Mogą one odnosić się do aktualnego programu lub być od niego niezależne (np. wiadomości, prognoza pogody, ruch drogowy, porady).

## 6.2 Odbiór DAB+ (Digital Radio)

> Naciskaj przycisk **DAB+/FM**, aż na wyświetlaczu pojawi się napis **[DAB]**.



Po pierwszym uruchomieniu DAB+ przeprowadzone zostanie kompletne wyszukiwanie stacji radiowych. Po zakończeniu wyszukiwania urządzenie zacznie odtwarzać pierwszą stację radiową z listy ułożonej alfabetycznie.

### 6.2.1 Pełne wyszukiwanie stacji radiowych



Funkcja automatycznego wyszukiwania **Vollständiger Suchlauf** skanuje wszystkie kanały pasma DAB+ III i wyszukuje wszystkie stacje odbierane na danym terenie.



Po zakończeniu wyszukiwania urządzenie zacznie odtwarzać pierwszą stację radiową z listy ułożonej alfabetycznie.

> W celu przeprowadzenia pełnego wyszukiwania, otwórz menu przez naciśnięcie i przytrzymanie przycisku **Info/menu** i wybierz za pomocą przycisków **Tune +/-** - i poprzez naciśnięcie przycisku **Enter** punkt menu **[Vollständiger Suchlauf]** [Pełne wyszukiwanie].

EN

FR

IT

NL



NW

DK

PL

CZ

SK

- > Na ekranie pojawi się komunikat **[Suchlauf...]** [Wyszukiwanie].
-  W trakcie wyszukiwania widoczny będzie pasek postępu i liczba znalezionych stacji.
-  Jeżeli urządzenie nie znalazło żadnej stacji, sprawdź antenę teleskopową i w razie potrzeby zmień miejsce ustawienia (punkt 4.3.3 / 2.2.1).

## 6.2.2 Wybór stacji radiowej

- > W celu wybrania stacji **DAB+** naciśnij przycisk **Tune +** lub **Tune -** i potwierdź wybór, naciskając przycisk **Enter**.

## 6.2.3 Siła sygnału

- > Krótco, kilkakrotnie naciśnij przycisk **Info/Menu**, aż do pojawienia się na wyświetlaczu wskazania siły sygnału w formie wykresu słupkowego.







Odtwarzanie stacji radiowych nadających sygnał o zbyt małej mocy nie jest możliwe. W razie potrzeby ustaw antenę teleskopową w sposób opisany w punkcie 4.3.3.

## 6.2.4 Ręczne ustawianie

Ten punkt menu służy do kontroli kanałów odbioru i może służyć do ustawiania anteny.

- > Naciśnij i przytrzymaj przycisk **Info/menu** i wybierz za pomocą przycisków **Tune +** lub **Tune -** pozycję **[Manuell einstellen]** [Ręczne ustawianie]. Następnie naciśnij przycisk **Enter**.
- > Za pomocą przycisków **Tune +** lub **Tune -** oraz **Enter** wybierz kanał (5A do 13F). Na wyświetlaczu pojawi się siła sygnału. W przypadku wykrycia na danym kanale sygnału stacji DAB+ pojawi się także nazwa Ensemble tej stacji.



Odtwarzanie stacji radiowych nadających sygnał o zbyt małej mocy nie jest możliwe.

EN

FR

IT

NL

NW

DK

PL

CZ

SK

## 6.2.5 Dostosowanie głośności (DRC)

Punkt menu „Dostosowanie głośności” pozwala na ustawienie stopnia kompresji, kompensującego wahania dynamiczne i przez to zmiany głośności.

- > Naciśnij i przytrzymaj przycisk **Info/menu** i wybierz za pomocą przycisków **Tune +** lub **Tune -** pozycję **[Lautstärkeanpassung]** [Dostosowanie głośności] i naciśnij przycisk **Enter**.
- > Za pomocą przycisków **Tune +** oraz **Tune -** wybierz stopień kompresji.
  - DRC wysoki** — Wysoka kompresja
  - DRC niski** — Niska kompresja
  - DRC wył.** — Brak kompresji.
- > Potwierdź polecenie, naciskając przycisk **Enter**.

## 6.2.6 Usuwanie nieaktywnych stacji

Ten punkt menu służy do usuwania z listy kanałów starych i niesłuchanych stacji radiowych.

> Naciśnij i przytrzymaj przycisk **Info/menu** i za pomocą przycisków **Tune +** oraz **Tune -** wybierz funkcję **[inaktive Sender löschen]** [Usuwanie nieaktywnych stacji].

> Naciśnij przycisk **Enter**.

Pojawi się zapytanie **[Leeren?]** [Usunąć?], wymagające potwierdzenia usunięcia nieaktywnych stacji radiowych.

> Za pomocą przycisków **Tune +** lub **Tune -** wybierz pozycję **[Ja]** [Tak] i potwierdź polecenie, naciskając przycisk **Enter**.

## 7 Tryb FM

### 7.1 Uruchamianie trybu FM

> Naciskając przycisk **DAB/UKF** uruchom tryb odbioru stacji UKF.

> Na wyświetlaczu pojawi się napis **[FM]**.



Przy pierwszym włączeniu ustawiona zostaje częstotliwość 87,5 MHz.

EN

FR

IT

NL

NW

DK

PL

CZ

SK



Jeżeli stacja radiowa została już ustawiona lub zapisana, odbiornik radiowy rozpocznie odtwarzanie ostatnio odtwarzanej stacji.



W przypadku stacji nadających sygnał RDS pojawi się także nazwa stacji radiowej.



W celu zwiększenia jakości odbioru, ustaw antenę teleskopową (punkt 4.3.3). FM z informacjami RDS.

RDS to technologia przesyłu dodatkowych informacji nadawanych wraz z sygnałem stacji FM. Stacje nadające sygnał RDS przesyłają np. swoją nazwę lub typ programu. Dane te pojawiają się na wyświetlaczu. Urządzenie może wyświetlać informacje typu RDS **RT** (tekst radiowy), **PS** (nazwa nadajnika), **PTY** (typ programu).

## 7.2 Automatyczne wyszukiwanie stacji

- > Naciśnij i przytrzymaj przycisk **Tune +** lub **Tune -** przez 2 do 3 sek. w celu rozpoczęcia automatycznego wyszukiwania następnej stacji radiowej o wystarczającej sile sygnału.



W przypadku znalezienia stacji radiowej o odpowiedniej sile sygnału, wyszukiwanie zostaje przerwane i rozpoczyna się odtwarzanie tej stacji. Jeżeli wyszukana stacja radiowa przesyłać będzie także informacje RDS, pojawi się nazwa stacji radiowej oraz ew. tekst radiowy.



W przypadku stacji o niskiej sile sygnału skorzystaj z funkcji ręcznego wyszukiwania stacji.

### 7.3 Ręczne wyszukiwanie stacji

> Kilkakrotnie krótko naciśnij przycisk **Tune +** lub **Tune -** w celu ustawienia odpowiedniej stacji radiowej lub częstotliwości.



Na wyświetlaczu pojawi się częstotliwość zmieniana co 0,05 MHz.

EN

FR

IT

NL

NW

DK

PL

CZ

SK

## 7.4 Ustawienia wyszukiwania

Ten punkt menu pozwala na ustawienie czułości operacji wyszukiwania.

- > Naciśnij i przytrzymaj przycisk **Info/menu** i za pomocą przycisków **Tune +** oraz **Tune -** wybierz funkcję **[Suchlauf-Einstellung]** [Ustawienia wyszukiwania]. Naciśnij przycisk **Enter**.
- > Wybierz, czy funkcja wyszukiwania ma reagować jedynie na stacje o silnym sygnale **[Nur starke Sender]** [Tylko silne stacje] czy również na nadające słaby sygnał **[Alle Sender]** [Wszystkie stacje].



W przypadku ustawienia **Wszystkie stacje** funkcja automatycznego wyszukiwania reaguje na wszystkie wykryte stacje. Może to spowodować odtwarzanie stacji o słabym sygnale przy pewnym poziomie szumu. Przy pierwszym uruchomieniu oraz po przywróceniu ustawień fabrycznych, aktywna jest opcja **[Nur starke Sender]** [Tylko silne stacje].

## 7.5 Ustawienia audio

- > Naciśnij i przytrzymaj przycisk **Info/menu** i za pomocą przycisków **Tune +** lub **Tune -** wybierz funkcję **[Audio-Einstellung]** [Ustawienia Audio].
- > Naciśnij przycisk **Enter**.
- > Za pomocą przycisków **Tune +** oraz **Tune -** wybierz punkt **[Stereo möglich]** **[Możliwe stereo]** lub **[Nur Mono]** [Tylko mono] w celu rozpoczęcia odtwarzania dźwięku stereo (tylko za pośrednictwem słuchawek) lub tylko dźwięku mono w przypadku słabego sygnału UKF.
- > Potwierdź polecenie, naciskając przycisk **Enter**.

EN

FR

IT

NL

NW

DK

PL

CZ

SK

## 8 Ustawienia systemowe

Wszystkie opisane w poniższym punkcie ustawienia obowiązują zarówno w trybie DAB+, jak i FM.

### 8.1 Ustawienia godziny i daty

#### 8.1.1 Ręczne ustawianie godziny/daty

W zależności od ustawienia opcji aktualizacji czasu (punkt 8.1.2), konieczne jest ręczne ustawienie godziny i daty.

- > Naciśnij i przytrzymaj przycisk **Info/menu** i za pomocą przycisków **Tune +** lub **Tune -** wybierz funkcję **[System]**.
- > Naciśnij przycisk **Enter**.
- > Za pomocą przycisków **Tune +** oraz **Tune -** wybierz funkcję **[Uhrzeit]** [Godzina] i naciśnij **Enter**.
- > Za pomocą przycisków **Tune +** oraz **Tune -** wybierz funkcję **[Zeit/Datum einstellen]** [Ustawienia godziny/daty] i naciśnij **Enter**.



- > Pierwsze cyfry (godziny) zaczną migać. Należy zmienić je przyciskami **Tune +** oraz **Tune -**.  
Naciśnięcie przycisku **Tune +** zwiększy wartość, a naciśnięcie przycisku **Tune -** zmniejszy wartość.
- > Naciśnij przycisk **Enter** w celu zapisania ustawień.
- > Następnie migać zaczną kolejne cyfry (minuty) czasu. Ich ustawienie przebiega w analogiczny sposób.
- > Po dokonaniu ustawień ponownie naciśnij przycisk **Enter** w celu przejścia do kolejnego ustawienia.
- > Zmianę daty przeprowadź w opisany powyżej sposób.
- > Po dokonaniu wszystkich ustawień i naciśnięciu przycisku **Enter** na wyświetlaczu pojawi się komunikat **[Uhrzeit Gespeichert]** [Zapisz godzinę].

EN

FR

IT

NL

NW

DK

PL

CZ

SK

## 8.1.2 Aktualizacja czasu

To podmenu pozwala na ustalenie, czy aktualizacja czasu będzie dokonywana automatycznie za pomocą sygnału DAB+ lub FM, czy też ręcznie (punkt 8.1.1).

- > Naciśnij i przytrzymaj przycisk **Info/menu** i za pomocą przycisków **Tune +** lub **Tune -** wybierz funkcję **[System]**.
- > Naciśnij przycisk **Enter**.
- > Za pomocą przycisków **Tune +** oraz **Tune -** wybierz funkcję **[Uhrzeit]** [Godzina] i naciśnij **Enter**.
- > Za pomocą przycisków **Tune +** oraz **Tune -** wybierz funkcję **[Autom. update]** [Automatyczne aktualizacje] i naciśnij przycisk **Enter**.

- > Za pomocą przycisków **Tune +**, **Tune -** oraz **Enter** wybierz następujące opcje:
  - [Update alle]** [Aktualizuj wszystkie] (aktualizacja za pośrednictwem DAB+ i FM)
  - [Update von DAB]** [Aktualizacja przez DAB] (aktualizacja tylko za pośrednictwem DAB+)
  - [Update von FM]** [Aktualizacja przez FM] (aktualizacja tylko za pośrednictwem FM)
  - [Kein Update]** [Brak aktualizacji] (godzinę/datę należy wprowadzić ręcznie, patrz punkt 8.1.1)

### 8.1.3 Ustawianie formatu czasu

W podmenu **Ustaw tryb 12/24-godz.** możliwe jest aktywowanie wskazania czasu w formacie 12- lub 24-godzinnym.

- > W podmenu **System > Godzina** wybierz opcję **[12/24 Std. einstellen]** [Ustaw format 12/24-godz.].
- > Naciśnij przycisk **Enter**.
- > Za pomocą przycisków **Tune +** oraz **Tune -** wybierz jedną z następujących opcji:
  - [24 Std. einstellen]** [Ustaw format 24-godz.]
  - [12 Std. einstellen]** [Ustaw format 12-godz.]

EN

FR

IT

NL

NW

DK

PL

CZ

SK

- > Naciśnij przycisk **Enter** w celu zapisania ustawień.

#### 8.1.4 Ustawianie formatu daty

Podmenu **Ustawienia formatu daty** pozwala na zmianę formatu wyświetlania daty.

- > W podmenu **System > Godzina** wybierz opcję **[Datumsformat einst.]** [Ustawienia formatu daty].
- > Naciśnij przycisk **Enter**.
- > Za pomocą przycisków **Tune +** oraz **Tune -** wybierz jedną z następujących opcji:  
**[DD-MM-RRRR]** (dzień, miesiąc, rok)  
**[MM-DD-RRRR]** (miesiąc, dzień, rok)
- > Naciśnij przycisk **Enter** w celu zapisania ustawień.

## 8.2 Jasność ekranu

Urządzenie umożliwia ustawienie jasności ekranu dla trybu pracy oraz dla trybu czuwania.

- > Naciśnij i przytrzymaj przycisk **Info/menu** i za pomocą przycisków **Tune +** lub **Tune -** wybierz funkcję **[System]**.
- > Naciśnij przycisk **Enter**.
- > Za pomocą przycisków **Tune +** oraz **Tune -** wybierz funkcję **[Beleuchtung]** [Podświetlenie] i naciśnij **Enter**.
- > Za pomocą przycisków **Tune +** oraz **Tune -** wybierz jedną z poniższych funkcji i naciśnij przycisk **Enter**:

**[Betrieb]** [Praca] określa jasność w trakcie normalnej pracy włączonego urządzenia. Możliwe jest ustawienie jasności podświetlenia na poziomie **[Hoch]** [Wysoki], **[Mittel]** [Średni], **[Niedrig]** [Niski] lub **[Aus]** [Wył.]. Za pomocą przycisków **Tune +** oraz **Tune -** wybierz jasność podświetlenia i w celu zapisania opcji naciśnij przycisk **Enter**.

EN

FR

IT

NL

NW

DK

PL

CZ

SK

Opcja [**Standby**] określa jasność podświetlenia w trybie czuwania. Możliwy jest wybór podświetlenia na poziomie [**Niedrig**] [Niski] lub jego wyłączenie [**Aus**]. Za pomocą przycisków **Tune +** oraz **Tune -** wybierz jasność podświetlenia i w celu zapisania opcji naciśnij przycisk **Enter**.

### 8.3 Wersja językowa

- > Naciśnij i przytrzymaj przycisk **Info/menu** i za pomocą przycisków **Tune +** lub **Tune -** wybierz funkcję [**System**].
- > Naciśnij przycisk **Enter**.
- > Za pomocą przycisków **Tune +** oraz **Tune -** wybierz funkcję [**Sprache**] [Język] i naciśnij **Enter**.
- > W tym celu za pomocą przycisków **Tune +** oraz **Tune -** wybierz jedną z dostępnych wersji językowych i potwierdź wybór, naciskając przycisk **Enter**.

## 8.4 Ustawienia fabryczne

W przypadku zmiany miejsca eksploatacji urządzenia, np. przeprowadzki, odbiór zapisanych stacji może okazać się niemożliwy. Przywrócenie **ustawień fabrycznych** pozwala usunąć wszystkie zapisane stacje radiowe i rozpocząć wyszukiwanie stacji.

- > Naciśnij i przytrzymaj przycisk **Info/menu** i za pomocą przycisków **Tune +** lub **Tune -** wybierz funkcję **[System]**.
- > Naciśnij przycisk **Enter**.
- > Za pomocą przycisków **Tune +** oraz **Tune -** wybierz funkcję **[Werkseinstellungen]** [Ustawienia fabryczne] i naciśnij **Enter**.
- > Za pomocą przycisków **Tune +** oraz **Tune -** wybierz opcję potwierdzenia ustawień fabrycznych **[Ja]** [Tak] i naciśnij przycisk **Enter**.

Wszystkie zapisane stacje radiowe i ustawienia zostaną usunięte. Urządzenie będzie ustawione tak, jak w momencie dostawy.

EN

FR

IT

NL

NW

DK

PL

CZ

SK

- > Na wyświetlaczu pojawi się komunikat **[Neustart...]** i urządzenie przejdzie do trybu czuwania. Po pierwszym włączeniu radio cyfrowe przeprowadzi automatyczne wyszukiwanie w trybie DAB. Postęp wyszukiwania jest widoczny na ekranie, który zawiera także liczbę znalezionych cyfrowych stacji nadawczych. Po zakończeniu wyszukiwania urządzenie rozpocznie odtwarzanie pierwszej stacji radiowej.

## 8.5 Wersja oprogramowania

Punkt Wersja opr. sprz. umożliwia sprawdzenie aktualnie zainstalowanej wersji oprogramowania sprzętowego.

- > Naciśnij i przytrzymaj przycisk **Info/menu** i za pomocą przycisków **Tune +** lub **Tune -** wybierz funkcję **[System]**.
- > Naciśnij przycisk **Enter**.
- > Za pomocą przycisków **Tune +** oraz **Tune -** wybierz funkcję **[SW-Version]** [Wersja oprogramowania] i naciśnij **Enter**.
- > Pojawi się wersja aktualnie stosowanego oprogramowania sprzętowego.



## 9 Czyszczenie



W celu uniknięcia porażenia prądem elektrycznym urządzenia nie można czyścić mokrymi szmatkami ani pod bieżącą wodą. Przed czyszczeniem wyciągnij wtyczkę zasilania i wyłącz urządzenie!



Stosowanie gąbek do szorowania, proszków do szorowania i rozpuszczalników, takich jak alkohol lub benzyna, jest zabronione.



Nie stosuj żadnej z następujących substancji: woda z solą, środki owadobójcze, rozpuszczalniki zawierające chlor lub kwasy (chlorek amonu).



Obudowę należy czyścić lekko zwilżoną szmatką. Nie stosuj spirytusu, rozpuszczalników itp., ponieważ mogą one uszkodzić powierzchnię urządzenia.



Wyświetlacz czyścić można wyłącznie tkaniną bawełnianą. W razie potrzeby zwilż tkaninę bawełnianą małą ilością niealkalicznego, rozcieńczonego mydła na bazie wody lub alkoholu.



Lekko przetrzyj powierzchnię bawełnianą szmatką.

EN

FR

IT

NL

NW

DK

PL

CZ

SK

## 10 Usuwanie usterek

W przypadku nieprawidłowego działania urządzenia wykonaj czynności kontrolne zgodnie z poniższą tabelą.

| <b>Usterka</b>                         | <b>Możliwa przyczyna/naprawa</b>  |
|--|---|
| Włączenie urządzenia nie jest możliwe. | Urządzenie nie jest podłączone do prądu.<br>Prawidłowo podłącz zasilacz do gniazda zasilania i do urządzenia. Włóż nowe baterie, zachowując prawidłową polaryzację. |
| Brak dźwięku.                          | Zwiększ głośność.   |
| Wyświetlacz nie włącza się.            | Odłącz urządzenie od zasilania, wyjmij na krótko baterie i ponownie włącz zasilanie urządzenia.   |
| Zła jakość odbioru DAB+/UKF.           | Całkowicie wyciągnij antenę. Zmień pozycję anteny lub urządzenia Viola 2.   |

| <b>Usterka</b>                            | <b>Możliwa przyczyna/naprawa</b>  |
|---|---|
| Obsługiwanie urządzenia nie jest możliwe. | Odłącz urządzenie od zasilania, wyjmij na krótko baterie i ponownie włącz zasilanie urządzenia. |
| Podświetlenie ekranu miga.                | Zbyt niskie napięcie baterii. Wymień baterie lub podłącz zasilacz.                              |

Jeżeli usunięcie usterki w ten sposób nie powiedzie się, skontaktuj się z naszą linią serwisową.

EN

FR

IT

NL

NW

DK

PL

CZ

SK

## 11 Dane techniczne / Wskazówki producenta

Zastrzega się możliwość wprowadzenia zmian technicznych i wystąpienia błędów.

|   |  |
|---|--|
| Źródła odtwarzania                      | DAB/DAB+, FM   |
| Zasilanie elektryczne                   | Zasilanie AC: 100–240 V, 50/60 Hz<br>Wyjście DC: 6 V, 1 A<br>Baterie: 4 x AA 1,5 V |
| Temperatura robocza                     | 0–45°C   |
| Częstotliwości                          | FM: 87,5–108 MHz<br>DAB/DAB+: Pasma III 174–240 MHz                                |
| Moc wyjściowa audio                     | 1 W RMS  |
| Masa                                    | 334 g (bez baterii)  |
| Wymiary zewnętrzne (szer. x wys. x gł.) | 155 mm x 90 mm x 45 mm   |

# Návod k obsluze

## VIOLA 2

Přenosné rádio DAB+/FM



**TechniSat**

EN

FR

IT

NL

NW

DK

PL

CZ

SK

## Obsah

|          |   |            |
|----------|---|------------|
| <b>1</b> | <b>Vyobrazení.....</b>                        | <b>442</b> |
| 1.1      | Pohled zezadu.....                            | 444        |
| <b>2</b> | <b>Úvod.....</b>                              | <b>445</b> |
| 2.1      | Pro koho je tento návod k obsluze určen ..... | 445        |
| 2.1.1    | Použití v souladu s určeným účelem .....      | 445        |
| 2.2      | Důležitá upozornění.....                      | 445        |
| 2.2.1    | Bezpečnost.....                               | 447        |
| 2.2.2    | Likvidace.....                                | 454        |
| 2.2.3    | Právní upozornění.....                        | 458        |
| 2.2.4    | Pokyny pro servis.....                        | 460        |
| <b>3</b> | <b>Instalace přístroje .....</b>              | <b>462</b> |
| <b>4</b> | <b>Popis přístroje Viola 2 .....</b>          | <b>465</b> |
| 4.1      | Obsah dodávky .....                           | 465        |
| 4.2      | Zvláštní vlastnosti přístroje Viola 2 .....   | 465        |

|          |  |            |
|----------|--|------------|
| 4.3      | Příprava přístroje Viola 2 k provozu ..... | 466        |
| 4.3.1    | Vložení baterií.....                       | 466        |
| 4.3.2    | Připojení napájecího zdroje .....          | 467        |
| 4.3.3    | Nasměrování teleskopické antény.....       | 468        |
| 4.3.4    | Používání sluchátek.....                   | 469        |
| 4.4      | Obecné funkce zařízení.....                | 470        |
| 4.4.1    | Zapnutí přístroje .....                    | 470        |
| 4.4.2    | Vypnutí přístroje .....                    | 471        |
| 4.4.3    | Nastavení hlasitosti .....                 | 471        |
| 4.4.4    | Vyvolání zobrazení na displeji.....        | 472        |
| 4.4.5    | Přepínání režimu DAB+/FM.....              | 473        |
| <b>5</b> | <b>Obsluha pomocí menu.....</b>            | <b>473</b> |
| <b>6</b> | <b>Funkce DAB+ (digitální rádio).....</b>  | <b>475</b> |
| 6.1      | Co je DAB+ .....                           | 475        |
| 6.1.1    | Komprimace dat.....                        | 475        |
| 6.1.2    | Audio Stream .....                         | 476        |
| 6.2      | Příjem DAB+ (Digital Radio).....           | 477        |

|          |                                     |            |
|----------|-------------------------------------|------------|
| 6.2.1    | Spuštění úplného vyhledávání .....  | 477        |
| 6.2.2    | Výběr stanice .....                 | 478        |
| 6.2.3    | Síla signálu .....                  | 478        |
| 6.2.4    | Manuální nastavení .....            | 479        |
| 6.2.5    | Upravení hlasitosti (DRC).....      | 480        |
| 6.2.6    | Odstranění neaktivních stanic.....  | 480        |
| <b>7</b> | <b>Režim FM .....</b>               | <b>481</b> |
| 7.1      | Zapnutí režimu rádia FM .....       | 481        |
| 7.2      | Automatické vyhledávání stanic..... | 482        |
| 7.3      | Manuální vyhledávání stanic .....   | 483        |
| 7.4      | Nastavení vyhledávání .....         | 484        |
| 7.5      | Nastavení audio .....               | 485        |
| <b>8</b> | <b>Systémová nastavení.....</b>     | <b>486</b> |
| 8.1      | Nastavení data a času .....         | 486        |
| 8.1.1    | Manuální nastavení času/data .....  | 486        |
| 8.1.2    | Aktualizace času .....              | 488        |
| 8.1.3    | Nastavení formátu času .....        | 489        |



|           |   |            |
|-----------|---|------------|
| 8.1.4     | Nastavení formátu data .....                  | 490        |
| 8.2       | Jas displeje .....                            | 491        |
| 8.3       | Jazyk .....                                   | 492        |
| 8.4       | Tovární nastavení.....                        | 493        |
| 8.5       | Verze SW.....                                 | 494        |
| <b>9</b>  | <b>Čištění .....</b>                          | <b>495</b> |
| <b>10</b> | <b>Odstraňování chyb.....</b>                 | <b>496</b> |
| <b>11</b> | <b>Technické údaje / pokyny výrobce .....</b> | <b>498</b> |

EN

FR

IT

NL

NW

DK

PL

CZ

SK

## 1 Vyobrazení

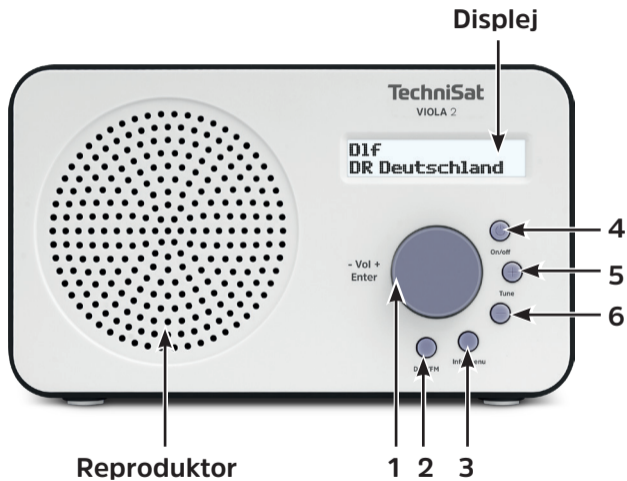

- 1 **Hlasitost +/-** (otáčet)/**Enter** (stisknout)
- 2 **Tlačítko DAB/FM** pro změnu režimu
- 3 **Info/Menu** pro změnu zobrazení na displeji / vyvolání hlavní nabídky
- 4 **Zapnout/Vypnout** (Standby)
- 5 **Tune +** Zvýšit hodnotu / výběr menu
- 6 **Tune -** Snížit hodnotu / výběr menu

EN

FR

IT

NL

NW

DK

PL

CZ

SK

## 1.1 Pohled zezadu

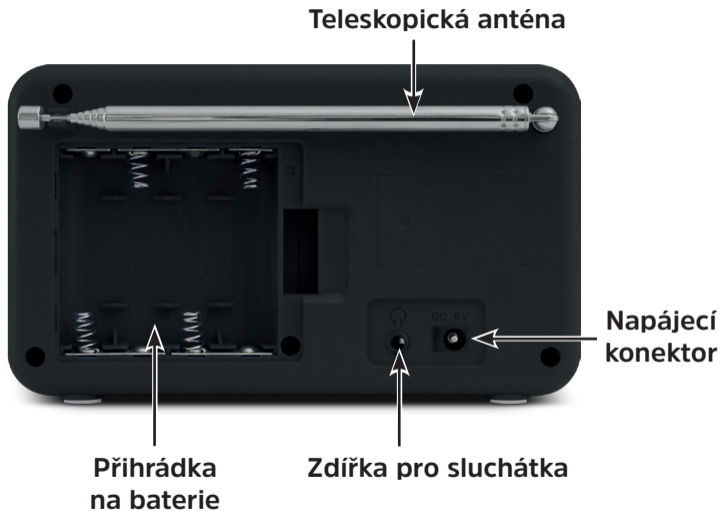

## 2 Úvod

Tento návod k obsluze vám pomůže se správným a bezpečným používáním vašeho rádia, které je dále označováno jako DIGITRADIO nebo přístroj.

### 2.1 Pro koho je tento návod k obsluze určen

Návod k obsluze je určen každému, kdo přístroj instaluje, obsluhuje, čistí nebo likviduje.

#### 2.1.1 Použití v souladu s určeným účelem

Přístroj je určen pro příjem rozhlasového vysílání DAB+/FM. Přístroj je koncipován pro osobní použití a není určen pro komerční účely.

### 2.2 Důležitá upozornění

Dodržujte prosím níže uvedené pokyny, abyste minimalizovali bezpečnostní rizika, zabránili poškození přístroje a přispěli k ochraně životního prostředí.

EN

FR

IT

NL

NW

DK

PL

CZ

SK

Všechny bezpečnostní pokyny si důkladně přečtěte a uchovejte je pro pozdější dotazy. Vždy dodržujte všechna varování a pokyny uvedené v tomto návodu k obsluze a na zadní straně přístroje.



Pozor – označuje důležitý pokyn, který byste měli bezpodmínečně dodržovat, pokud chcete zabránit závadám přístroje, ztrátám/zneužití dat nebo nechtěnému používání.



Tip – označuje pokyn k popsané funkci nebo další související funkci a případně funkci, které je třeba věnovat pozornost, s upozorněním na odpovídající bod návodu.

## 2.2.1 Bezpečnost

Pro svou ochranu byste si měli důkladně přečíst bezpečnostní opatření předtím, než své rádio Viola 2 zapnete. Výrobce nepřebírá žádnou záruku za škody vzniklé v důsledku používání v rozporu s určeným účelem přístroje nebo v důsledku nedodržování bezpečnostních opatření.



Přístroj nikdy neotvírejte!

Kontakt se součástmi, které jsou pod napětím, je životu nebezpečný!



Případný nutný zásah smí provádět pouze vyškolený personál.



Přístroj se smí používat pouze v mírném klimatu.





Při delší přepravě v chladu a následném přechodu do teplé místnosti přístroj nezapínejte hned, ale vyčkejte na vyrovnání teplot.



Přístroj nevystavujte kapající nebo stříkající vodě. Pokud se přístroj dostane do vody, vypněte jej a kontaktujte servis.



Přístroj nevystavujte zdrojům tepla, které by jej zahřály nad rámec běžného používání.



Při bouřce byste přístroj měli vytáhnout z elektrické zásuvky. Přepětí může přístroj poškodit.





Při zřejmé poruše přístroje, vzniku zápachu nebo kouře, podstatném chybném fungování či poškození krytu přístroj vypněte a obraťte se na servis.



Přístroj s napájecím zdrojem se smí připojit pouze k napětí ze sítě 100–240 V~, 50/60 Hz.



Nikdy se nepokoušejte přístroj provozovat s jiným napětím.



Napájecí zdroj se smí připojit až po ukončení správné instalace.



Přístroj se nesmí zapnout, pokud je napájecí zdroj poškozen nebo pokud přístroj vykazuje jiné poškození.



Při vytahování napájecího zdroje z elektrické zásuvky tahejte za zástrčku – ne za kabel.



Přístroj nezapínejte v blízkosti vany, bazénu nebo stříkající vody.

EN

FR

IT

NL

NW

DK

PL

CZ

SK



Nikdy se nepokoušejte vadný přístroj opravovat vlastními silami. Vždy se obraťte na některé z našich zákaznických středisek.



Do vnitřku přístroje nesmí spadnout cizí tělesa, jako jsou jehly, mince atd. Nedotýkejte se připojovacích kontaktů žádnými kovovými předměty ani prsty. Mohlo by dojít ke zkratu.



Na přístroj se nesmí stavět žádné otevřené zdroje ohně, jako např. hořící svíčky.



Nikdy dětem nedovolte používat tento přístroj bez dozoru.



Přístroj zůstává připojen k elektrické síti i ve vypnutém stavu / pohotovostním režimu (standby). Pokud přístroj nebudete delší dobu používat, vytáhněte síťovou zástrčku ze zásuvky. Tahejte pouze za zástrčku, ne za kabel.



Hudbu nebo rádio neposlouchejte při vysoké hlasitosti. Mohlo by to vést k trvalému poškození sluchu.



Tento přístroj není určen k používání osobami (včetně dětí) s omezenými fyzickými, smyslovými nebo duševními schopnostmi nebo s nedostatečnými zkušenostmi a/nebo znalostmi bez dohledu osoby, která je odpovědná za jejich bezpečnost, nebo pokud nebyly touto osobou poučeny, jak se má přístroj používat.



Děti musí být pod dohledem, aby bylo jisté, že si s přístrojem nehrají.



Je zakázáno provádět jakékoli úpravy přístroje.

EN

FR

IT

NL

NW

DK

PL

CZ

SK



Poškozené přístroje, resp. poškozené součásti příslušenství se nesmí používat.

### **Manipulace s bateriemi**



Dbejte na to, aby se baterie nedostaly do rukou dětem. Děti by si mohly baterie vložit do úst a spolknout je. Tím by mohlo dojít k závažným zdravotním problémům. V takovém případě ihned vyhledejte lékaře! Baterie proto uchovávejte z dosahu malých dětí.



Přístroj používejte pouze s bateriemi, které jsou pro přístroj schválené.



Normální baterie se nesmí dobíjet. Baterie se nesmí reaktivovat žádnými jinými prostředky, nesmí se otevírat, zahřívat nebo vyhazovat do otevřeného ohně (nebezpečí výbuchu!).



Kontakty baterie a kontakty přístroje před vložením baterií očistěte.



Při nesprávném vložení baterií hrozí nebezpečí výbuchu!



Baterie vyměňujte pouze za baterie správného typu a správného modelového čísla



Upozornění! Baterie nevystavujte žádným extrémním podmínkám.



Nepokládejte je na radiátory, nevystavujte je přímému slunečnímu záření!



Vyteklé nebo poškozené baterie mohou při kontaktu s pokožkou způsobit podrážení kůže. V takovém případě použijte vhodné ochranné rukavice. Příhrádku na baterie vyčistěte suchým hadříkem.



Pokud přístroj nebudete delší dobu používat, baterie vyjměte.

EN

FR

IT

NL

NW

DK

PL

CZ

SK

## 2.2.2 Likvidace

Obal přístroje je vyroben výhradně z recyklovatelných materiálů. Odevzdejte je prosím správně vytríděné do „duálního systému“. Po ukončení své životnosti se výrobek nesmí likvidovat do běžného domovního odpadu, ale musí se odevzdat na sběrném místě elektrických a elektronických přístrojů za účelem provedení recyklace.



Upozorňuje na to symbol  na výrobku, návodu k obsluze nebo na obalu. Materiály jsou recyklovatelné podle svého označení.

Recyklací, zhodnocením materiálů nebo jinými formami využití starých přístrojů významně přispíváte k ochraně našeho životního prostředí.



Na příslušné místo likvidace se informujte na místním/obecním úřadě. Dbejte na to, že vybité baterie/akumulátory, stejně jako elektronický odpad, nepatří do odpadu z

domácnosti, ale musí se správně zlikvidovat (odevzdáním do specializovaného obchodu, tříděného odpadu).



Baterie/akumulátory mohou obsahovat jedovaté látky, které poškozují zdraví a životní prostředí. Baterie/akumulátory podléhají evropské směrnici 2006/66/ES. Tyto se nesmí likvidovat s běžným komunálním odpadem.



### **Pokyny k likvidaci:**

Likvidace obalu:

Váš nový přístroj byl pro cestu k vám chráněn obalem. Všechny použité materiály jsou šetrné k životnímu prostředí a recyklovatelné. Zapojte se prosím i vy a zlikvidujte obal ekologicky.

EN

FR

IT

NL

NW

DK

PL

CZ

SK

O aktuálních způsobech likvidace se prosím informujte u svého obchodníka nebo u společnosti svážející váš komunální odpad.



Nebezpečí udušení! Obal a jeho součástí nedávejte dětem. Nebezpečí udušení fóliemi a dalšími obalovými materiály.

Likvidace přístroje:

Staré přístroje nejsou bezcenný odpad. Prostřednictvím ekologické likvidace je možné znovu získat cenné suroviny. Na možnosti ekologické a odborné likvidace přístroje se zeptejte na městském nebo obecním úřadu. Před likvidací přístroje je nutné vyjmout obsažené baterie/akumulátory.



Tento přístroj je označen v souladu se směrnicí 2012/19/EU o použitých elektrických a elektronických zařízeních (WEEE). 



Po ukončení své životnosti se výrobek nesmí likvidovat do běžného domovního odpadu, ale musí se odevzdat na sběrném místě elektrických a elektronických



přístrojů za účelem provedení recyklace. Na to poukazuje symbol na výrobku, v návodu k použití nebo na obalu. Materiály jsou recyklovatelné podle svého označení. Recyklací, zhodnocením materiálů nebo jinými formami využití starých přístrojů významně přispíváte k ochraně našeho životního prostředí.



Důležité upozornění k likvidaci baterií/akumulátorů: baterie/akumulátory mohou obsahovat jedovaté látky, které poškozují životní prostředí. Proto je bezpodmínečně nutné, abyste baterie/akumulátory likvidovali v souladu s platnými právními předpisy. Baterie/akumulátory nikdy nevyhazujte do běžného domovního odpadu. Použité baterie/akumulátory můžete bezplatně odevzdat u svého odborného prodejce nebo na specializovaná sběrná místa.

EN

FR

IT

NL

NW

DK

PL

CZ

SK

### 2.2.3 Právní upozornění



Společnost TechniSat tímto prohlašuje, že rádiové zařízení typu Viola 2 splňuje požadavky směrnice 2014/53/EU. Úplný text prohlášení o shodě EU je k dispozici na této internetové adrese:

<http://konf.tsat.de/?ID=11765>



Společnost TechniSat nenese odpovědnost za poškození výrobku způsobená vnějšími vlivy, opotřebením nebo nesprávnou manipulací, neoprávněnými opravami, změnami nebo nehodami.



Změny a tiskové chyby vyhrazeny. Stav 01/18.  
Kopírování a rozmnožování pouze se souhlasem výrobce. Vždy aktuální verzi návodu ve formátu PDF získáte v sekci stahování na domovské stránce společnosti TechniSat na adrese [www.technisat.de](http://www.technisat.de).



VIOLA 2 a TechniSat jsou registrované ochranné známky společnosti:

**TechniSat Digital GmbH**

TechniPark

Julius-Saxler-Straße 3

D-54550 Daun/Eifel, Německo

[www.technisat.de](http://www.technisat.de)



EN

FR

IT

NL

NW

DK

PL

CZ

SK

## 2.2.4 Pokyny pro servis



Kvalita tohoto výrobku byla otestována a na výrobek se vztahuje zákonná záruční lhůta v délce 24 měsíců od data zakoupení. Účtenku prosím uchovejte jako doklad o nákupu. V případě reklamací se prosím obraťte na prodejce výrobku.



Upozornění!

Pro dotazy a informace nebo pro případ, že by došlo k problémům s přístrojem, je vám k dispozici naše technická horká linka:

Po–Pá 8:00–20:00 na tel. čísle:  
03925/9220 1800.

V případě nutnosti odeslání přístroje prosím použijte výhradě tuto adresu:

TechniSat Digital GmbH  
Service-Center  
Nordstr. 4a  
39418 Staßfurt, Německo

Názvy uvedených firem, institucí nebo značek jsou obchodní značky nebo registrované obchodní značky příslušných vlastníků.

EN

FR

IT

NL

NW

DK

PL

**CZ**

SK

### 3 Instalace přístroje

- > Přístroj postavte na pevný, bezpečný a vodorovný podklad. Zajistěte dobrou ventilaci.



#### **Pozor!:**

- > Přístroj nestavte na měkké povrchy, jako jsou koberce či deky nebo do blízkosti záclon, závěsů nebo nástěnných dekorací. Může dojít k zakrytí větracích otvorů. Došlo by tak k přerušení nutné cirkulace vzduchu. To by mohlo vést k požáru přístroje.
- > Přístroj nikdy nestavte do blízkosti zdrojů tepla, jako jsou radiátory. Vyvarujte se přímého slunečního světla a míst s nadměrnou prašností.

- > Stanoviště nesmí být v místnostech s vysokou vlhkostí vzduchu, jako je např. kuchyň nebo sauna, protože vysrážená kondenzovaná voda může vést k poškození přístroje. Příklad je určen k používání v suchém prostředí a v přiměřeném klimatu a nesmí být vystaven kapající nebo stříkající vodě.
- > Pamatujte, že nožičky přístroje by mohly např. zanechat barevné otisky na některých površích nábytku. Mezi nábytek a přístroj vkládejte ochranu.
- > Příklad VIOLA 2 uchovávejte z dosahu přístrojů, které vytvářejí silné magnetické pole.
- > Na přístroj nepokládejte žádné těžké předměty.
- > Pokud přístroj přenesete z chladného do teplého prostředí, může dojít uvnitř přístroje ke srážení vlhkosti. V takovém případě vyčkejte asi jednu hodinu, než přístroj zapnete.
- > Síťový kabel pokládejte tak, aby přes něj nikdo nemohl zakopnout.

- > Ujistěte se, že síťový kabel nebo napájecí zdroj jsou vždy snadno přístupné, aby bylo možné přístroj rychle odpojit od přívodu elektrické energie!
- > Zásuvka by měla být co možná nejbliž k přístroji.
- > Při zapojování do sítě zasuňte síťovou zástrčku zcela do zásuvky.
- > Používejte vhodnou, snadno přístupnou síťovou přípojku a vyvarujte se používání vícenásobných zásuvek!
- > Nedotýkejte se síťové zástrčky mokřýma rukama, hrozí nebezpečí úrazu elektrickým proudem!
- > Při poruše nebo tvorbě kouře a zápachu z krytu přístroje ihned vytáhněte síťovou zástrčku ze zásuvky!
- > Síťovou zástrčku vytáhněte ze zásuvky, pokud přístroj nebudete delší dobu používat, např. před delší cestou.
- > Pokud přístroj nebudete delší dobu používat, baterie vyjměte.



- > Příliš vysoká hlasitost, především při používání sluchátek, může vést k poškození sluchu.

## 4 Popis přístroje Viola 2

### 4.1 Obsah dodávky

Před uvedením do provozu zkontrolujte, zda je obsah dodávky kompletní:

- 1x Viola 2
- 1x napájecí zdroj
- 1x návod k obsluze

### 4.2 Zvláštní vlastnosti přístroje Viola 2

Součástí přístroje Viola 2 je přijímač DAB+/FM s níže uvedenými funkcemi:

- Rádio přijímá na frekvencích FM 87,5–108 MHz (analogově) a DAB+ 174,9–239,2 MHz (digitálně).
- Přístroj zobrazuje datum a čas.

EN

FR

IT

NL

NW

DK

PL

CZ

SK

## 4.3 Příprava přístroje Viola 2 k provozu

### 4.3.1 Vložení baterií

- > Otevřete přihrádku na baterie na zadní straně přístroje tak, že kryt přihrádky zatlačíte ve směru šipky, která je vyražena na straně. Pak kryt sejměte.
- > Vložte 4 x baterie AA, dodržte správnou polohu. Polarita baterií je vyražena na dně přihrádky na baterie.
- > Nasad'te kryt přihrádky na baterie a zavřete jej, dokud nezapadne se slyšitelným cvaknutím.



Téměř vybité baterie včas vyměňte.

### 4.3.2 Připojení napájecího zdroje

- > Z tímto účelem připojte konektor dodávaného napájecího adaptéru do zdířky označené **DC 6V** na zadní straně přístroje Viola 2. Pak napájecí adaptér připojte k elektrické síti.



Předtím, než napájecí zdroj zapojíte do elektrické zásuvky ve zdi, se ujistěte, že provozní napětí síťového zdroje souhlasí s lokálním napětím v síti.



Po počátečním přivedení síťového napájení se na displeji zobrazí „**Willkommen zu Digital Radio**“ (Vítá vás digitální rádio). Pak se poprvé provede vyhledání stanic přes DAB+. Věnujte pozornost také pokynu v bodu 4.4.1.

EN

FR

IT

NL

NW

DK

PL

CZ

SK

### 4.3.3 Nasměrování teleskopické antény

Počet a kvalita vysílače přijímaných stanic závisí na podmínkách v místě instalace. Pomocí teleskopické antény je možné dosáhnout vynikajícího příjmu.

> Nasměrujte teleskopickou anténu a vytáhněte ji na plnou délku.



Často je důležité přesné nasměrování teleskopické antény, především v okrajových oblastech příjmu vysílání DAB+. Na internetu, např. na stránkách „[www.digitalradio.de](http://www.digitalradio.de)“, lze rychle zjistit polohu nejbližší položeného stožáru vysílače.



První vyhledávání spusťte u okna ve směru stožáru vysílače.

Při špatném počasí může být příjem DAB+ možný pouze omezeně.



Během přehrávání stanice se teleskopické antény nedotýkejte. Může dojít k rušení příjmu nebo výpadkům zvuku.

## 4.3.4 Používání sluchátek

### Poškození sluchu!

Neposlouchejte rádio přes sluchátka při vysoké hlasitosti. Mohlo by to vést k trvalému poškození sluchu. Před používáním sluchátek nastavte hlasitost přístroje na nejnižší stupeň.



Používejte pouze sluchátka s konektorem jack 3,5 milimetru.

- > Konektor sluchátek zasuňte do **zdičky pro sluchátka** na boční straně přístroje. Přehrávání zvuku probíhá nyní výlučně přes sluchátka, reproduktor je ztlumený.
- > Pokud chcete znovu poslouchat přes reproduktory, vytáhněte konektor sluchátek ze zdičky pro sluchátka na přístroji.

EN

FR

IT

NL

NW

DK

PL

CZ

SK

## 4.4 Obecné funkce zařízení

### 4.4.1 Zapnutí přístroje

- > Pro zajištění dobrého příjmu DAB+/FM prosím zcela vytáhněte anténu, která se nachází na zadní straně přístroje. Viz také bod 4.3.3.
- > Přístroj Viola 2 nejprve připravte k používání podle popisu v bodech 4.3.1 a 4.3.2.
- > Stisknutím tlačítka **On/off** (vyp/zap) přístroj Viola 2 zapněte.



Po prvotním zapnutí přístroj automaticky provede kompletní hledání v režimu DAB. Během prohledávání se na displeji zobrazuje průběh hledání a počet nalezených digitálních stanic. Po skončení vyhledávání stanic se spustí přehrávání prvního programu DAB+.

## 4.4.2 Vypnutí přístroje

### Při provozu ze sítě:

- > Krátkým stisknutím tlačítka **On/off** můžete přístroj přepnout do pohotovostního režimu (standby). Na displeji se krátce zobrazí upozornění **[Standby]**. Na displeji se zobrazí datum a čas. Jas displeje v pohotovostním režimu můžete nastavit podle popisu v bodu 8.2.

### Při provozu na baterie:

- > Při provozu na baterie se přístroj stisknutím tlačítka **On/off** přepíná do rozšířeného pohotovostního režimu. Zde se datum a čas nezobrazí.

## 4.4.3 Nastavení hlasitosti

- > Hlasitost nastavte otočným tlačítkem **Vol +/-**. Nastavená hlasitost se zobrazí na displeji prostřednictvím sloupkového diagramu. Věnujte také pozornost bodu 4.3.4 o používání s připojenými sluchátky. Pro zvýšení hlasitosti otáčejte knoflíkem doprava, pro snížení doleva.

EN

FR

IT

NL

NW

DK

PL

CZ

SK

#### 4.4.4 Vyvolání zobrazení na displeji

- > Krátkým stisknutím tlačítka **Info/Menu** můžete přepínat mezi možnostmi zobrazení, které jsou k dispozici:

V režimu **DAB+**:

**[Lauftext] (Průběžný text)** (souvislý text s doplňujícími informacemi, které poskytuje m.j. rozhlasová stanice), **[Signalstärke]** (Síla signálu), **[Programmtyp]** (Typ programu), **[Ensemble]**, **[Frequenz]** (Frekvence), **[Signalqualität]** (Kvalita signálu), **[Bitrate und Codec]** (Přenosová rychlost a kodek), **[Zeit]** (Čas) a **[Datum]**.

V režimu **FM** (zvolená funkce je označena „\*“):

**[Radiotext]** (Text stanice) (pokud je vysílán), **[Programmtyp]** (Typ programu) (PTY), **[Ps]** (název programové služby nebo název stanice nebo frekvence), **[Audioinformationen]** (Audio informace), **[Zeit]** (Čas) a **[Datum]**.

- > Stiskněte tlačítko **Info/Menu** pro ukončení nastavení a pro přechod zpět na zobrazení přehrávání.



#### 4.4.5 Přepínání režimu DAB+/FM

- > Pomocí tlačítka **DAB/FM** je možné přepínat mezi **DAB+** (digitální rozhlasové vysílání) a **FM**.

### 5 Obsluha pomocí menu

Přes menu se dostanete ke všem funkcím a nastavením přístroje Viola 2. Navigace v menu se provádí tlačítka **Info/Menu**, **Tune +/-** a **Enter**.

Menu je rozděleno do vnořených nabídek a podle typu režimu (DAB+ nebo FM) obsahuje různé položky nabídky, resp. funkce, které je možné aktivovat. K otevření menu stačí krátce stisknout tlačítka **Info/Menu**. Pokud chcete přejít do vnořených nabídek, stiskněte nejprve tlačítka **Tune +** nebo **Tune -** pro zobrazení vnořené nabídky a pak stiskněte tlačítka **Enter** pro otevření vnořené nabídky. Hvězdička (\*) označuje aktuální výběr.



Zavření nabídky: několikrát stiskněte tlačítka **Info/Menu** (v závislosti na tom, ve které vnořené nabídce se nacházíte), dokud nebude znovu zobrazeno aktuální rozhlasové vysílání.

EN

FR

IT

NL

NW

DK

PL

CZ

SK



Nastavení se uloží až po stisknutí tlačítka **Enter**. Pokud namísto toho stisknete tlačítko **Info/Menu**, nebudou nastavení převzata a uložena (tlačítko **Info/Menu** zde přebírá funkci tlačítka „Zpět“).



Funkce a tlačítka, která je nutné stisknout, jsou v tomto návodu k obsluze zobrazeny **tučně**. Informace na displeji v **[hranatých závorkách]**.



Některé texty (např. položky nabídek, informace o stanici) mohou být pro zobrazení na displeji příliš dlouhé. Tyto se pak po nějaké době zobrazí jako probíhající text.

## 6 Funkce DAB+ (digitální rádio)

### 6.1 Co je DAB+

DAB+ je nový digitální formát, díky kterému můžete poslouchat křišťálově čistý zvuk bez šumu. Na rozdíl od běžných analogových rozhlasových stanic je u DAB+ vysíláno několik stanic na stejné frekvenci. Ty jsou označovány jako ensemble nebo multiplex. Multiplex tvoří několik rozhlasových stanic a několik servisních komponent nebo datových služeb, které rozhlasové stanice vysílají individuálně. Informace například na stránkách [www.digitalradio.de](http://www.digitalradio.de) nebo [www.digitalradio.ch](http://www.digitalradio.ch).

#### 6.1.1 Komprimace dat

Digitální rádio přitom využívá efektů lidského sluchu. Lidské ucho nevnímá tóny, které jsou pod určitou minimální hlasitostí. Data, která se nacházejí pod tzv. absolutním prahem sluchu, tak lze odfiltrovat. Umožňuje to skutečnost, že v digitálním datovém toku je ke každé jednotce informace uložena také příslušná relativní hlasitost vůči ostatním jednotkám. Ve zvukovém signálu jsou navíc při určité mezní hodnotě tišší podíly překrývány těmi hlasitějšími. Veškeré zvukové informace v hudebním díle, které spadají pod tzv. maskovací práh slyšitelnosti, je možné z přenášeného signálu vyfiltrovat. To vede

EN

FR

IT

NL

NW

DK

PL

CZ

SK

ke snížení objemu přenášeného datového toku, aniž aby posluchač zaznamenal nějaký zvukový rozdíl (proces HE AAC v2 jako doplňující způsob kódování pro DAB+).

### **6.1.2 Audio Stream**

Audio streamy jsou u digitálního rádia nepřetržité datové toky, které obsahují rámce MPEG 1 Audio Layer 2 a představují tak akustické informace. Díky tomu je možné obvyklé rozhlasové pořady přenášet a poslouchat na straně příjemce. Digitální rádio vám přináší nejen rozhlas ve vynikající kvalitě zvuku, ale také doplňující informace. Tyto se mohou týkat přehrávaného programu nebo být na něm nezávislé (např. zprávy, počasí, doprava, tipy).

## 6.2 Příjem DAB+ (Digital Radio)

- > Opakovaně stiskněte tlačítko **DAB+/FM**, dokud se na displeji nezobrazí **[DAB]**.



Pokud spouštíte DAB+ poprvé, bude provedeno kompletní vyhledávání stanic. Po skončení vyhledávání se spustí přehrávání první stanice v pořadí podle abecedy.

### 6.2.1 Spuštění úplného vyhledávání



Automatické vyhledávání **Kompletní vyhledávání** skenuje všechny kanály v pásmu DAB+ III a najde tak všechny rozhlasové stanice, které jsou vysílány v oblasti příjmu.



Po skončení vyhledávání se spustí přehrávání první stanice v pořadí podle abecedy.

- > Pokud chcete spustit úplné prohledávání, otevřete nabídku stisknutím a přidržením tlačítka **Info/Menu** a pomocí tlačítek **Tune +/-** - a **Enter** vyberte položku nabídky **[Vollständiger Suchlauf]** (Kompletní vyhledávání).

EN

FR

IT

NL

NW

DK

PL

CZ

SK

> Na displeji se zobrazí **[Suchlauf...]** (Vyhledávání).



Během vyhledávání se zobrazí ukazatel průběhu a počet nalezených stanic.



Pokud nebude nalezena žádná stanice, zkontrolujte anténu a v případě potřeby změňte polohu přístroje (bod 4.3.3 / 2.2.1).

## 6.2.2 Výběr stanice

> Pokud chcete zvolit některou ze stanic **DAB+**, stiskněte tlačítko **Tune +** nebo **Tune -** a výběr stanice potvrďte tlačítkem **Enter**.

## 6.2.3 Síla signálu

> Opakovaně krátce stiskněte tlačítko **Info/Menu**, dokud se na displeji nezobrazí síla signálu v podobě sloupkového diagramu.



Aktuální síla signálu

Minimální síla signálu



Stanice, jejichž síla signálu je pod požadovanou minimální silou signálu, nevysílají dostatečný signál. V případě potřeby nasměrujte teleskopickou anténu tak, jak je popsáno v bodu 4.3.3.

## 6.2.4 Manuální nastavení

Tento bod nabídky se používá ke kontrole kanálů pro příjem a je možné jej použít k nasměrování antény.

- > Přidržte stisknuté tlačítko **Info/Menu** a pomocí tlačítek **Tune +** nebo **Tune -** zvolte položku **[Manuell einstellen]** (Manuální nastavení) a stiskněte tlačítko **Enter**.
- > Pomocí tlačítek **Tune +** nebo **Tune -** a **Enter** vyberte kanál (5A až 13F). Nyní se na displeji zobrazí síla jeho signálu. Pokud na nějakém kanálu přijímáte stanici přes DAB+, zobrazí se ensemble této stanice.



Stanice, jejichž síla signálu je pod požadovanou minimální silou signálu, nevysílají dostatečný signál.

## 6.2.5 Upravení hlasitosti (DRC)

V položce nabídky Upravení hlasitosti se nastavuje kompresní poměr, který vyrovnává kolísání dynamiky a s tím spojené odchylky hlasitosti

- > Přidržte stisknuté tlačítko **Info/Menu** a pomocí tlačítek **Tune +** nebo **Tune -** zvolte položku **[Laustärkeanpassung]** (Nastavení hlasitosti) a stiskněte tlačítko **Enter**.
- > Pomocí tlačítek **Tune +** nebo **Tune -** zvolte míru komprese dat:
  - DRC vysoká** – Vysoká komprese
  - DRC nízká** – Nízká komprese
  - DRC vyp** – Komprese vypnuta.
- > Potvrďte stisknutím tlačítka **Enter**.

## 6.2.6 Odstranění neaktivních stanic

Tato položka nabídky se používá k odstranění starých a již nevysílaných stanic ze seznamu.



- > Přidrželte tlačítko **Info/Menu** stisknuté a pomocí tlačítek **Tune +** nebo **Tune -** zvolte položku **[inaktive Sender löschen]** (Smazat neaktivní stanice).
  - > Stiskněte tlačítko **Enter**.
- Zobrazí se dotaz **[Vyprázdnit?]**, zda se mají neaktivní stanice odstranit.
- > Pomocí **Tune +** nebo **Tune -** zvolte položku **[Ja]** (Ano) a potvrďte stisknutím tlačítka **Enter**.

## 7 Režim FM

### 7.1 Zapnutí režimu rádia FM

- > Stisknutím tlačítka **DAB/FM** přejdete do režimu FM.
- > Na displeji se zobrazí **[FM]**.



Při prvotním zapnutí je nastavena frekvence 87,5 MHz.

EN

FR

IT

NL

NW

DK

PL

CZ

SK



Pokud jste již nějakou stanici nastavili nebo uložili, bude rádio přehrávat naposledy nastavenou stanici.



U stanic s RDS se zobrazí název stanice.



Pro zlepšení příjmu nasměrujte teleskopickou anténu (bod 4.3.3). Příjem FM s informacemi RDS

RDS je způsob přenosu dodatečných informací prostřednictvím FM stanic. Rozhlasové stanice pomocí RDS vysílají například název stanice nebo typ programu. Toto se zobrazí na displeji. Přístroj může zobrazovat informace z RDS: **RT** (text), **PS** (název stanice), **PTY** (typ programu).

## 7.2 Automatické vyhledávání stanic

- > Pro automatické spuštění vyhledávání následující stanice s dostatečným signálem přidržte déle (2 až 3 sekundy) stisknuté tlačítko **Tune +** nebo **Tune -**.



Bude-li nalezena stanice s dostatečně silným signálem, vyhledávání se zastaví a stanice se začne přehrávat. Při příjmu stanice s RDS se zobrazí název stanice a případně i text rozhlasové stanice.



Pro nastavení slabších stanic použijte prosím manuální vyhledávání stanic.

### 7.3 Manuální vyhledávání stanic

> Pokud chcete nastavit požadovanou stanici nebo frekvenci, stiskněte několikrát krátce tlačítka **Tune +** nebo **Tune -**.



Na displeji se zobrazuje frekvence po stupních 0,05 MHz.

EN

FR

IT

NL

NW

DK

PL

CZ

SK

## 7.4 Nastavení vyhledávání

V tomto bodu nabídky je možné nastavit citlivost vyhledávání.

- > Přidržte tlačítko **Info/Menu** stisknuté a pomocí tlačítek **Tune +** nebo **Tune -** zvolte položku **[Suchlauf-Einstellung]** (Nastavení vyhledávání). Stiskněte tlačítko **Enter**.
- > Zvolte, zda se má vyhledávání zastavit pouze u stanic se silným signálem **[Nur starke Sender]** (Pouze silné stanice), nebo u všech stanic (také u stanic se slabým signálem) **[Alle Sender]** (Všechny stanice).



Při nastavení **Alle Sender** (Všechny stanice) se automatické vyhledávání zastaví u každé dostupné vysílací stanice. To může vést k tomu, že stanice se slabým signálem budou přehrávány se šuměním. Při prvním spuštění přístroje a po obnovení výrobního nastavení je přednastavena položka nabídky **[Nur starke Sender]** (Pouze silné stanice).

## 7.5 Nastavení audio

- > Přidržte tlačítko **Info/Menu** stisknuté a pomocí tlačítek **Tune +** nebo **Tune -** zvolte položku **[Audio-Einstellung]** (Nastavení audio).
- > Stiskněte tlačítko **Enter**.
- > Pomocí **Tune +** nebo **Tune -** zvolte položku **[Stereo möglich]** (Stereo možné) nebo **[Nur mono]** (Pouze mono) pro nastavení stereofonního přehrávání (možné pouze při poslechu přes sluchátka), nebo pouze monofonní přehrávání při slabém příjmu FM.
- > Potvrďte stisknutím tlačítka **Enter**.

EN

FR

IT

NL

NW

DK

PL

CZ

SK

## 8 Systémová nastavení

Všechna nastavení popsaná v tomto bodu platí stejně pro režim DAB+ i FM.

### 8.1 Nastavení data a času

#### 8.1.1 Manuální nastavení času/data

Podle toho, jak je nastavena aktualizace času (bod 8.1.2), musíte čas a datum nastavit manuálně.

- > Přidržte tlačítko **Info/Menu** stisknuté a pomocí tlačítek **Tune +** nebo **Tune -** zvolte položku **[System]** (Systém).
- > Stiskněte tlačítko **Enter**.
- > Pomocí tlačítek **Tune +** nebo **Tune -** zvolte položku **[Uhrzeit]** (Čas) a stiskněte tlačítko **Enter**.
- > Pomocí tlačítek **Tune +** nebo **Tune -** zvolte položku **[Zeit/Datum einstellen]** (Nastavení času/data) a stiskněte **Enter**.

- > Blikají první číslice (hodiny) času a pomocí tlačítek **Tune +** nebo **Tune -** je lze změnit.  
Tlačítko **Tune +** hodnotu zvyšuje, tlačítko **Tune -** hodnotu snižuje.
- > Pro převzetí nastavení stiskněte tlačítko **Enter**.
- > Poté začnou blikat další číslice (minuty) zobrazení času a ty můžete také změnit výše popsaným způsobem.
- > Po každém dalším nastavení stiskněte tlačítko **Enter**, abyste přešli k dalšímu nastavení.
- > Výše popsaným způsobem pokračujte s nastavením data.
- > Po skončení všech nastavení a posledním stisknutí tlačítka **Enter** se na displeji zobrazí **[Uhrzeit Gespeichert]** (Čas uložen).

## 8.1.2 Aktualizace času

V této vnořené nabídce můžete nastavit, zda se má aktualizace času provádět automaticky přes DAB+ nebo FM, nebo zda jej chcete zadávat manuálně (bod 8.1.1).

- > Přidržte tlačítko **Info/Menu** stisknuté a pomocí tlačítek **Tune +** nebo **Tune -** zvolte položku **[System]** (Systém).
- > Stiskněte tlačítko **Enter**.
- > Pomocí tlačítek **Tune +** nebo **Tune -** zvolte položku **[Uhrzeit]** (Čas) a stiskněte tlačítko **Enter**.
- > Pomocí tlačítek **Tune +** nebo **Tune -** zvolte položku **[Autom. update]** (Autom. aktualizace) a stiskněte tlačítko **Enter**.



- > Pomocí tlačítek **Tune +** nebo **Tune -** a **Enter** zvolte tyto možnosti:
  - [Update alle]** (Aktualizovat vše) (aktualizace přes DAB+ a FM)
  - [Update von DAB]** (Aktualizovat přes DAB) (aktualizace pouze přes DAB+)
  - [Update von FM]** (Aktualizovat přes FM) (aktualizace pouze přes VKV)
  - [Kein Update]** (Žádná aktualizace) (datum a čas se musí zadat manuálně, viz bod 8.1.1).

### 8.1.3 Nastavení formátu času

Ve vnořené nabídce **12/24 Std. einstellen** (Nastavení 12/24 hod.) můžete aktivovat 12- nebo 24hodinový formát.

- > Ve vnořené nabídce **System > Uhrzeit** (Systém > Čas) zvolte položku **[12/24 Std. einstellen] (Nastavení 12/24 hod.)**.
- > Stiskněte tlačítko **Enter**.
- > Pomocí tlačítek **Tune +** nebo **Tune -** zvolte jednu z následujících možností:
  - [24 Std. einstellen] (Nastavit 24 hodin)**
  - [12 Std. einstellen] (Nastavit 12 hodin)**

EN

FR

IT

NL

NW

DK

PL

CZ

SK

- > Pro převzetí stiskněte tlačítko **Enter**.

#### 8.1.4 Nastavení formátu data

Ve vnořené nabídce **Datumsformat einst.** (Nast. formátu data) můžete stanovit formát zobrazení data.

- > Ve vnořené nabídce **System > Uhrzeit** (System > Čas) zvolte položku **[Datumsformat einst.] (Nast. formátu data)**.
- > Stiskněte tlačítko **Enter**.
- > Pomocí tlačítek **Tune +** nebo **Tune -** zvolte jednu z následujících možností:  
**[TT-MM-JJJJ]** (den, měsíc, rok)  
**[MM-TT-JJJJ]** (měsíc, den, rok)
- > Pro převzetí stiskněte tlačítko **Enter**.

## 8.2 Jas displeje

Jas displeje můžete nastavit jak pro provoz, tak i pro pohotovostní režim (standby).

- > Přidržte tlačítko **Info/Menu** stisknuté a pomocí tlačítek **Tune +** nebo **Tune -** zvolte položku **[System]** (Systém).
- > Stiskněte tlačítko **Enter**.
- > Pomocí tlačítek **Tune +** nebo **Tune -** zvolte položku **[Beleuchtung]** (Podsvícení) a stiskněte tlačítko **Enter**.
- > Pomocí tlačítek **Tune +** nebo **Tune -** a následným stisknutím tlačítka **Enter** vyberte jednu z následujících funkcí:

**[Betrieb]** (Provoz) reguluje jas v normálním, zapnutém stavu. Zde můžete vybírat ze stupňů jasu **[Hoch]** (Vysoký), **[Mittel]** (Střední), **[Niedrig]** (Nízký) a **[Aus]** (Vyp). Pomocí tlačítek **Tune +** nebo **Tune -** zvolte stupeň jasu a pro uložení stiskněte tlačítko **Enter**.

EN

FR

IT

NL

NW

DK

PL

CZ

SK

**[Standby]** (Pohotovostní režim) reguluje jas v pohotovostním režimu. Zde můžete vybírat ze stupňů jasu **[Niedrig]** (Nízký) a **[Aus]** (Vyp). Pomocí tlačítek **Tune +** nebo **Tune -** zvolte stupeň jasu a pro uložení stiskněte tlačítko **Enter**.

### 8.3 Jazyk

- > Přidržte tlačítko **Info/Menu** stisknuté a pomocí tlačítek **Tune +** nebo **Tune -** zvolte položku **[System]** (Systém).
- > Stiskněte tlačítko **Enter**.
- > Pomocí tlačítek **Tune +** nebo **Tune -** zvolte položku **[Sprache]** (Jazyk) a stiskněte tlačítko **Enter**.
- > Pomocí tlačítek **Tune +** nebo **Tune -** zvolte některý z dostupných jazyků a volbu potvrďte stisknutím tlačítka **Enter**.

## 8.4 Tovární nastavení

Pokud změníte umístění přístroje, například při stěhování, může dojít k tomu, že uložené stanice již nebude možné přijímat. Obnovením na **výrobní nastavení** můžete v takovém případě všechny uložené stanice odstranit a pak spustit nové vyhledávání stanic.

- > Přidržte tlačítko **Info/Menu** stisknuté a pomocí tlačítek **Tune +** nebo **Tune -** zvolte položku **[System]** (Systém).
- > Stiskněte tlačítko **Enter**.
- > Pomocí tlačítek **Tune +** nebo **Tune -** zvolte položku **[Werkseinstellung]** (Tovární nastavení) a stiskněte tlačítko **Enter**.
- > Pomocí tlačítek **Tune +** nebo **Tune -** zvolte pro obnovení výrobních nastavení položku **[Ja]** (Ano) a stiskněte tlačítko **Enter**.

Všechny dříve uložené stanice a nastavení budou odstraněny. Přístroj se nyní nachází ve stavu při dodání.

EN

FR

IT

NL

NW

DK

PL

CZ

SK

- > Na displeji se zobrazí **[Neustart...]** (Restart) a přístroj se nachází v pohotovostním režimu (standby). Po zapnutí digitální rádio automaticky provede kompletní hledání v režimu DAB. Během prohledávání se na displeji zobrazuje průběh hledání a počet nalezených digitálních stanic. Po skončení vyhledávání stanic se spustí přehrávání prvního programu DAB+.

## 8.5 Verze SW

V části Verze SW můžete zjistit aktuálně nainstalovanou verzi softwaru.

- > Přidržte tlačítko **Info/Menu** stisknuté a pomocí tlačítek **Tune +** nebo **Tune -** zvolte položku **[System]** (Systém).
- > Stiskněte tlačítko **Enter**.
- > Pomocí tlačítek **Tune +** nebo **Tune -** zvolte položku **[SW-Version]** (Verze SW) a stiskněte tlačítko **Enter**.
- > Zobrazí se aktuální verze softwaru.

## 9 Čištění



Abyste se vyvarovali nebezpečí úrazu elektrickým proudem, nesmíte přístroj čistit mokrým hadříkem nebo pod tekoucí vodou. Před čištěním vytáhněte zástrčku z elektrické zásuvky a přístroj vypněte!



Není povoleno používat žádné drátěnky, abrazivní prostředky nebo rozpouštědla, jako je alkohol nebo benzín.



Nepoužívejte žádné z těchto látek: slaná voda, prostředek na hubení hmyzu, rozpouštědla s obsahem chlóru nebo kyselin (salmiak).



Kryt přístroje čistěte měkkým hadříkem navlhčeným vodou. Nepoužívejte alkohol, ředidla apod., mohlo by dojít k poškození povrchu přístroje.



Displej čistěte pouze měkkým bavlněným hadříkem. V případě potřeby použijte bavlněný hadřík s malým množstvím nealkalického, zředěného mýdlového roztoku na bázi vody nebo alkoholu.



Bavlněným hadříkem jemně otřete povrch přístroje.

EN

FR

IT

NL

NW

DK

PL

CZ

SK

## 10 Odstraňování chyb

Pokud přístroj nepracuje správně, zkontrolujte jej podle následující tabulky.

| <b>Příznaky</b>                | <b>Možná příčina / odstranění</b>  |
|--------------------------------|--|
| Přístroj nelze zapnout.        | Přístroj není připojen k napájení. Připojte správně napájecí zdroj do zásuvky a do přístroje. Použijte nové baterie a dbejte na jejich polaritu. |
| Není slyšet žádný zvuk.        | Zvyšte hlasitost.  |
| Displej se nezapne.            | Odpojte přístroj od elektrické sítě / na chvíli vyjměte baterie a přístroj opět připojte k napájení.   |
| Příjem přes DAB+/FM je špatný. | Zcela vytáhněte anténu. Změňte polohu antény nebo přístroje Viola 2.   |
| Přístroj nelze ovládat.        | Odpojte přístroj od elektrické sítě / na chvíli vyjměte baterie a přístroj opět připojte k napájení.   |



| <b>Příznaky</b>           | <b>Možná příčina / odstranění</b>   |
|---------------------------|---|
| Podsvícení displeje bliká | Napětí baterií je příliš nízké. Vyměňte baterie nebo připojte napájecí adaptér. |

Pokud se vám závadu nepodařilo odstranit ani po popsanych kontrolách, obraťte se prosím na technickou horkou linku.

EN

FR

IT

NL

NW

DK

PL

CZ

SK

## 11 Technické údaje / pokyny výrobce

Technické změny a omyly vyhrazeny.

|                              |   |
|------------------------------|---|
| Způsoby příjmu               | DAB/DAB+, FM  |
| Napájení elektrickým proudem | AC vstup: 100–240 V, 50/60 Hz<br>DC výstup: 6 V, 1 A<br>Baterie: 4 x AA 1,5 V |
| Pracovní teplota             | 0–45 °C   |
| Frekvence                    | FM: 87,5–108 MHz<br>DAB/DAB+: Band III 174–240 MHz                            |
| Výstupní zvukový výkon       | 1 W RMS   |
| Hmotnost                     | 334 g (bez baterií)   |
| Rozměry (ŠxVxH)              | 155 mm x 90 mm x 45 mm  |

# Návod na obsluhu

## VIOLA 2

Prenosné rádio DAB+/FM



**TechniSat**

EN

FR

IT

NL

NW

DK

PL

CZ

SK

## Obsah

|          |  |            |
|----------|--|------------|
| <b>1</b> | <b>Obrázky .....</b>                         | <b>504</b> |
| 1.1      | Pohľad zozadu .....                          | 506        |
| <b>2</b> | <b>Predslov .....</b>                        | <b>507</b> |
| 2.1      | Cieľová skupina tohto návodu na obsluhu..... | 507        |
| 2.1.1    | Použitie v súlade s účelom.....              | 507        |
| 2.2      | Dôležité upozornenia .....                   | 507        |
| 2.2.1    | Bezpečnosť.....                              | 509        |
| 2.2.2    | Likvidácia.....                              | 516        |
| 2.2.3    | Právne upozornenia.....                      | 520        |
| 2.2.4    | Servis a podpora .....                       | 522        |
| <b>3</b> | <b>Umiestnenie prístroja .....</b>           | <b>524</b> |
| <b>4</b> | <b>Popis modelu Viola 2.....</b>             | <b>527</b> |
| 4.1      | Rozsah dodávky.....                          | 527        |
| 4.2      | Špeciálne funkcie modelu Viola 2.....        | 527        |

|          |  |            |
|----------|--|------------|
| 4.3      | Príprava prístroja Viola 2 k prevádzke ..... | 528        |
| 4.3.1    | Vloženie batérií .....                       | 528        |
| 4.3.2    | Pripojenie sieťového adaptéra .....          | 529        |
| 4.3.3    | Nasmerovanie teleskopickej antény .....      | 530        |
| 4.3.4    | Požívanie slúchadiel.....                    | 531        |
| 4.4      | Všeobecné funkcie prístroja.....             | 532        |
| 4.4.1    | Zapnutie prístroja.....                      | 532        |
| 4.4.2    | Vypnutie prístroja.....                      | 533        |
| 4.4.3    | Nastavenie hlasitosti.....                   | 533        |
| 4.4.4    | Vyvolanie zobrazení na displeji .....        | 534        |
| 4.4.5    | Prepnutie režimov DAB+/FM.....               | 535        |
| <b>5</b> | <b>Ovládanie menu.....</b>                   | <b>535</b> |
| <b>6</b> | <b>Funkcia DAB+ (digitálne rádio) .....</b>  | <b>537</b> |
| 6.1      | Čo je DAB+ .....                             | 537        |
| 6.1.1    | Kompresia dát .....                          | 537        |
| 6.1.2    | Audio streamovanie.....                      | 538        |
| 6.2      | Príjem DAB+ (Digitálne rádio).....           | 539        |

|          |  |            |
|----------|--|------------|
| 6.2.1    | Vykonanie kompletného vyhľadávania ..... | 539        |
| 6.2.2    | Výber stanice .....                      | 540        |
| 6.2.3    | Intenzita signálu .....                  | 540        |
| 6.2.4    | Manuálne nastavenie .....                | 541        |
| 6.2.5    | Prispôsobenie hlasitosti (DRC) .....     | 542        |
| 6.2.6    | Vymazanie neaktívnych staníc .....       | 542        |
| <b>7</b> | <b>Režim FM .....</b>                    | <b>543</b> |
| 7.1      | Zapnutie FM režimu rádia.....            | 543        |
| 7.2      | Automatické vyhľadávanie staníc.....     | 544        |
| 7.3      | Manuálne vyhľadávanie staníc.....        | 545        |
| 7.4      | Nastavenie vyhľadávania.....             | 546        |
| 7.5      | Zvukové nastavenia.....                  | 547        |
| <b>8</b> | <b>Nastavenia systému.....</b>           | <b>548</b> |
| 8.1      | Nastavenia času a dátumu.....            | 548        |
| 8.1.1    | Manuálne nastavenie času/dátumu .....    | 548        |
| 8.1.2    | Aktualizácia času .....                  | 550        |
| 8.1.3    | Nastavenie formátu času.....             | 551        |

|           |  |            |
|-----------|--|------------|
| 8.1.4     | Nastavenie formátu dátumu.....                   | 552        |
| 8.2       | Jas displeja.....                                | 553        |
| 8.3       | Jazyk .....                                      | 554        |
| 8.4       | Výrobné nastavenia .....                         | 555        |
| 8.5       | Verzia softvéru.....                             | 556        |
| <b>9</b>  | <b>Čistenie.....</b>                             | <b>557</b> |
| <b>10</b> | <b>Odstránenie chyby.....</b>                    | <b>558</b> |
| <b>11</b> | <b>Technické údaje/upozornenia výrobcu .....</b> | <b>560</b> |

EN

FR

IT

NL

NW

DK

PL

CZ

SK

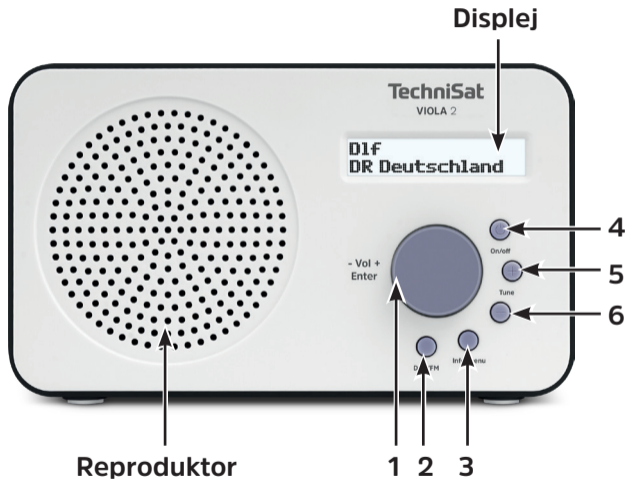



- 1 **Hlasitosť +/-** (otočiť)/**Enter** (stlačiť)
- 2 **DAB/FM** tlačidlo na prepínanie režimov
- 3 **Info/Menu** na zmenu zobrazenia displeja/otvorenie menu
- 4 **Zapnutie/vypnutie** (Standby)
- 5 **Tune +** Zvýšenie hodnoty/výber v menu
- 6 **Tune -** Zníženie hodnoty/výber v menu

EN

FR

IT

NL

NW

DK

PL

CZ

SK

## 1.1 Pohľad zozadu

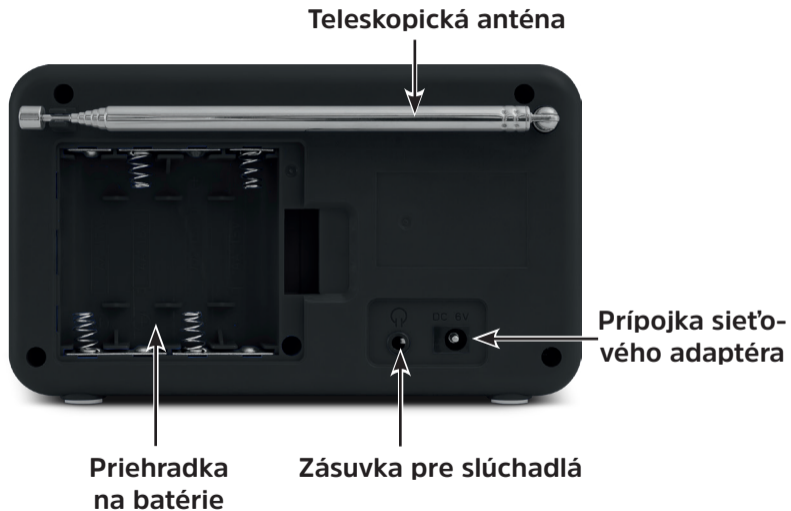

## 2 Predslov

Tento návod na obsluhu vám pomôže používať váš rádiový prijímač, ďalej označovaný ako DIGITRADIO alebo prístroj, podľa určenia a bezpečným spôsobom.

### 2.1 Cieľová skupina tohto návodu na obsluhu

Návod na obsluhu je určený každej osobe, ktorá prístroj nastavuje, obsluhuje, čistí alebo likviduje.

#### 2.1.1 Použitie v súlade s účelom

Prístroj je určený na príjem rozhlasových staníc DAB+/FM. Prístroj je určený na súkromné použitie a nie je vhodný na komerčné účely.

### 2.2 Dôležité upozornenia

Dodržiujte, prosím, nasledujúce upozornenia, aby ste minimalizovali bezpečnostné riziká, predišli poškodeniu prístroja a prispeli k ochrane životného prostredia.

EN

FR

IT

NL

NW

DK

PL

CZ

SK

Prečítajte si pozorne všetky bezpečnostné upozornenia a uschovajte ich pre prípadné neskoršie otázky. Vždy dodržiavajte všetky upozornenia a pokyny uvedené v tomto návode na obsluhu a na zadnej strane prístroja.



Pozor - Označuje dôležité upozornenie, ktoré musíte bezpodmienečne dodržiavať, aby ste sa vyhli poruchám prístroja, strate a zneužitiu údajov alebo neželanej prevádzke.



Tip – Označuje upozornenie k opisovanej funkcii, ako aj k súvisiacej funkcii, ktorú treba príp. vziať do úvahy, s upozornením na príslušný bod návodu.

## 2.2.1 Bezpečnosť

Pre vašu ochranu si pozorne prečítajte bezpečnostné pokyny pred použitím prístroja Viola 2. Výrobca nepreberá žiadne ručenie za škody vzniknuté neodbornou manipuláciou a nedodržiavaním nižšie uvedených bezpečnostných opatrení.



Prístroj nikdy neotvárajte!  
Dotyk s časťami, ktoré sú pod napätím, je životu nebezpečný!



Akýkoľvek nevyhnutný zásah do prístroja smie vykonávať len vyškolený personál.



Prístroj sa smie prevádzkovať len v miernom podnebí.





Prístroj nezapínajte hneď po tom, čo bol prenesený zo studeného do teplého prostredia. Počkajte na vyrovnanie teploty.



Prístroj nevystavujte kvapkajúcej alebo striekajúcej vode. Ak sa do prístroja dostane voda, vypnite ho a kontaktujte servisné oddelenie.



Prístroj nikdy neumiestňujte do blízkosti zdrojov tepla, ktoré by ho mohli zohriať nad rámec prevádzkovej teploty.



Pri búrke odpojte prístroj od sieťovej zásuvky. Prepätie môže prístroj poškodiť.



V prípade akejkoľvek poruchy, ak sa z prístroja šíri neobvyklý zápach alebo dym, pri vážnych chybných funkciách alebo pri poškodení krytu prístroj vypnite a kontaktujte servisné oddelenie.



Prístroj sa smie pomocou sieťového adaptéra pripájať iba na sieťové napätie 100V – 240V~, 50/60 Hz.



Nikdy sa nepokúšajte prevádzkovať prístroj s iným napätím.



Sieťový adaptér sa môže pripojiť až po dokončení inštalácie podľa predpisov.



Ak je sieťový adaptér chybný, resp. ak prístroj vykazuje iné poškodenia, nesmie byť uvedený do prevádzky.



Pri vyťahovaní sieťového napájacieho kábla z elektrickej zásuvky ťahajte za zástrčku - nie za samotný kábel.



Nepoužívajte prístroj v blízkosti vaní, bazénov alebo striekajúcej vody.



Nikdy sa nepokúšajte opraviť poškodený prístroj sami. Kontaktujte vždy jedno z našich servisných stredísk.



Cudzie predmety, ako napr. ihly, mince a pod., sa nesmú dostať do vnútra prístroja. Nedotýkajte sa kontaktov prípojok kovovými predmetmi alebo prstami. Môže dôjsť ku skratom.



Na prístroj sa nesmú klásť žiadne zdroje otvoreného ohňa, ako napríklad horiace sviečky.



Nedovoľte, aby prístroj používali deti bez dozoru.





Prístroj zostáva pripojený k sieti, aj keď je vypnutý/v pohotovostnom režime. Ak prístroj nepoužívate dlhšiu dobu, vytriahnite napájací kábel zo sieťovej zásuvky. Vytahujte ho držiak za zástrčku, nie za samotný kábel.



Nepočúvajte hudbu alebo rádio pri vysokej hlasitosti. Môže to viesť k trvalému poškodeniu sluchu.



Tento prístroj nie je určený k tomu, aby ho používali osoby (vrátane detí) s obmedzenými fyzickými, zmyslovými alebo duševnými vlastnosťami alebo nedostatočnými skúsenosťami a/alebo vedomosťami, okrem prípadu, ak sú tieto osoby pod dohľadom osoby zodpovednej za ich bezpečnosť, alebo od nej dostali pokyny, ako sa má prístroj používať.



Deti musia byť pod dohľadom, aby sa zabezpečilo, že sa s prístrojom nebudú hrať.



Je zakázané vykonávať úpravy a zmeny na prístroji.

EN

FR

IT

NL

NW

DK

PL

CZ

SK



Poškodené prístroje alebo poškodené diely príslušenstva sa nesmú používať.

### **Manipulácia s batériami**



Dbajte na to, aby sa batérie nikdy nedostali do rúk detí. Deti by mohli batérie vložiť do úst a prehltnúť ich. To môže viesť k vážnym zdravotným problémom. V prípade prehltnutia batérií vyhľadajte okamžite lekársku pomoc! Preto uchovávajte batérie a diaľkový ovládač na mieste, ktoré je pre malé deti nedostupné.



Prístroj používajte len s batériami schválenými pre tento prístroj.



Bežné batérie sa nesmú dobíjať. Batérie sa nesmú reaktivovať pomocou iných prostriedkov, rozoberať, zohrievať alebo vhadzovať do otvoreného ohňa (nebezpečenstvo výbuchu!).



Pred vložením batérií vyčistite kontakty batérií a prístroja.



Ak sú batérie vložené nesprávne, hrozí nebezpečenstvo výbuchu!



Batérie vymieňajte iba za batérie správneho typu a správneho čísla modelu.



Pozor! Batérie nevystavujte žiadnym extrémnym podmienkam.



Neodkladajte ich na vykurovacie telesá a nevystavujte ich ani priamemu slnečnému žiareniu!



Vytečené alebo poškodené batérie môžu pri dotyku s pokožkou spôsobiť jej poleptanie. V takomto prípade je treba použiť vhodné ochranné rukavice. Priehradku na batérie čistite jemnou suchou utierkou.



Ak sa prístroj nebudete dlhší čas používať, vyberte z neho batérie.

EN

FR

IT

NL

NW

DK

PL

CZ

SK

## 2.2.2 Likvidácia

Balenie vášho prístroja pozostáva výlučne z recyklovateľných materiálov. Recyklujte tieto materiály zodpovedne a separujte ich od iných typov odpadu. Tento výrobok nesmie byť po ukončení životnosti likvidovaný ako bežný domáci odpad, ale musí byť odovzdaný do zberného recyklačného strediska pre elektrické a elektronické prístroje.



Symbol uvedený na výrobku, v návode na obsluhu a na obale poukazuje na túto skutočnosť.

Materiály sú recyklovateľné v súlade s ich označením.

Opätovným použitím, recykláciou materiálu alebo inou formou recyklácie starých zariadení významne prispievate k ochrane nášho životného prostredia.



O príslušnom zbernom stredisku sa prosím informujte vo vašej miestnej samospráve.

Dbajte na to, že prázdne batérie/akumulátory a elektronický šrot sa nesmú dostať do komunálneho odpadu, ale sa musia likvidovať odborne (vrátenie špecializovanému predajcovi, likvidovať ako špeciálny odpad).



Batérie/akumulátory môžu obsahovať jedovaté látky, ktoré majú škodlivý vplyv na zdravie a životné prostredie. Batérie/akumulátory podliehajú európskej smernici 2006/66/ES. Nesmú sa likvidovať spolu s bežným komunálnym odpadom.



### **Pokyny pre likvidáciu:**

Likvidácia obalu:

Váš nový prístroj bol cestou k vám chránený obalom. Všetky použité materiály sú ekologické a recyklovateľné. Pridajte sa aj vy a zlikvidujte obal ekologicky.

O aktuálnych spôsoboch likvidácie sa môžete dozvedieť u svojho miestneho predajcu alebo prostredníctvom vášho komunálneho zariadenia na likvidáciu odpadu.



Nebezpečenstvo udusenía! Obaly a ich časti nedávajte deťom. Hrozí nebezpečenstvo udusenía fóliami a inými obalovými materiálmi.

Likvidácia prístroja:

Staré prístroje nie sú bezcenným odpadom. Ich environmentálnou likvidáciou možno opätovne získavať cenné suroviny. Informujte sa na správnom oddelení svojho mesta alebo obce o možnostiach environmentálnej a správnej likvidácii prístroja. Pred likvidáciou prístroja vyberte batérie/akumulátory.



Tento prístroj je označený v súlade so smernicou 2012/19/EÚ o odpade z elektrických a elektronických zariadení (WEEE). 



Tento výrobok nesmie byť po ukončení životnosti likvidovaný ako bežný domáci odpad, ale musí byť odovzdaný do zberného recyklačného strediska pre

elektrické a elektronické prístroje. Symbol uvedený na výrobku, v návode na obsluhu a na obale poukazuje na túto skutočnosť. Materiály sú recyklovateľné v súlade s ich označením. Opätovným použitím, recykláciou materiálu alebo inou formou recyklácie starých zariadení významne prispievate k ochrane nášho životného prostredia.



Dôležité informácie pre likvidáciu batérií/akumulátorov: Batérie/akumulátory môžu obsahovať jedovaté látky, ktoré poškodzujú životné prostredie. Batérie/akumulátory preto bezpodmienečne likvidujte v súlade s platnými zákonnými ustanoveniami. Batérie/akumulátory nikdy nevyhadzujte do bežného komunálneho odpadu. Použité batérie/akumulátory môžete zlikvidovať bezplatne u vášho predajcu alebo v špeciálnych strediskách pre zneškodňovanie odpadov.

EN

FR

IT

NL

NW

DK

PL

CZ

SK

## 2.2.3 Právne upozornenia



Spoločnosť TechniSat týmto vyhlasuje, že zariadenie na príjem rozhlasového vysielania Viola 2 je v súlade so smernicou 2014/53/EÚ. Úplné znenie EÚ vyhlásenia o zhode je k dispozícii na nasledujúcej internetovej adrese:

<http://konf.tsat.de/?ID=11765>



Spoločnosť TechniSat nezodpovedá za poškodenia výrobku v dôsledku vonkajších vplyvov, opotrebovania alebo nesprávnej manipulácie, neoprávnenej opravy, zmien alebo nehôd.



Zmeny alebo tlačové chyby vyhradené. Stav 01/18.  
Kopírovanie a rozmnožovanie iba s povolením vydavateľa. Aktuálna verzia návodu na obsluhu je k dispozícii vo formáte PDF v časti "Downloads" na domovskej stránke TechniSat na adrese [www.technisat.de](http://www.technisat.de).





VIOLA 2 a TechniSat sú registrovanými obchodnými značkami spoločnosti:

**TechniSat Digital GmbH**

TechniPark

Julius-Saxler-Straße 3

D-54550 Daun/Eifel

[www.technisat.de](http://www.technisat.de)



EN

FR

IT

NL

NW

DK

PL

CZ

SK

## 2.2.4 Servis a podpora



Tento výrobok bol testovaný z hľadiska kvality a je dodávaný so záručnou lehotou 24 mesiacov od dátumu zakúpenia. Uschovajte si, prosím, pokladničný blok ako doklad o kúpe. Pri nároku na záručné plnenie sa obráťte na predajcu výrobku.



Upozornenie!

Ak máte otázky alebo by ste chceli informácie, príp. ak u prístroja dôjde k problému, môžete sa obrátiť na našu technickú horúcu linku:

Po. - Pi. 8:00 - 20:00 na tel. čísle:  
(+49) 03925/9220 1800.

V prípade potreby zaslania prístroja použite výlučne nasledovnú adresu:

TechniSat Digital GmbH  
Service-Center  
Nordstr. 4a  
39418 Staßfurt

Názvy uvedených spoločností, inštitúcií alebo značiek sú ochrannými známkami alebo registrovanými ochrannými známkami ich príslušných vlastníkov.

EN

FR

IT

NL

NW

DK

PL

CZ

SK

### 3 Umiestnenie prístroja

- > Prístroj umiestnite na pevný, bezpečný a vodorovný povrch. Zabezpečte dobré vetranie.



#### **Pozor!**

- > Prístroj neumiestňujte na mäkké povrchy, ako sú koberce, prikrývky alebo v blízkosti záclon a nástenných závesov. Mohli by sa upchať, resp. zakryť vetracie otvory. A tým pádom by sa prerušilo nevyhnutné cirkulovanie vzduchu. To by mohlo potenciálne viesť k požiaru prístroja.
- > Prístroj neumiestňujte v blízkosti zdrojov tepla, akými sú napr. vykurovacie telesá. Prístroj chráňte pred priamym slnečným žiarením a miestami s nadmerným prachom.

- > Prístroj sa nesmie umiestňovať do miestností s vysokou vlhkosťou vzduchu, napr. do kuchyne alebo sauny, pretože kvapkajúca voda, ako dôsledok kondenzácie, by ho mohla poškodiť. Prístroj je určený na použitie v suchých a miernych podmienkach a nesmie byť vystavený kvapkajúcej alebo striekajúcej vode.
- > Upozorňujeme, že nožičky prístroja môžu za určitých okolností zanechať farebné odtlačky na niektorých povrchoch nábytku. Nábytok preto chráňte vhodnou ochranou (obrus a pod.).
- > Prístroj Viola 2 uchovávajte v dostatočnej vzdialenosti od zariadení, ktoré vytvárajú silné magnetické polia.
- > Na prístroj nekladte žiadne ťažké predmety.
- > Ak prístroj premiestnite z chladného do teplého prostredia, môže sa vo vnútri prístroja kondenzovať vlhkosť. V tomto prípade počkajte s uvedením prístroja do prevádzky asi hodinu.
- > Sieťový kábel uložte tak, aby sa oň nikto nepotkol.

- > Zabezpečte, aby bol sieťový kábel alebo sieťový adaptér vždy ľahko dostupný, aby ste tak mohli prístroj od elektrického napájania kedykoľvek odpojiť!
- > Sieťová zásuvka by sa mala nachádzať v tesnej blízkosti prístroja.
- > Pri zapájaní sieťového adaptéra k sieti ho úplne zasuňte do zásuvky.
- > Použite vhodnú a ľahko dostupnú sieťovú prípojku a vyhnite sa použitiu viacnásobných zásuviek!
- > Nedotýkajte sa sieťovej zástrčky mokrými rukami, hrozí nebezpečenstvo zásahu elektrickým prúdom!
- > V prípade porúch, alebo vzniku dymu či zápachu vychádzajúcich z tela prístroja, okamžite vytiahnite sieťový adaptér zo zásuvky!
- > Ak sa prístroj dlhší čas nepoužíva, napr. pred začiatkom dlhej cesty, odpojte sieťovú zástrčku.
- > Ak sa prístroj nebude dlhší čas používať, vyberte z neho prípadne batérie.
- > Príliš vysoká hlasitosť, zvlášť pri slúchadlách, môže spôsobiť poškodenie sluchu.

## 4 Popis modelu Viola 2

### 4.1 Rozsah dodávky

Pred uvedením do prevádzky skontrolujte, či je rozsah dodávky kompletný:

- 1x Viola 2
- 1 x sieťový adaptér
- 1x návod na obsluhu

### 4.2 Špeciálne funkcie modelu Viola 2

Viola 2 pozostáva z prijímača DAB +/-FM s nasledujúcimi funkciami:

- Rádio prijíma na frekvenciách FM 87,5 – 108 MHz (analógovo) a DAB+ 174,9–239,2 MHz (digitálne).
- Prístroj disponuje ukazovateľom času a dátumu.

EN

FR

IT

NL

NW

DK

PL

CZ

SK

## 4.3 Príprava prístroja Viola 2 k prevádzke

### 4.3.1 Vloženie batérií

- > Otvorte priehradku na batérie na zadnej strane prístroja tak, že kryt priehradky na batérie potlačíte v smere bočne vyznačenej šípky. Následne vyberte kryt priehradky na batérie.
- > Vložte 4 x batérie typu AA v požadovanom smere. Polarita batérií je znázornená naspodku priehradky na batérie.
- > Na priehradku na batérie opäť nasadíte kryt' a zatvorte ho tak, aby počuteľne zacvakol.



Slabnúce batérie včas vymeňte.



### 4.3.2 Pripojenie sieťového adaptéra

- > Za týmto účelom zapojte zástrčku dodávaného sieťového adaptéra do zásuvky označenej **DC 6V** na zadnej strane prístroja Viola 2. Potom zapojte sieťový adaptér do elektrickej zásuvky.



Pred pripojením do sieťovej zásuvky sa uistite, že napätie rádia sa zhoduje s miestnym sieťovým napätím.



Po prvom pripojení k sieti sa na displeji zobrazí „**Vitajte vo svete digitálneho rádia**“. Následne prebehne vyhľadávanie staníc cez DAB+. Dodržiavajte aj upozornenie uvedené v bode 4.4.1.

EN

FR

IT

NL

NW

DK

PL

CZ

SK

### 4.3.3 Nasmerovanie teleskopickej antény

Počet a kvalita prijímaných staníc závisia od podmienok príjmu na mieste inštalácie. S teleskopickou anténou je možné dosiahnuť vynikajúci príjem.

> Teleskopickú anténu nasmerujte nahor a rozťahnite ju po celej dĺžke.



Často je dôležité presné nasmerovanie teleskopickej antény, zvlášť v okrajových oblastiach príjmu DAB+. Na internete možno napr. na adrese „[www.digitalradio.de](http://www.digitalradio.de)“ rýchlo nájsť polohu najbližšieho vysielča.



Prvé vyhľadávanie staníc spustíte pri okne v smere vysielacej veži.

Za zlého počasia môže byť príjem DAB signálu možný len v obmedzenej miere.



Počas prehrávania stanice sa nedotýkajte teleskopickej antény. Môže to viesť k zhoršenému príjmu rozhlasového signálu a výpadkom zvuku.

## 4.3.4 Požívanie slúchadiel

### Poškodenie sluchu!

Nepočúvajte rádio pri vysokej hlasitosti cez slúchadlá. Môže to viesť k trvalému poškodeniu sluchu. Pred používaním slúchadiel nastavte hlasitosť prístroja na minimálnu hlasitosť.



Používajte iba slúchadlá s konektorom 3,5 mm.

- > Kolík slúchadiel zapojte do **konektora slúchadiel** na zadnej strane prístroja. Zvuk sa teraz prehráva iba cez slúchadlá, reproduktor je stlmený.
- > Ak chcete počúvať hudbu znova cez reproduktor, vytiahnite z prístroja (konektora slúchadiel) kolík slúchadiel.

EN

FR

IT

NL

NW

DK

PL

CZ

SK

## 4.4 Všeobecné funkcie prístroja

### 4.4.1 Zapnutie prístroja

- > Na zaručenie dobrého príjmu DAB+/FM úplne vyťahnite anténu, ktorá sa nachádza na zadnej strane prístroja. Dbajte pri tom aj na bod 4.3.3.
- > Najskôr pripravte prístroj Viola 2 k prevádzke, ako je popísané v bodoch 4.3.1 a 4.3.2.
- > Stlačením tlačidla **On/Off** zapnete prístroj Viola 2.



Po prvom zapnutí prístroj automaticky vykoná kompletne vyhľadavanie staníc v režime DAB. Počas vyhľadavania sa na displeji zobrazuje stav vyhľadavania, ako aj počet nájdených digitálnych rozhlasových staníc. Po ukončení vyhľadavania staníc sa bude prehrávať prvý program DAB+.

## 4.4.2 Vypnutie prístroja

### V sieťovej prevádzke:

- > Krátkym stlačením tlačidla **On/off** môžete prístroj prepnúť do pohotovostného režimu. Na displeji sa krátko zobrazí upozornenie **[Standby]**. Na displeji sa zobrazuje dátum a čas. Svetlosť displeja v pohotovostnom režime môžete zmeniť podľa pokynov uvedených v bode 8.2.

### V prevádzke na batérie:

- > Pri prevádzke na batérie sa prístroj prepne do rozšíreného pohotovostného režimu stlačením tlačidla **On/Off**. Tu sa nezobrazuje žiadna indikácia dátumu ani času.

## 4.4.3 Nastavenie hlasitosti

- > Hlasitosť sa nastavuje otočným tlačidlom **Vol +/-**. Nastavená hlasitosť sa na displeji zobrazí formou stĺpcového grafu. Pri prevádzke s pripojenými slúchadlami zohľadnite aj informácie v bode 4.3.4. Na zvýšenie hlasitosti otočte gombíkom doprava, na zníženie hlasitosti doľava.

EN

FR

IT

NL

NW

DK

PL

CZ

SK

#### 4.4.4 Vyzvolanie zobrazení na displeji

> Na prepínanie dostupných informácií stlačte tlačidlo **Info/Menu** :

V režime **DAB+** :

**[Bežiaci text]** (bežiaci text s dodatočnými informáciami poskytovanými vysielateľmi), **[Intenzita signálu]**, **[Typ programu]**, **[Ensemble (súbor)]**, **[Frekvencia]**, **[Kvalita signálu]**, **[Dátový tok a kodek]**, **[Čas]** a **[Dátum]**.

V režime **FM**(je zvolená funkcia označená „\*“):

**[Rádiový text]** (ak sa vysielala), **[Typ programu]** (PTY), **[Ps]** (Názov programovej služby alebo názov vysielateľa a frekvencie), [Informácie o zvuku], **[Čas]** a **[Dátum]**.

> Stlačte tlačidlo **Info/menu** na opustenie nastavení a prepnutie späť na náhľad prehrávania.

#### 4.4.5 Prepnutie režimov DAB+/FM

> Tlačidlom **DAB/FM** môžete prepínať medzi režimami **DAB+** (digitálne rádio), **FM**.

### 5 Ovládanie menu

Cez menu sa dostanete k všetkým funkciám a nastaveniam prístroja Viola 2. Navigácia v menu sa vykonáva pomocou tlačidiel **Info/menu**, **Tune +/-** a **Enter**.

Menu je rozdelené na viacero podmenu a obsahuje rôzne položky alebo aktivovateľné funkcie v závislosti od režimu (DAB+ alebo FM). Na otvorenie menu, krátko podržte stlačené tlačidlo **Info/menu**. Ak chcete prejsť do podmenu, stlačte najprv tlačidlo **Tune +** alebo **Tune -** na zobrazenie podmenu a následne tlačidlo **Enter** na jeho otvorenie. Aktuálny výber je označený znakom hviezdičky (\*).



Zatvorenie menu: Niekoľkokrát stlačte tlačidlo **Info/Menu** (v závislosti od toho, v ktorom podmenu sa nachádzate), kým sa znovu nezobrazí aktuálny rozhlasový program.

EN

FR

IT

NL

NW

DK

PL

CZ

SK



Nastavenia budú uložené až po stlačení tlačidla **Enter**. Ak sa namiesto toho stlačí tlačidlo **Info/Menu**, nastavenie sa neprevezme a neuloží (tlačidlo **Info/Menu** tu preberá funkciu tlačidla „Spät“).



Funkcie a tlačidlá, ktoré sa majú stlačiť, sú v tomto návode na obsluhu uvedené **tučným** písmom. Zobrazenia displeja v **[hranatých zátvorkách]**.



Niektoré textové zobrazenia (napr. záznamy v menu, informácie o staniciach) sú prípadne príliš dlhé na zobrazenie na displeji. Tieto sa po krátkom čase zobrazia ako bežiaci text.



## 6 Funkcia DAB+ (digitálne rádio)

### 6.1 Čo je DAB+

DAB+ je nový digitálny formát, ktorý vám umožní počúvať čistý zvuk bez šumu. Na rozdiel od tradičných analógových rozhlasových staníc vysiela v systéme DAB+ viacero staníc na rovnakej frekvencii. Táto forma vysiela sa nazýva "ensemble" (zbor/súbor) alebo "multiplex". Súbor/zbor pozostáva z rozhlasovej stanice a niekoľkých servisných komponentov alebo dátových služieb, ktoré vysielajú rozhlasové stanice jednotlivo. Informácie nájdete napr. na adrese [www.digitalradio.de](http://www.digitalradio.de) alebo [www.digitalradio.ch](http://www.digitalradio.ch).

#### 6.1.1 Kompresia dát

Digitálne rádio pritom využíva javy ľudského sluchu. Ľudský sluch nedokáže zachytiť tóny, ktoré sa nachádzajú pod určitou minimálnou úrovňou hlasitosti. Údaje, ktoré sú pod takzvaným pokojovým prahom počuteľnosti, sa preto môžu odfiltrovať. Umožňuje to fakt, že v digitálnom dátovom prúde je možné ku každej informačnej jednotke zapamätať aj príslušnú relatívnu hlasitosť k iným jednotkám. Vo zvukovom signáli sa pri určitej hraničnej hodnote tichšie časti prekrývajú hlasnejšími. Všetky zvukové informácie v hudobnej skladbe, ktoré spadajú pod tzv. prah počuteľnosti, možno z prenášaného

EN

FR

IT

NL

NW

DK

PL

CZ

SK

signálu odfiltrovať. To vedie k redukcii prenášaného dátového toku, bez vnímateľného zvukového rozdielu pre poslucháča (metóda HE AAC v2 ako doplnková metóda kódovania pre DAB+).

### **6.1.2 Audio streamovanie**

Audio streamy sú v prípade digitálneho rádia plynulé dátové toky, ktoré obsahujú súbory typu MPEG 1 Audio Layer 2 Frames, ktoré reprezentujú zvukové informácie. Vďaka tomu možno prenášať bežný rozhlasový program a počúvať ho. Digitálne rádio vám prináša nielen rádio s vynikajúcou kvalitou zvuku, ale aj dodatočnými informáciami. Tieto informácie môžu súvisieť s aktuálnym programom, alebo byť nezávislé od neho (napr. správy, počasie, doprava, tipy).

## 6.2 Príjem DAB+ (Digitálne rádio)

> Stlačte tlačidlo **DAB+/FM**, až kým sa na displeji nezobrazí **[DAB]**.



Po prvom spustení DAB+ prebehne kompletne vyhľadavanie staníc. Po ukončení vyhľadavania sa bude prehrávať prvá stanica v abecednom poradí.

### 6.2.1 Vykonanie kompletneho vyhľadavania



Automatické vyhľadavanie **Kompletne vyhľadavanie** prehľadá všetky kanály DAB+ pásma III, vďaka čomu nájde všetky stanice, ktoré sa vysielajú v oblasti príjmu.



Po ukončení vyhľadavania sa bude prehrávať prvá stanica v abecednom poradí.

> Ak chcete vykonať kompletne vyhľadavanie, otvorte menu stlačením a podržaním tlačidla **Info/Menu** a pomocou tlačidiel **Tune +/-** a **Enter** zvolte položku menu **[Kompletne vyhľadavanie]**.

EN

FR

IT

NL

NW

DK

PL

CZ

SK

> Na displeji sa zobrazí **[Vyhľadávanie...]**.



Počas vyhľadávania sa zobrazuje pruh postupu vyhľadávania a počet nájdených staníc.



Ak sa nenájde žiadna stanica, skontrolujte teleskopickú anténu a podľa potreby zmeňte miesto inštalácie (bod 4.3.3 / 2.2.1).

## 6.2.2 Výber stanice

> Na výber stanice **DAB+** stlačte tlačidlá **Tune +** alebo **Tune -** a výber stanice potvrdíte tlačidlom **Enter**.

## 6.2.3 Intenzita signálu

> Opakovane krátko stlačte tlačidlo **Info/Menu**, až kým sa na displeji nezobrazí intenzita signálu vo forme stĺpcového grafu.



Aktuálna intenzita signálu

Minimálna intenzita signálu



Stanice, ktorých intenzita signálu je pod požadovanou minimálnou intenzitou signálu, nevysielajú dostatočne silný signál. Teleskopickú anténu príp. nastavte podľa pokynov v bode 4.3.3.

## 6.2.4 Manuálne nastavenie

Táto položka menu sa používa na kontrolu prijímaných kanálov a môže sa použiť na vyrovnanie antény.

- > Podržte stlačené tlačidlo **Info/Menu** a pomocou tlačidiel **Tune +** alebo **Tune -** zvolte položku **[Manuálne nastavenie]** a stlačte tlačidlo **Enter**.
- > Tlačidlami **Tune +** alebo **Tune -** a tlačidlom **Enter** vyberte kanál (5A až 13F). Na displeji sa teraz zobrazuje intenzita jeho signálu. Ak sa na určitom kanáli prijíma stanica DAB+, zobrazí sa názov súboru stanice.



Stanice, ktorých intenzita signálu je pod požadovanou minimálnou intenzitou signálu, nevysielajú dostatočne silný signál.

## 6.2.5 Prispôsobenie hlasitosti (DRC)

V položke menu „Nastavenie hlasitosti“ sa nastavuje miera kompresie, ktorá vyrovnáva dynamické kolísania a tým vznikajúce zmeny hlasitosti.

- > Podržte stlačené tlačidlo **Info/Menu** a pomocou tlačidiel **Tune +** alebo **Tune -** zvolte položku **[Nastavenie hlasitosti]** a stlačte tlačidlo **Enter**.
- > Pomocou tlačidiel **Tune +** alebo **Tune -** vyberte mieru kompresie:
  - DRC vysoká** - Vysoká kompresia
  - DRC nízka** - Nízka kompresia
  - DRC VYP** - Kompresia vypnutá.
- > Výber potvrdíte stlačením tlačidla **Enter**.

## 6.2.6 Vymazanie neaktívnych staníc

Táto položka menu slúži na odstránenie starých a už nevysielaúcich staníc zo zoznamu staníc.

- > Podržte stlačené tlačidlo **Info/Menu** a pomocou tlačidiel **Tune +** alebo **Tune -** zvolte položku **[Vymazať neaktívne stanice]** a stlačte tlačidlo Enter.
- > Stlačte tlačidlo **Enter**.

Zobrazí sa otázka **[Vymazať?]**, či sa majú vymazať neaktívne stanice.

- > Pomocou tlačidiel **Tune +** alebo **Tune -** zvolte položku **[Áno]** a výber potvrdte stlačením tlačidla **Enter**.

## 7 Režim FM

### 7.1 Zapnutie FM režimu rádia

- > Stlačením tlačidla **DAB/FM** prepnete do režimu FM.
- > Na displeji sa zobrazí **[FM]**.



Pri prvom zapnutí je nastavená frekvencia 87,5 MHz.



Ak ste už nastavili alebo uložili stanicu, rádio prehrá naposledy nastavenú stanicu.



U staníc RDS sa zobrazí názov stanice.



Na zlepšenie príjmu vyrovnajte teleskopickú anténu (bod 4.3.3). Príjem FM vysielania s informáciami RDS.

RDS je spôsob prenosu dodatočných informácií prostredníctvom FM staníc. Rozhlasové stanice s RDS vysielajú napr. názov stanice alebo typ programu. Tieto informácie sa potom zobrazujú na displeji. Prístroj dokáže zobrazit' nasledovné informácie RDS: **RT** (rádiotext), **PS** (názov stanice), **PTY** (typ programu).

## 7.2 Automatické vyhľadávanie staníc

- > Tlačidlá **Tune +** alebo **Tune -** podržte dlhšie stlačené (2 až 3 sekundy), aby ste automaticky vyhľadali nasledujúcu stanicu s dostatočným signálom.





Ak sa nájde stanica FM s dostatočne silným signálom, vyhľadávanie sa zastaví a stanica sa prehrá. Ak sa prijíma stanica RDS, zobrazí sa názov stanice a popr. rádiotext.



Pre nastavenie staníc so slabším signálom použite možnosť manuálneho vyhľadávania staníc.

### 7.3 Manuálne vyhľadávanie staníc

> Opakovane krátko stlačte tlačidlá **Tune +** alebo **Tune -**, aby ste nastavili požadovanú stanicu, resp. frekvenciu.



Na displeji sa zobrazuje frekvencia v krokoch po 0,05 MHz.

EN

FR

IT

NL

NW

DK

PL

CZ

SK

## 7.4 Nastavenie vyhľadávania

V tejto položke menu je možné nastaviť citlivosť vyhľadávania.

- > Podržte stlačené tlačidlo **Info/Menu** a pomocou tlačidiel **Tune +** alebo **Tune -** zvolte položku **[Nastavenie vyhľadávania]**. Stlačte tlačidlo **Enter**.
- > Vyberte, či sa má vyhľadávanie zastaviť iba na staniciach so silným signálom **[Iba stanice so silným signálom]** alebo či sa má zastaviť na všetkých zachytených staniciach (aj v prípade staníc so slabším signálom) **[Všetky stanice]**.



Pri nastavení **Všetky stanice** sa vyhľadávanie automaticky zastaví pri každej dostupnej stanici. To môže viesť k tomu, že sa budú prehrávať stanice so slabým signálom so šumom. Pri prvom uvedení do prevádzky a po obnovení na výrobné nastavenia je predvolená položka menu **[Len silné vysielacie]**.

## 7.5 Zvukové nastavenia

- > Podržte stlačené tlačidlo **Info/Menu** a pomocou tlačidiel **Tune +** alebo **Tune -** zvolte položku **[Nastavenie zvuku]**.
- > Stlačte tlačidlo **Enter**.
- > Pomocou tlačidiel **Tune +** alebo **Tune -** vyberte položku **[Stereo možné]** alebo **[Len Mono]** na prehrávanie zvuku v stereo formáte (dostupné iba cez slúchadlá) alebo len mono formáte v prípade slabého FM signálu.
- > Výber potvrdíte stlačením tlačidla **Enter**.

EN

FR

IT

NL

NW

DK

PL

CZ

SK

## 8 Nastavenia systému

Všetky nastavenia uvedené v tomto bode platia rovnako v režime DAB+ ako aj v režime FM.

### 8.1 Nastavenia času a dátumu

#### 8.1.1 Manuálne nastavenie času/dátumu

V závislosti od nastavenia aktualizácie času (bod 8.1.2) sa musia manuálne nastaviť čas aj dátum.

- > Podržte stlačené tlačidlo **Info/Menu** a pomocou tlačidiel **Tune +** alebo **Tune -** zvolíte položku **[Systém]**.
- > Stlačte tlačidlo **Enter**.
- > Pomocou tlačidiel **Tune +** alebo **Tune -** zvolíte položku **[Čas]** a stlačte tlačidlo **Enter**.
- > Pomocou tlačidiel **Tune +** alebo **Tune -** zvolíte položku **[Nastavenie dátumu/času]** a stlačte tlačidlo **Enter**.

- > Prvé číslice (hodiny) času blikajú a môžu sa meniť pomocou tlačidiel **Tune +** alebo **Tune -**.

Tlačidlom **Tune +** sa zvýši hodnota, tlačidlom **Tune -** sa hodnota zníži.

- > Na uloženie nastavenia stlačte tlačidlo **Enter**.
- > Následne začnú blikat' nasledovné čísla (minúty) času, pričom ich teraz možno taktiež meniť spôsobom popísaným vyššie.
- > Po každom ďalšom nastavení stlačte tlačidlo **Enter**, aby ste preskočili na nasledujúce nastavenie.
- > Pri nastavení dátumu postupujte tak, ako je popísané vyššie.
- > Po vykonaní všetkých nastavení a poslednom stlačení tlačidla **Enter** sa na displeji zobrazí **[Čas uložený]**.

EN

FR

IT

NL

NW

DK

PL

CZ

SK

## 8.1.2 Aktualizácia času

V tomto podmenu môžete stanoviť, či sa má aktualizácia času vykonávať automaticky prostredníctvom režimu DAB+ alebo FM, alebo či čas chcete zadávať manuálne (bod 8.1.1).

- > Podržte stlačené tlačidlo **Info/Menu** a pomocou tlačidiel **Tune +** alebo **Tune -** zvolte položku **[Systém]**.
- > Stlačte tlačidlo **Enter**.
- > Pomocou tlačidiel **Tune +** alebo **Tune -** zvolte položku **[Čas]** a stlačte tlačidlo **Enter**.
- > Pomocou tlačidiel **Tune +** alebo **Tune -** zvolte **[Autom. aktualizácia]** a stlačte tlačidlo **Enter**.

- > Pomocou tlačidiel **Tune +** alebo **Tune -** a tlačidla **Enter** zvolíte nasledovné možnosti:

**[Aktualizovať zo všetkých]** (Aktualizácia cez DAB+ a FM)

**[Aktualizovať z DAB]** (Aktualizácia len cez DAB+)

**[Aktualizovať z FM]** (Aktualizácia len cez FM)

**[Bez aktualizácie]** (Čas/dátum sa musia nastaviť manuálne, pozri bod 8.1.1).

### 8.1.3 Nastavenie formátu času

V podmenu **Nastaviť 12/24 hod.** môžete nastaviť 12-hodinový alebo 24-hodinový časový formát.

- > V podmenu **System > Čas** vyberte položku **[Nastaviť 12/24 hod.]**.
- > Stlačte tlačidlo **Enter**.
- > Pomocou tlačidiel **Tune +** alebo **Tune -** zvolíte niektorú z nasledovných možností:
  - [Nastaviť 24 hod.]**
  - [Nastaviť 12 hod.]**

- > Na uloženie nastavenia stlačte tlačidlo **Enter**.

#### 8.1.4 Nastavenie formátu dátumu

V podmenu **Nastavenie formátu dátumu** môžete určiť formát zobrazovania dátumu.

- > V podmenu **System > Čas** vyberte položku **[Nastaviť formát dátumu]**.
- > Stlačte tlačidlo **Enter**.
- > Pomocou tlačidiel **Tune +** alebo **Tune -** zvolte niektorú z nasledovných možností:  
**[TT-MM-JJJJ]** (deň, mesiac, rok)  
**[MM-TT-JJJJ]** (mesiac, deň, rok)
- > Na uloženie nastavenia stlačte tlačidlo **Enter**.



## 8.2 Jas displeja

Môžete nastaviť jas (svetlosť) displeja rovnako pre prevádzku ako aj pre pohotovostný režim.

- > Podržte stlačené tlačidlo **Info/Menu** a pomocou tlačidiel **Tune +** alebo **Tune -** zvolte položku **[Systém]**.
- > Stlačte tlačidlo **Enter**.
- > Pomocou tlačidiel **Tune +** alebo **Tune -** zvolte položku **[Osvetlenie]** a stlačte tlačidlo **Enter**.
- > Pomocou tlačidiel **Tune +** alebo **Tune -** a následne stlačením tlačidla **Enter** vyberte niektorú z nasledujúcich funkcií:

**[Prevádzka]** reguluje jas v normálnom, zapnutom stave. Tu si môžete vybrať medzi úrovňami jasu **[Vysoký]**, **[Stredný]**, **[Nízky]** a **[Vyp]**. Pomocou tlačidiel **Tune +** alebo **Tune -** vyberte úroveň jasu a na uloženie stlačte tlačidlo **Enter**.

EN

FR

IT

NL

NW

DK

PL

CZ

SK

**[Standby]** reguluje jas režime prevádzkovej pohotovosti. Tu si môžete vybrať medzi úrovňami jasú **[Nízky]** a **[Vypnutý]**. Pomocou tlačidiel **Tune +** alebo **Tune -** vyberte úroveň jasú a na uloženie stlačte tlačidlo **Enter**.

### 8.3 Jazyk

- > Podržte stlačené tlačidlo **Info/Menu** a pomocou tlačidiel **Tune +** alebo **Tune -** zvolte položku **[Systém]**.
- > Stlačte tlačidlo **Enter**.
- > Pomocou tlačidiel **Tune +** alebo **Tune -** zvolte položku **[Jazyk]** a stlačte tlačidlo **Enter**.
- > Pomocou tlačidiel **Tune +** alebo **Tune -** vyberte niektorý z dostupných jazykov a výber potvrdte stlačením tlačidla **Enter**.

## 8.4 Výrobné nastavenia

Ak zmeníte polohu zariadenia, napr. pri presťahovaní, nemusí byť naďalej zabezpečený dobrý príjem uložených staníc. Resetovaním na **výrobné nastavenia** môžete v takomto prípade zmazať všetky uložené stanice, aby ste následne mohli spustiť nové vyhľadávanie staníc.

- > Podržte stlačené tlačidlo **Info/Menu** a pomocou tlačidiel **Tune +** alebo **Tune -** zvolíte položku **[Systém]**.
- > Stlačte tlačidlo **Enter**.
- > Pomocou tlačidiel **Tune +** alebo **Tune -** zvolíte položku **[Výrobné nastavenia]** a stlačte tlačidlo **Enter**.
- > Aktiváciu výrobných nastavení zvolíte pomocou tlačidiel **Tune +** alebo **Tune -** a potvrdením položky **[Áno]** a stlačením tlačidla **Enter**.

Všetky v minulosti uložené stanice a nastavenia sa zmažú. Prístroj sa teraz nachádza v stave po expedovaní.

EN

FR

IT

NL

NW

DK

PL

CZ

SK

- > Na displeji sa zobrazí **[Nový štart...]** a prístroj sa nachádza v režime prevádzkovej pohotovosti. Po zapnutí prístroj automaticky vykoná kompletne vyhľadavanie staníc v režime DAB. Počas vyhľadavania sa na displeji zobrazuje stav vyhľadavania, ako aj počet nájdených digitálnych rozhlasových staníc. Po ukončení vyhľadavania staníc sa bude prehrávať prvý program DAB+.

## 8.5 Verzia softvéru

V časti verzia softvéru môžete zistiť aktuálne nainštalovanú verziu softvéru.

- > Podržte stlačené tlačidlo **Info/Menu** a pomocou tlačidiel **Tune +** alebo **Tune -** zvolte položku **[Systém]**.
- > Stlačte tlačidlo **Enter**.
- > Pomocou tlačidiel **Tune +** alebo **Tune -** zvolte položku **[Verzia softvéru]** a stlačte tlačidlo **Enter**.
- > Zobrazí sa aktuálna verzia softvéru.

## 9 Čistenie



Aby ste zabránili riziku zásahu elektrickým prúdom, nesmiete prístroj čistiť mokrou handrou ani ho umývať pod tečúcou vodou. Pred čistením vyťahnite sieťovú zástrčku a vypnite prístroj!



Nesmiete používať žiadne abrazívne špongie, abrazívne prášky ani rozpúšťadlá ako alkohol alebo benzín.



Nepoužívajte žiadnu z nasledujúcich látok: slanú vodu, insekticídy, chlórové alebo kyslé rozpúšťadlá (čpavok).



Kryt prístroja čistite mäkkou utierkou navlhčenou vo vode. Nepoužívajte alkohol, riedidlá atď. – mohli by povrch prístroja poškodiť.



Displej čistite iba mäkkou bavlnenou handričkou. V prípade potreby použite bavlnenú utierku s malými množstvami nealkalického, zriedeného mydlového luhu na báze vody alebo alkoholu.



Bavlnenou utierkou jemne prejdite po povrchu.

EN

FR

IT

NL

NW

DK

PL

CZ

SK

## 10 Odstránenie chyby

Ak prístroj vykazuje nejakú chybu alebo nefunkčnosť, riad'te sa nasledujúcou tabuľkou.

| <b>Symptóm</b>                  | <b>Možná príčina/náprava</b>  |
|---------------------------------|---|
| Nie je možné zapnúť prístroj.   | Prístroj nie je napájaný elektrickým prúdom. Siet'ový adaptér zapojte správne k zariadeniu a do elektrickej zásuvky. Používajte nové batérie a dbajte na správne pólovanie. |
| Nie je možné počuť žiaden zvuk. | Zvýšte hlasitosť.   |
| Displej sa nezapína.            | Prístroj odpojte z elektrickej siete/na chvíľu vyberte batérie a potom ho opäť zapojte do siete.  |
| Príjem cez DAB+/FM je zlý.      | Vytiahnite anténu. Zmeňte polohu antény alebo prístroja Viola 2.  |

| <b>Symptóm</b>                 | <b>Možná příčina/náprava</b>   |
|--------------------------------|--|
| Nie je možné ovládať prístroj. | Prístroj odpojte z elektrickej siete/na chvíľu vyberte batérie a potom ho opäť zapojte do siete. |
| Osvetlenie displeja bliká      | Napätie batérií je príliš nízke. Vymeňte batérie alebo zapojte sieťový adaptér.                  |

Ak ani po vykonaní popísaných kontrol chybu odstrániť nemôžete, kontaktujte linku technickej podpory.

EN

FR

IT

NL

NW

DK

PL

CZ

SK

## 11 Technické údaje/upozornenia výrobcu

Technické zmeny a omyly vyhradené.

|                              |   |
|------------------------------|---|
| Spôsoby prijmu               | DAB/DAB+, FM  |
| Napájanie elektrickým prúdom | AC vstup: 100-240V, 50/60Hz<br>DC výstup: 6 V, 1A<br>Batéria: 4 x AA 1,5V |
| Prevádzková teplota          | 0 - 45 °C   |
| Frekvencie                   | FM: 87,5-108MHz<br>DAB/DAB+: pásmo III 174-240MHz                         |
| Zvukový výstupný výkon       | 1W RMS  |
| Hmotnosť                     | 334g (bez batérií)  |
| Rozmery (ŠxVxH)              | 155 mm x 90 mm x 45 mm  |



EN

FR

IT

NL

NW

DK

PL

CZ

SK



EN

FR

IT

NL

NW

DK

PL

CZ

SK

m000/5009