

# Bedienungsanleitung

## DIGITRADIO CD 2GO

Portabler CD-Player mit DAB+/UKW-Empfang



**TechniSat**

## 1 Abbildungen

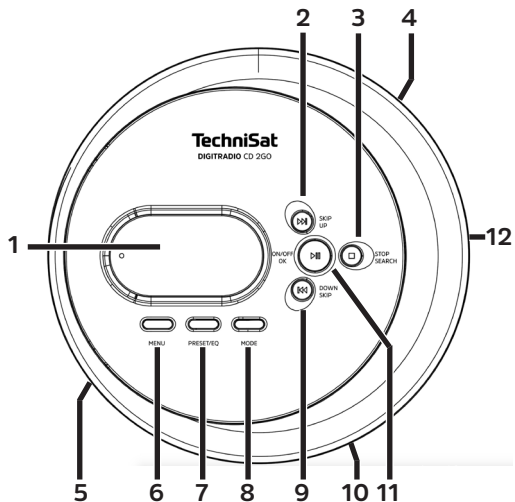

1	Display	8	MODE
2	SKIP/UP	9	SKIP/DOWN
3	STOP/SEARCH	10	Kopfhöreranschluss
4	Lautstärke	11	ON/OFF/Play/Pause/OK
5	DC-IN	12	OPEN
6	MENU/ASP		
7	PRESET/EQ		

## 2 Inhaltsverzeichnis

<b>1</b>	<b>Abbildungen</b> .....	<b>2</b>
<b>2</b>	<b>Inhaltsverzeichnis</b> .....	<b>3</b>
<b>3</b>	<b>Vorwort</b> .....	<b>6</b>
3.1	Die Zielgruppe dieser Bedienungsanleitung.....	6
3.1.1	Bestimmungsgemäßer Gebrauch.....	6
3.2	Wichtige Hinweise.....	6
3.2.1	Sicherheit.....	7
3.2.2	Entsorgung.....	12
3.2.3	Rechtliche Hinweise.....	15
3.2.4	Servicehinweise.....	17
<b>4</b>	<b>Beschreibung des DIGITRADIO CD 2GO</b> .....	<b>18</b>
4.1	Der Lieferumfang .....	18
4.2	Die besonderen Eigenschaften des DIGITRADIO CD 2GO .....	18
4.3	DIGITRADIO CD 2GO zum Betrieb vorbereiten .....	18
4.3.1	Batterien einlegen .....	18
4.3.2	Stromversorgung herstellen .....	20
4.3.3	Ohrhörer benutzen.....	20
4.4	Allgemeine Geräte-Funktionen .....	21
4.4.1	Gerät einschalten .....	21
4.4.2	Gerät ausschalten.....	21
4.4.3	Quellenwahl.....	21
4.4.4	Menübedienung.....	22

<b>5</b>	<b>DAB+ Radio</b>	<b>23</b>
5.1	DAB+ (Digital Radio) Empfang	23
5.1.1	Vollständigen Suchlauf durchführen	24
5.1.2	Sender wählen	24
5.1.3	DAB+ -Sender auf einem Speicherplatz ablegen	24
5.1.4	DAB+ -Sender von einem Speicherplatz abrufen	25
5.1.5	Überschreiben/Löschen einer Programmplatz-Speicherung	25
5.1.6	Manuelle Sendersuche	26
5.1.7	Lautstärkeanpassung (DRC)	26
5.1.8	Inaktive Sender löschen	27
<b>6</b>	<b>FM (UKW)-Betrieb</b>	<b>27</b>
6.1	UKW-Radiobetrieb einschalten	27
6.2	FM (UKW)-Empfang mit RDS-Informationen	28
6.3	Automatische Sendersuche	28
6.4	Manuelle Sendersuche	28
6.5	Suchlauf-Einstellung	29
6.6	Audio-Einstellung	29
6.7	UKW-Sender auf einem Speicherplatz ablegen	30
6.8	UKW-Sender von einem Speicherplatz abrufen	30
6.9	Überschreiben/Löschen einer Programmplatz-Speicherung	30
<b>7</b>	<b>CD-Player</b>	<b>31</b>
7.1	Allgemeine Informationen zu CD's/MP3 CD's	31
7.2	CD abspielen	32
7.3	Titel einstellen	34
7.4	Schneller Suchlauf	34
7.5	Wiederholen Funktion	34

7.6	ASP .....	35
<b>8</b>	<b>Systemeinstellungen .....</b>	<b>35</b>
8.1	Sprache.....	36
8.2	Werkseinstellung.....	36
8.3	SW-Version.....	37
<b>9</b>	<b>Reinigen .....</b>	<b>37</b>
<b>10</b>	<b>Fehler beseitigen .....</b>	<b>38</b>
<b>11</b>	<b>Technische Daten / Herstellerhinweise .....</b>	<b>41</b>

## **3 Vorwort**

Diese Bedienungsanleitung hilft Ihnen beim bestimmungsgemäßen und sicheren Gebrauch Ihres Radio-Gerätes, im folgenden DIGITRADIO CD 2GO oder Gerät genannt.

### **3.1 Die Zielgruppe dieser Bedienungsanleitung**

Die Bedienungsanleitung richtet sich an jede Person, die das Gerät aufstellt, bedient, reinigt oder entsorgt.

#### **3.1.1 Bestimmungsgemäßer Gebrauch**

Das Gerät ist für den Empfang von DAB+/UKW-Radiosendungen entwickelt und kann Compact Discs (Digital Audio CDs und MP3) abspielen. Das Gerät ist für den privaten Gebrauch konzipiert und nicht für gewerbliche Zwecke geeignet.

### **3.2 Wichtige Hinweise**

Bitte beachten Sie die nachfolgend aufgeführten Hinweise, um Sicherheitsrisiken zu minimieren, Beschädigungen am Gerät zu vermeiden, sowie einen Beitrag zum Umweltschutz zu leisten. Lesen Sie bitte alle Sicherheitshinweise sorgfältig durch und bewahren Sie diese für spätere Fragen auf. Befolgen Sie immer alle Warnungen und Hinweise in dieser Bedienungsanleitung und auf der Rückseite des Gerätes.



Achtung - Kennzeichnet einen wichtigen Hinweis, den Sie zur Vermeidung von Gerätedefekten, Datenverlusten/-missbrauch oder ungewolltem Betrieb unbedingt beachten sollten.



Tipp - Kennzeichnet einen Hinweis zur beschriebenen Funktion sowie eine im Zusammenhang stehende und evtl. zu beachtende andere Funktion mit Hinweis auf den entsprechenden Punkt der Anleitung.

### 3.2.1 Sicherheit

Zu Ihrem Schutz sollten Sie die Sicherheitsvorkehrungen sorgfältig durchlesen, bevor Sie Ihr DIGITRADIO CD 2GO in Betrieb nehmen. Der Hersteller übernimmt keine Haftung für Schäden, die durch unsachgemäße Handhabung und durch Nichteinhaltung der Sicherheitsvorkehrungen entstanden sind.



Öffnen Sie niemals das Gerät!  
Das Berühren spannung führender Teile ist lebensgefährlich!



Ein eventuell notwendiger Eingriff darf nur von geschultem Personal vorgenommen werden.



Das Gerät darf nur in gemäßigttem Klima betrieben werden.



Bei längerem Transport bei Kälte und dem anschließenden Wechsel in warme Räume nicht sofort einschalten;  
Temperatenausgleich abwarten.



Setzen Sie das Gerät nicht Tropf- oder Spritzwasser aus. Ist Wasser in das Gerät gelangt, schalten Sie es aus und verständigen Sie den Service.



Setzen Sie das Gerät nicht Heizquellen aus, die das Gerät zusätzlich zum normalen Gebrauch erwärmen.



Bei Gewitter sollten Sie das Gerät von der Netzsteckdose trennen. Überspannung kann das Gerät beschädigen.



Bei auffälligem Gerätedefekt, Geruchs- oder Rauchentwicklung, erheblichen Fehlfunktionen, Beschädigungen an Gehäuse das Gerät ausschalten und den Service verständigen.



Das Gerät darf nur mit der auf dem Gerät angegebenen Spannung betrieben werden.



Versuchen Sie niemals, das Gerät mit einer anderen Spannung zu betreiben.



Nehmen Sie das Gerät nicht in der Nähe von Badewannen, Swimmingpools oder spritzendem Wasser in Betrieb.



Versuchen Sie niemals ein defektes Gerät selbst zu reparieren. Wenden Sie sich immer an eine unserer Kundendienststellen.



Fremdkörper, z.B. Nadeln, Münzen, etc., dürfen nicht in das Innere des Gerätes fallen. Die Anschlusskontakte nicht mit metallischen Gegenständen oder den Fingern berühren. Die Folge können Kurzschlüsse sein.





Es dürfen keine offenen Brandquellen, wie z.B. brennende Kerzen auf das Gerät gestellt werden.



Lassen Sie Kinder niemals unbeaufsichtigt dieses Gerät benutzen.



Hören Sie Musik oder Radio nicht mit großer Lautstärke. Dies kann zu bleibenden Gehörschäden führen.



Dieses Gerät ist nicht dafür bestimmt, durch Personen (einschließlich Kinder) mit eingeschränkten physischen, sensorischen oder geistigen Fähigkeiten oder mangels Erfahrung und/oder mangels Wissen benutzt zu werden, es sei denn, sie werden durch eine für ihre Sicherheit zuständige Person beaufsichtigt oder erhielten von ihr Anweisungen, wie das Gerät zu benutzen ist.



Kinder müssen beaufsichtigt werden, um sicherzustellen, dass sie nicht mit dem Gerät spielen.



Es ist verboten Umbauten am Gerät vorzunehmen.



Beschädigte Geräte bzw. beschädigte Zubehörteile dürfen nicht mehr verwendet werden.



Verwenden Sie nur die für das Gerät mitgelieferten Zubehörteile.



Der CD-Player verwendet einen unsichtbaren Laserstrahl. Dieser kann Ihre Augen bei falscher Handhabung verletzen. Schauen Sie niemals in das geöffnete CD-Fach.



Dieses Gerät wurde als Laser-Gerät der Klasse 1 (CLASS 1 LASER) eingestuft.



## Umgang mit Batterien



Achten Sie darauf, dass Batterien nicht in die Hände von Kindern gelangen. Kinder könnten Batterien in den Mund nehmen und verschlucken. Dies kann zu ernsthaften Gesundheitsschäden führen. In diesem Fall sofort einen Arzt aufsuchen! Bewahren Sie deshalb Batterien für Kleinkinder unerreichbar auf.



Das Gerät nur mit den für dieses Gerät zugelassenen Batterien betreiben.



Normale Batterien dürfen nicht geladen werden. Batterien dürfen nicht mit anderen Mitteln reaktiviert, nicht auseinandergenommen, erhitzt oder ins offene Feuer geworfen werden (Explosionsgefahr!).



Batteriekontakte und Gerätekontakte vor dem Einlegen reinigen.



Bei falsch eingelegter Batterie besteht Explosionsgefahr!



Ersetzen Sie Batterien nur durch Batterien des richtigen Typs und der richtigen Modellnummer



Vorsicht! Batterien keinen extremen Bedingungen aussetzen.



Nicht auf Heizkörpern ablegen, nicht direkter Sonnenstrahlung aussetzen!



Ausgelaufene oder beschädigte Batterien können bei Berührung mit der Haut Verätzungen verursachen. Benutzen Sie in diesem Fall geeignete Schutzhandschuhe. Reinigen Sie das Batteriefach mit einem trockenen Tuch.



Wenn das Gerät längere Zeit nicht benutzt wird, nehmen Sie die Batterien heraus.

### 3.2.2 Entsorgung

Die Verpackung Ihres Gerätes besteht ausschließlich aus wiederverwertbaren Materialien. Bitte führen Sie diese entsprechend sortiert wieder dem "Dualen System" zu. Dieses Produkt darf am Ende seiner Lebensdauer nicht über den normalen Haushaltsabfall entsorgt werden, sondern muss an einem Sammelpunkt für das Recycling von elektrischen und elektronischen Geräten abgegeben werden.



Das -Symbol auf dem Produkt, der Gebrauchsanleitung oder der Verpackung weist darauf hin.

Die Werkstoffe sind gemäß ihrer Kennzeichnung wiederverwertbar. Mit der Wiederverwendung, der stofflichen Verwertung oder anderen Formen der Verwertung von Altgeräten leisten Sie einen wichtigen Beitrag zum Schutze unserer Umwelt.



Bitte erfragen Sie bei der Gemeindeverwaltung die zuständige Entsorgungsstelle. Achten Sie darauf, dass die leeren Batterien/Akkus sowie Elektronikschrott nicht in den Hausmüll gelangen, sondern sachgerecht entsorgt werden (Rücknahme durch den Fachhandel, Sondermüll).



Batterien/Akkus können Giftstoffe enthalten, die die Gesundheit und die Umwelt schädigen. Batterien/Akkus unterliegen der europäischen Richtlinie 2006/66/EG. Diese dürfen nicht mit dem normalen Hausmüll entsorgt werden.



#### **Entsorgungshinweise:**

Entsorgung der Verpackung:

Ihr neues Gerät wurde auf dem Weg zu Ihnen durch die Verpackung geschützt. Alle eingesetzten Materialien sind umweltverträglich und wieder verwertbar. Bitte helfen Sie mit und entsorgen Sie die Verpackung umweltgerecht. Über aktuelle Entsorgungswege informieren Sie sich bei Ihrem Händler oder über Ihre kommunale Entsorgungseinrichtung.



Erstickungsgefahr! Verpackung und deren Teile nicht Kindern überlassen. Erstickungsgefahr durch Folien und andere Verpackungsmaterialien.

## Entsorgung des Gerätes:

Altgeräte sind kein wertloser Abfall. Durch umweltgerechte Entsorgung können wertvolle Rohstoffe wieder gewonnen werden. Erkundigen Sie sich in Ihrer Stadt- oder Gemeindeverwaltung nach Möglichkeiten einer umwelt- und sachgerechten Entsorgung des Gerätes. Vor der Entsorgung des Gerätes sollten enthaltene Batterien/Akkus entfernt werden.



Dieses Gerät ist entsprechend der Richtlinie 2012/19/EU über Elektro- und Elektronik-Altgeräte (WEEE) gekennzeichnet. 



Dieses Produkt darf am Ende seiner Lebensdauer nicht über den normalen Haushaltsabfall entsorgt werden, sondern muss an einem Sammelpunkt für das Recycling von elektrischen und elektronischen Geräten abgegeben werden. Das Symbol auf dem Produkt, der Gebrauchsanleitung oder der Verpackung weist darauf hin. Die Werkstoffe sind gemäß ihrer Kennzeichnung wiederverwertbar. Mit der Wiederverwendung, der stofflichen Verwertung oder anderen Formen der Verwertung von Altgeräten leisten Sie einen wichtigen Beitrag zum Schutze unserer Umwelt.



Wichtiger Hinweis zur Entsorgung von Batterien/Akkus: Batterien/Akkus können Giftstoffe enthalten, die die Umwelt schädigen. Entsorgen Sie Batterien/Akkus deshalb unbedingt entsprechend der geltenden gesetzlichen Bestimmungen. Werfen Sie Batterien/Akkus niemals in den normalen Hausmüll. Sie können verbrauchte Batterien/Akkus bei Ihrem Fachhändler oder an speziellen Entsorgungsstellen unentgeltlich entsorgen.

### 3.2.3 Rechtliche Hinweise



Hiermit erklärt TechniSat, dass der Funkanlagentyp DIGITRADIO CD 2GO der Richtlinie 2014/53/EU entspricht. Der vollständige Text der EU-Konformitätserklärung ist unter der folgenden Internetadresse verfügbar:

<http://konf.tsat.de/?ID=22576>



TechniSat ist nicht für Produktschäden auf Grund von äußeren Einflüssen, Verschleiß oder unsachgemäßer Handhabung, unbefugter Instandsetzung, Modifikationen oder Unfällen haftbar.



Änderungen und Druckfehler vorbehalten. Stand 09/19. Abschrift und Vervielfältigung nur mit Genehmigung des Herausgebers. Die jeweils aktuelle Version der Anleitung erhalten Sie im PDF-Format im Downloadbereich der TechniSat-Homepage unter [www.technisat.de](http://www.technisat.de).



DIGITRADIO CD 2GO und TechniSat sind eingetragene  
Warenzeichen der:

**TechniSat Digital GmbH**

TechniPark

Julius-Saxler-Straße 3

D-54550 Daun/Eifel

[www.technisat.de](http://www.technisat.de)





### 3.2.4 Servicehinweise



Dieses Produkt ist qualitätsgeprüft und mit der gesetzlichen Gewährleistungszeit von 24 Monaten ab Kaufdatum versehen. Bitte bewahren Sie den Rechnungsbeleg als Kaufnachweis auf. Bei Gewährleistungsansprüchen wenden Sie sich bitte an den Händler des Produktes.



Hinweis!

Für Fragen und Informationen oder wenn es mit diesem Gerät zu einem Problem kommt, ist unsere Technische Hotline:

Mo. - Fr. 8:00 - 18:00 unter Tel.:  
03925/9220 1800 erreichbar.



Reparaturaufträge können auch direkt online unter [www.technisat.de/reparatur](http://www.technisat.de/reparatur), beauftragt werden.

Für eine eventuell erforderliche Einsendung des Gerätes verwenden Sie bitte ausschließlich folgende Anschrift:

TechniSat Digital GmbH  
Service-Center  
Nordstr. 4a  
39418 Staßfurt

Namen der erwähnten Firmen, Institutionen oder Marken sind Warenzeichen oder eingetragene Warenzeichen der jeweiligen Inhaber.

## 4 Beschreibung des DIGITRADIO CD 2GO

### 4.1 Der Lieferumfang

Bitte überprüfen sie vor Inbetriebnahme, ob der Lieferumfang vollständig ist:

- 1x DIGITRADIO CD 2GO
- 1x Ohrhörer
- 1x Stromversorgung
- 1x Bedienungsanleitung

### 4.2 Die besonderen Eigenschaften des DIGITRADIO CD 2GO

Das DIGITRADIO CD 2GO besteht aus einem CD-Player und DAB+/UKW-Empfänger, mit folgend aufgeführten Funktionen:

- Sie können bis zu 10 DAB+ und 10 UKW-Sender speichern.
- Das Radio empfängt auf den Frequenzen UKW 87,5–108 MHz (analog) und DAB+ Band III 174,9–239,2 MHz (digital).
- CD-Player mit mp3 Wiedergabe.

### 4.3 DIGITRADIO CD 2GO zum Betrieb vorbereiten

#### 4.3.1 Batterien einlegen

- > Öffnen Sie das Batteriefach auf der Rückseite, indem Sie es in Pfeilrichtung **OPEN** schieben.
- > Legen Sie die Batterien (2x AA 1,5V) gemäß der im Batteriefach abgebildeten Polung in das Batteriefach ein.

- > Schließen Sie den Batteriefachdeckel wieder sorgfältig, so dass der Deckel im Gehäuse einrasten.
- > Der Batterie-Ladezustand wird im Display anhand eines Batterie-Symbols signalisiert.



Zum Betrieb benötigen Sie alkalische Batterien, Typ Mignon, 1,5 V, LR6/AA. Achten Sie beim Einlegen auf die richtige Polung.



Wechseln Sie eine schwächer werdende Batterie rechtzeitig aus.



Auslaufende Batterien können Beschädigungen an der Fernbedienung verursachen.



Wenn das Gerät längere Zeit nicht benutzt wird, nehmen Sie die Batterie aus dem Gerät heraus.



**Wichtiger Hinweis zur Entsorgung:** Batterien können Giftstoffe enthalten, die die Umwelt schädigen. Entsorgen Sie die Batterien deshalb unbedingt entsprechend der geltenden gesetzlichen Bestimmungen. Werfen Sie die Batterie niemals in den normalen Hausmüll.

### 4.3.2 Stromversorgung herstellen

- > Verbinden Sie das mitgelieferten Stromversorgungskabel mit der mit **DC-IN (5)** beschrifteten Buchse an der Seite des DIGITRADIO CD 2GO. Verbinden Sie danach den USB-Stecker mit einer handelsüblichen USB-Buchse oder einem USB-Netzteil (nicht mitgeliefert).



Nach erstmaliger Herstellung des Netzanschlusses erscheint „**Willkommen zu Digitalradio**“ im Display. Anschließend wird erstmalig ein Sendersuchlauf über DAB+ durchgeführt.

### 4.3.3 Ohrhörer benutzen

#### Gehörschäden!

Hören Sie Radio nicht mit großer Lautstärke über Kopfhörer. Dies kann zu bleibenden Gehörschäden führen. Regeln Sie vor der Verwendung von Kopfhörern die Gerätelautstärke auf minimale Lautstärke.



Verwenden Sie nur Kopfhörer mit 3,5 Millimeter Klinkenstecker.

- > Stecken Sie den Stecker des Ohrhörers in die **Kopfhörerbuchse (10)** des Gerätes.



Standardmäßig ist die maximale Lautstärke begrenzt. Möchten Sie diese Begrenzung aufheben, halten Sie die Taste **PRESET/EQ (7)** gedrückt (im CD-Modus), oder **MENU (DAB)**. Die Einstellung wird bis zum nächsten Aus-/Einschalten des Gerätes gespeichert.

- > Stellen Sie die gewünschte Lautstärke am Lautstärkedrehregler **(4)** ein.

## 4.4 Allgemeine Geräte-Funktionen

### 4.4.1 Gerät einschalten

- > Durch Drücken der Taste **ON/OFF (11)** , schalten Sie das DIGITRADIO CD 2GO ein.



Nach dem erstmaligen Einschalten führt das Gerät automatisch einen vollständigen Suchlauf im DAB-Modus durch. Während des Suchlaufs zeigt die Displayinformation den Fortschritt, sowie die Anzahl der gefundenen Digitalradio-Stationen an. Nach Beendigung des Sendersuchlaufs wird das erste DAB+ Programm wiedergegeben.

### 4.4.2 Gerät ausschalten

- > Durch gedrückt Halten (mindestens 5 Sekunden) der Taste **ON/OFF** können Sie das Gerät wieder ausschalten.

### 4.4.3 Quellenwahl

- > Mit der Taste **MODE** kann zwischen den Quellen **DAB+** (Digital Radio), **FM (UKW)** und **CD** umgeschaltet werden.



Befinden Sie sich im CD-Modus, muss die Taste **MODE** kurz gedrückt gehalten werden (wenn sich eine CD im Laufwerk befindet).

#### 4.4.4 Menübedienung

Über das Menü gelangen Sie im DAB+ oder UKW-Betrieb zu allen Funktionen und Einstellungen des DIGITRADIO CD 2GO. Die Menü-Navigation erfolgt mit den Tasten **MENU (6)**, **OK (11)**, **UP (2)** und **DOWN (9)**. Das Menü ist aufgeteilt in Untermenüs und enthält je nach gewählter Quelle unterschiedliche Menüpunkte bzw. aktivierbare Funktionen. Zum Öffnen des Menüs, einfach die Taste **MENU** kurz drücken. Um in Untermenüs zu wechseln, drücken Sie zuerst die Tasten **UP** oder **DOWN**, um ein Untermenü anzuzeigen und anschließend die Taste **OK**, um das Untermenü aufzurufen. Ein Sternchen (\*) Markiert die aktuelle Auswahl.



Menü schließen: Taste **MENU** mehrmals drücken (je nachdem, in welchem Untermenü Sie sich befinden), bis das aktuelle Radioprogramm wieder angezeigt wird.



Einstellungen werden erst durch Drücken der Taste **OK** gespeichert. Wird stattdessen die Taste **MNEU** gedrückt, wird die Einstellungen nicht übernommen und gespeichert (die Taste **MENU** übernimmt hier auch die Funktion einer "Zurück"-Taste und das Menü wird verlassen).



Funktionen und zu drückende Tasten werden in dieser Bedienungsanleitung in **fett** dargestellt. Displayanzeigen in **[eckigen Klammern]**.



Einige Textdarstellungen (z. B. Menüeinträge, Senderinformationen) sind eventuell für die Anzeige im Display zu lang. Diese werden dann nach kurzer Zeit als Lauftext dargestellt.

## 5 DAB+ Radio

DAB+ ist ein neues digitales Format, durch welches Sie kristallklaren Sound ohne Rauschen hören können. Anders als bei herkömmlichen Analogradiosendern werden bei DAB+ mehrere Sender auf ein und derselben Frequenz ausgestrahlt. Weitere Infos zu DAB+ finden Sie z. B. unter [www.dabplus.de](http://www.dabplus.de) oder [www.dabplus.ch](http://www.dabplus.ch).

### 5.1 DAB+ (Digital Radio) Empfang

> Drücken Sie die Taste **MODE** bis **[DAB]** im Display angezeigt wird.



Befinden Sie sich im CD-Modus, müssen Sie die Taste **MODE** gedrückt halten, um in den DAB-Modus zu wechseln.



Wird DAB+ zum ersten Mal gestartet, wird ein kompletter Sendersuchlauf durchgeführt. Nach Beendigung des Suchlaufes wird der erste Sender in alphanumerischer Reihenfolge wiedergegeben.

### 5.1.1 Vollständigen Suchlauf durchführen



Der automatische Suchlauf Vollständiger Suchlauf scannt alle DAB+ Band III - Kanäle und findet somit alle Sender, die im Empfangsgebiet ausgestrahlt werden.



Nach Beendigung des Suchlaufes wird der erste Sender in alphanumerischer Reihenfolge wiedergegeben.

- > Um einen vollständigen Suchlauf durchzuführen, drücken Sie die Taste **STOP/SEARCH (3)**.
- > Im Display erscheint **[Suchlauf...]**.



Während des Suchlaufs wird ein Fortschrittsbalken und die Anzahl an gefundenen Sendern angezeigt.

### 5.1.2 Sender wählen

- > Durch drücken der Tasten **UP (2)** oder **DOWN (9)** kann die Senderliste aufgerufen und zwischen den verfügbaren Sendern umgeschaltet werden.

### 5.1.3 DAB+ -Sender auf einem Speicherplatz ablegen



Der Programm-Speicher kann bis zu 10 Stationen im DAB+ -Bereich speichern.

- > Wählen Sie zunächst den gewünschten Sender aus (siehe Punkt 5.1.2).



- > Um diesen Sender auf einem Speicherplatz abzulegen, **halten** Sie während der Wiedergabe die Taste **PRESET/EQ (7)** gedrückt, bis **[Progr. speichern]** im Display erscheint. Wählen Sie anschließend mit den Tasten **UP, DOWN** einen Favoritenspeicher (1...10). Drücken Sie die Taste **OK** zum Speichern.
- > Zum Speichern weiterer Sender wiederholen Sie diesen Vorgang.

#### 5.1.4 DAB+ -Sender von einem Speicherplatz abrufen

- > Um einen Sender abzurufen, den Sie zuvor im FAV-Speicher abgelegt haben, drücken Sie **kurz** die Taste **PRESET/EQ** und wählen Sie mit den Tasten **UP, DOWN** einen Senderspeicher (1...10). Drücken Sie die Taste **OK**, zur Wiedergabe des Senders.



Ist kein Sender auf dem gewählten Programmplatz gespeichert, erscheint im Display **[(leer)]**.

#### 5.1.5 Überschreiben/Löschen einer Programmplatz-Speicherung

- > Speichern Sie wie beschrieben einfach einen neuen Sender auf einen Favoritenspeicherplatz ab.



Beim Aufruf der Werkseinstellungen werden alle Speicherplätze gelöscht.

## 5.1.6 Manuelle Sendersuche

- > Drücken Sie kurz die Taste **MENU** und wählen Sie mit den Tasten **UP** oder **DOWN** den Eintrag **[Manuell einstellen]** und drücken Sie die Taste **OK**.
- > Wählen Sie mit den Tasten **UP** oder **DOWN** und **OK** einen Kanal (5A bis 13F). Im Display wird nun dessen Signalstärke angezeigt. Wird auf einem Kanal ein DAB+ -Sender empfangen, wird der Ensemblename des Senders angezeigt. Die Antenne kann nun auf maximale Signalstärke ausgerichtet werden.



Sender, deren Signalstärke unterhalb der erforderlichen Mindestsignalstärke liegt, senden kein ausreichendes Signal.

## 5.1.7 Lautstärkeanpassung (DRC)

Mit dem Menüpunkt Lautstärkeanpassung wird die Kompressionsrate, welche Dynamikschwankungen und damit einhergehende Lautstärkevariationen ausgleicht, eingestellt.

- > Drücken Sie die Taste **MENU** und wählen Sie mit den Tasten **UP** oder **DOWN** den Eintrag **[Lautstärkeanpassung]**.
- > Drücken Sie die Taste **OK**.
- > Wählen Sie mit **UP** oder **DOWN** die Kompressionsrate:
  - hoch** - Hohe Kompression
  - tief** - Niedrige Kompression
  - aus** - Kompression abgeschaltet.
- > Bestätigen Sie durch Drücken der Taste **OK**.

## 5.1.8 Inaktive Sender löschen

Dieser Menüpunkt dient der Entfernung alter und nicht mehr empfangbarer Sender aus der Senderliste.

- > Drücken Sie die Taste **MENU** und wählen Sie mit den Tasten **UP** oder **DOWN** den Eintrag **[Leeren]**.
- > Drücken Sie die Taste **OK**.

Es erfolgt die Abfrage **[Leeren]**, ob die inaktiven Sender gelöscht werden sollen.

- > Wählen Sie mit **UP** oder **DOWN** den Eintrag **[Ja]** und bestätigen Sie durch Drücken der Taste **OK**.

## 6 FM (UKW)-Betrieb

### 6.1 UKW-Radiobetrieb einschalten

- > Wechseln Sie durch Drücken der Taste **MODE** in den FM-Modus.
- > Im Display wird **[FM]** angezeigt.



Beim erstmaligen Einschalten ist die Frequenz 87,5 MHz eingestellt.



Haben Sie bereits einen Sender eingestellt oder gespeichert, spielt das Radio den zuletzt eingestellten Sender.



Bei RDS-Sendern erscheint der Sendername.

## 6.2 FM (UKW)-Empfang mit RDS-Informationen

RDS ist ein Verfahren zur Übertragung von zusätzlichen Informationen über UKW-Sender. Sendeanstalten mit RDS senden z. B. ihren Sendernamen oder den Programmtyp. Dieser wird im Display angezeigt. Das Gerät kann die RDS-Informationen **RT** (Radiotext), **PS** (Sendername), **PTY** (Programmtyp) darstellen.

## 6.3 Automatische Sendersuche

- > Um einen Suchlauf durchzuführen, drücken Sie die Taste **STOP/SEARCH (3)**.



Wird ein UKW-Sender mit ausreichend starkem Signal gefunden, stoppt der Suchlauf und der Sender wird wiedergegeben. Wird ein RDS-Sender empfangen erscheint der Sendername und ggf. der Radiotext.



Für die Einstellung schwächerer Sender benutzen Sie bitte die manuelle Sendersuche.

## 6.4 Manuelle Sendersuche

- > Drücken Sie mehrmals kurz die Tasten **UP** oder **DOWN**, um den gewünschten Sender, bzw. die Frequenz einzustellen.



Das Display zeigt die Frequenz in Schritten von 0,05 MHz an.

## 6.5 Suchlauf-Einstellung

In diesem Menüpunkt kann die Empfindlichkeit des Suchlaufs eingestellt werden.

- > Drücken Sie die Taste **MENU** und wählen Sie mit den Tasten **UP** oder **DOWN** den Eintrag **[Suchlauf-Einstellung]** und Drücken Sie die Taste **OK**.
- > Wählen Sie aus, ob der Suchlauf nur bei starken Sendern **[Nur kräftige Sender]** stoppen soll oder bei allen Sendern (auch bei schwachen Sendern) **[Alle Sender]**.



Bei der Einstellung **Alle Sender** stoppt der automatische Suchlauf bei jedem verfügbaren Sender. Das kann dazu führen, dass schwache Sender mit einem Rauschen wiedergegeben werden.

## 6.6 Audio-Einstellung

- > Drücken Sie die Taste **MENU** und wählen Sie mit den Tasten **UP** oder **DOWN** den Eintrag **[Audio-Einstellung]**.
- > Drücken Sie die Taste **OK**.
- > Wählen Sie mit **UP** oder **DOWN** den Eintrag **[Stereo möglich]** oder **[Nur Mono]**, um die Wiedergabe in Stereo oder nur in Mono-Ton bei schwachem FM-Empfang wiederzugeben.
- > Bestätigen Sie durch Drücken der Taste **OK**.

## 6.7 UKW-Sender auf einem Speicherplatz ablegen



Der Programm-Speicher kann bis zu 10 Stationen im DAB+-Bereich speichern.

- > Wählen Sie zunächst den gewünschten Sender aus (siehe Punkt 6.3).
- > Um diesen Sender auf einem Speicherplatz abzulegen, **halten** Sie während der Wiedergabe die Taste **PRESET/EQ (7)** gedrückt, bis **[Progr. speichern]** im Display erscheint. Wählen Sie anschließend mit den Tasten **UP, DOWN** einen Favoritenspeicher (1...10). Drücken Sie die Taste **OK** zum Speichern.
- > Zum Speichern weiterer Sender wiederholen Sie diesen Vorgang.

## 6.8 UKW-Sender von einem Speicherplatz abrufen

- > Um einen Sender abzurufen, den Sie zuvor im FAV-Speicher abgelegt haben, drücken Sie **kurz** die Taste **PRESET/EQ** und wählen Sie mit den Tasten **UP, DOWN** einen Senderspeicher (1...10). Drücken Sie die Taste **OK**, zur Wiedergabe des Senders.



Ist kein Sender auf dem gewählten Programmplatz gespeichert, erscheint im Display **[(leer)]**.

## 6.9 Überschreiben/Löschen einer Programmplatz-Speicherung

- > Speichern Sie wie beschrieben einfach einen neuen Sender auf dem jeweiligen Speicherplatz ab.



Beim Aufruf der Werkseinstellungen werden alle Speicherplätze gelöscht.

## 7 CD-Player

### 7.1 Allgemeine Informationen zu CD's/MP3 CD's

Das Gerät ist für Musik-CDs geeignet, die mit Audio-Daten (CD-DA oder MP3 für CD-R und CD-RW) bespielt sind. MP3-Formate müssen mit ISO 9660 Level 1 oder Level 2 erstellt werden. Multisession-CDs können nicht gelesen werden.

Im MP3-Betrieb sind die Begriffe „Folder“ = Album und „Titel“ ausschlaggebend. „Album“ entspricht dem Ordner am PC, „Titel“ der Datei am PC oder einem CD-DA-Titel.

Das Gerät sortiert die Alben bzw. die Titel eines Albums nach Namen in alphabetischer Reihenfolge. Wenn Sie eine andere Reihenfolge bevorzugen sollten, ändern Sie den Namen des Titels bzw. Albums und stellen Sie eine Nummer vor den Namen.

Beim Brennen von CD-R und CD-RW mit Audio-Daten können verschiedene Probleme auftreten, die eine störungsfreie Wiedergabe bisweilen beeinträchtigen. Ursache hierfür sind fehlerhafte Software- und Hardware-Einstellungen oder der verwendete Rohling. Falls solche Fehler auftreten, sollten Sie den Kundendienst Ihres CD Brenner/ Brennersoftware-Herstellers kontaktieren oder entsprechende Informationen – z.B. im Internet – suchen.



Wenn Sie Audio-CDs anfertigen, beachten Sie die gesetzlichen Grundlagen und verstoßen Sie nicht gegen die Urheberrechte Dritter.



Das Gerät kann CDs mit MP3 Daten (.mp3) und normale Audio CDs (.wav) abspielen. Keine anderen Erweiterungen, wie z.B. \*.doc, \*.txt, \*.pdf usw. benutzen, wenn Audiodateien zu MP3 gewandelt werden.



Aufgrund der Vielfalt an unterschiedlicher Encodersoftware kann nicht garantiert werden, dass jede MP3 Datei störungsfrei abgespielt werden kann.



Bei fehlerhaften Titeln/Files wird die Wiedergabe beim nächsten Titel/File fortgesetzt.



Es ist von Vorteil beim Brennen der CD mit niedriger Geschwindigkeit zu brennen und die CD als Single-Session und finalisiert anzulegen.

## 7.2 CD abspielen

> Wechseln Sie durch Drücken der Taste **MODE** in den **CD-Player**-Modus.

> Im Display wird **[CD]** angezeigt.



Entfernen Sie den Transportschutz im CD-Laufwerk vor der erstmaligen Nutzung.





- > Legen Sie eine CD mit der bedruckten Seite nach oben vorsichtig ein. Vergewissern Sie sich, dass die CD nicht schief sitzt und drücken Sie sie leicht auf die Spindel, bis sie einrastet. Schließen Sie den CD-Deckel.
- > Die Daten auf der CD werden geprüft. Anschließend beginnt die Wiedergabe mit dem ersten Titel (Audio-CD) bzw. ersten Titel im ersten Ordner (MP3 CD).



Warten Sie mit der Bedienung, bis der CD Inhalt komplett eingelesen wurde, um sicherzustellen, dass alle benötigten Informationen von der CD gelesen wurden. Besonders bei MP3-CDs kann dieser Vorgang einige Zeit in Anspruch nehmen.



Zum Einlegen/Entfernen der CD, diese bitte am Rand anfassen.

- > Durch Drücken der Taste **Wiedergabe/Pause**  können Sie die Wiedergabe pausieren (im Display blinkt die Spielzeit), bzw. durch erneutes Drücken weiter fortsetzen.
- > Mit der Taste **Stopp**  stoppen Sie die Wiedergabe. Im Display erscheint die Gesamtzahl der Titel.





Stoppen Sie stets vor der Entnahme der CD die Wiedergabe.



Wenn keine Wiedergabe erfolgt, schaltet DIGITRADIO CD 2GO nach 30 Sekunden aus.

### 7.3 Titel einstellen



- > Wählen Sie ggf. die Kategorisierung bzw. Ordner sowie anschließend die darin vorhandene Untergliederung bis hin zum gewünschten Titel aus, damit dieser wiedergegeben wird.
- > Ordner/Alben können Sie mit der Taste **MENU** anwählen.
- > Mit Hilfe der Tasten **Vorheriger Titel**  oder **Nächster Titel**  springen Sie zum jeweils nächsten bzw. vorherigen Titel.



Im MP3-Betrieb zeigt das Display in der untersten Zeile immer zuerst die Titelnummer (3-Stellig) und dann die Ordernummer (2-Stellig).

### 7.4 Schneller Suchlauf

Sie können im laufenden Titel einen schnellen Suchlauf vorwärts oder rückwärts durchführen, um eine bestimmte Stelle zu suchen.

- > Halten Sie die Tasten **Vorheriger Titel**  oder **Nächster Titel**  gedrückt, um einen schnellen Vor- bzw. Rücklauf innerhalb des Titels für die Dauer des Gedrückthaltens durchzuführen.

### 7.5 Wiederholen Funktion

Sie können auswählen, ob Sie einen Titel, den ganzen Ordner/Album (nur bei MP3 CDs) oder alle Stücke der CD wiederholen möchten.

- > Drücken Sie hierzu mehrmals die Taste **MODE** .  
Der angewählte Modus wird im Display angezeigt:

- 1** - Nur den aktuellen Titel wiedergeben.
- Alle** - Alle Titel wiedergeben
- VERZ** - Alle Titel im Ordner wiedergeben (nur MP3 CD)
- Intro** - Titel werden nur kurz angespielt
- RNDM** - Alle Titel in zufälliger Reihenfolge

## 7.6 ASP

Standardmäßig ist die ASP-Funktion (Anti-Shock-Protection) aktiv, um ein Aussetzen der Wiedergabe während des Transportes zu verhindern. Hierbei wird ein Teil des Musiktitels zwischengespeichert, um Aussetzer des Lasers zu überbrücken. Möchten Sie die Funktion ausschalten, drücken Sie während der Wiedergabe kurz die Taste **MENU** (nur im Musik-CD-Betrieb). Auf diese Weise können Sie die Funktion auch wieder einschalten. Im Display blinkt kurz **ASP**, während der Titel zwischengespeichert wird.



Im MP3-Betrieb ist die ASP-Funktion immer aktiv.

## 8 Systemeinstellungen

Alle unter diesem Punkt erläuterten Einstellungen gelten für alle Quellen gleichermaßen und lassen sich nur im DAB+ oder UKW-Betrieb aufrufen.

- > Drücken Sie die Taste **MENU** und wählen Sie mit den Tasten **UP** oder **DOWN** den Eintrag **[System]** und Drücken Sie die Taste **OK**.

## 8.1 Sprache

- > Drücken Sie die Taste **MENU** und wählen Sie mit den Tasten **UP** oder **DOWN** den Eintrag **[System]** und Drücken Sie die Taste **OK**.
- > Wählen Sie mit den Tasten **UP** oder **DOWN** den Eintrag **[Sprache]** und Drücken Sie die Taste **OK**.
- > Wählen Sie mit den Tasten **UP** oder **DOWN** eine der zur Verfügung stehenden Sprachen und bestätigen Sie die Auswahl durch Drücken der Taste **OK**.

## 8.2 Werkseinstellung

Wenn Sie den Standort des Gerätes verändern, z. B. bei einem Umzug, sind möglicherweise die gespeicherten Sender nicht mehr zu empfangen. Mit dem Zurücksetzen auf **Werkseinstellungen** können Sie in diesem Fall alle gespeicherten Sender löschen, um anschließend einen neuen Sendersuchlauf zu starten.

- > Drücken Sie die Taste **MENU** und wählen Sie mit den Tasten **UP** oder **DOWN** den Eintrag **[System]** und Drücken Sie die Taste **OK**.
- > Wählen Sie mit den Tasten **UP** oder **DOWN** den Eintrag **[Werkseinstellung]** und Drücken Sie die Taste **OK**.
- > Wählen Sie mit den Tasten **UP** oder **DOWN** zum Ausführen der Werkseinstellung den Eintrag **[Ja]** und drücken Sie die Taste **OK**.

Alle zuvor gespeicherten Sender und Einstellungen werden gelöscht. Das Gerät befindet sich nun im Auslieferungszustand.

- > Anschließend führt das Gerät automatisch einen vollständigen Suchlauf im DAB-Modus durch. Während des Suchlaufs zeigt die Displayinformation den Fortschritt, sowie die Anzahl der gefundenen Digitalradio-Stationen an. Nach Beendigung des Sendersuchlaufs wird das erste DAB+ Programm wiedergegeben.

### 8.3 SW-Version

Unter SW-Version können Sie die aktuell installierte SW-Version abfragen.

- > Drücken Sie die Taste **MENU** und wählen Sie mit den Tasten **UP** oder **DOWN** den Eintrag **[System]** und Drücken Sie die Taste **OK**.
- > Wählen Sie mit den Tasten **UP** oder **DOWN** den Eintrag **[SW-Version]** und Drücken Sie die Taste **OK**.

### 9 Reinigen



Um die Gefahr eines elektrischen Schlags zu vermeiden, dürfen Sie das Gerät nicht mit einem nassen Tuch oder unter fließendem Wasser reinigen. Vor der Reinigung den Netzkabel ziehen und Gerät ausschalten!



Sie dürfen keine Scheuerschwämme, Scheuerpulver und Lösungsmittel wie Alkohol oder Benzin verwenden.



Keine der folgenden Substanzen verwenden: Salzwasser, Insektenvernichtungsmittel, chlor- oder säurehaltige Lösungsmittel (Salmiak).



Reinigen Sie das Gehäuse mit einem weichen, mit Wasser angefeuchteten Tuch. Kein Spiritus, Verdünnungen usw. verwenden; sie könnten die Oberfläche des Gerätes beschädigen.



Das Display nur mit einem weichen Baumwolltuch reinigen. Baumwolltuch gegebenenfalls mit geringen Mengen nicht-alkalischer, verdünnter Seifenlauge auf Wasser- oder Alkoholbasis verwenden.



Mit dem Baumwolltuch sanft über die Oberfläche reiben.

## 10 Fehler beseitigen

Wenn das Gerät nicht wie vorgesehen funktioniert, überprüfen Sie es anhand der folgenden Tabelle.

<b>Symptom</b>	<b>Mögliche Ursache/Abhilfe</b>
Gerät lässt sich nicht einschalten.	Das Gerät wird nicht mit Strom versorgt. Schließen Sie die Stromversorgung richtig an, oder legen Sie neue Batterien ein.
Es ist kein Ton zu hören.	Erhöhen Sie die Lautstärke.
Das Display schaltet sich nicht ein.	Gerät vom Stromnetz trennen und Gerät wieder mit Strom versorgen.
Empfang über DAB+/FM ist schlecht.	Ändern Sie ggf. den Standort

<b>Symptom</b>	<b>Mögliche Ursache/Abhilfe</b>
Gerät lässt sich nicht bedienen.	Gerät vom Stromnetz trennen und Gerät wieder mit Strom versorgen.
Die CD wird nicht wiedergegeben oder springt bei der Wiedergabe weiter.	Das Gerät befindet sich nicht im CD-Modus. Falsche CD eingelegt.
	Die CD ist falsch eingelegt. Legen Sie die CD mit der beschrifteten Seite nach oben ein.
	Die CD ist verschmutzt oder defekt. Reinigen Sie die CD, verwenden Sie eine andere CD.
	Im CD-Fach hat sich Feuchtigkeit niedergeschlagen. Entnehmen Sie die CD und lassen Sie das CD-Fach ca. 1 Stunde zum Trocknen offen stehen.
	Die Spielzeit der CD beträgt mehr als 74 Minuten.

<b>Symptom</b>	<b>Mögliche Ursache/Abhilfe</b>
Der Ton setzt bei der CD-Wiedergabe aus.	Die Lautstärke ist zu hoch eingestellt. Regeln Sie die Lautstärke herunter.
	Die CD ist beschädigt oder verschmutzt. Reinigen Sie die CD oder ersetzen Sie sie.
	Das Gerät ist Vibrationen ausgesetzt. Stellen Sie das Gerät an einem vibrationsarmen Ort auf oder aktivieren Sie die ASP-Funktion

Wenn Sie die Störung auch nach den beschriebenen Überprüfungen nicht beheben können, nehmen Sie bitte Kontakt mit der technischen Hotline auf.



## 11 Technische Daten / Herstellerhinweise

Technische Änderungen und Irrtümer vorbehalten.

Empfangswege	DAB/DAB+, FM, CD
Stromversorgung	DC-IN: 4,5 - 5 V, 600 mA 2x AA LR6
CD-Player	Unterstützte Dateiformate: Audio-CD (.wav), Daten-CD (.mp3)
Frequenzen	UKW: 87,5-108 MHz DAB/DAB+: 174-240 MHz
Gewicht (ohne Batterien)	233g
Abmessungen (BxHxT) mm	140 x 141 x 26





# Alles zu Ihrem TechniSat Produkt in einer App.

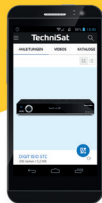

Bedienungs-  
anleitungen



Kataloge/  
Prospekte



Informative  
Videos

Mit der INFODESK-App von TechniSat können Sie sich Bedienungsanleitungen, Kataloge, Prospekte und informative Produktvideos bequem und schnell auf dem Smartphone oder Tablet ansehen.



INFODESK QR-Code scannen und App kostenfrei für iOS oder Android herunterladen.



[www.technisat.de/infodesk](http://www.technisat.de/infodesk)

TechniSat Digital GmbH ist ein Unternehmen der Techniropa Holding GmbH und der LEPPER Stiftung, TechniPark - Julius-Saxler Straße 3 - 54550 Daun/Eifel

## TechniSat

06052020ORV2