

# NORDMENDE



RADIOWECKER  
Nordmende Transita 115

## CONTENTS

FRANÇAIS .....	3-26
ITALIANO .....	27-50
NEDERLANDS.....	51-74
POLSKE .....	75-98



RADIO-RÉVEIL

**MODE**

**D'EMPLOI**

Nordmende Transita 115

FR

IT

NL

PL

**NORDMENDE**

# 1 Avant-propos

**Chère cliente, cher client,**

Merci d'avoir choisi la radio Transita 115 de Nordmende.

Le présent mode d'emploi vous aidera à vous familiariser et utiliser de manière optimale les nombreuses fonctionnalités de votre nouvelle radio numérique.

Nous avons rédigé les indications relatives à l'utilisation de la manière la plus simple et compréhensible possible. L'étendue des fonctions de votre appareil peut augmenter au fil des mises à jour du logiciel. Il s'y ajoute, le cas échéant, des étapes d'utilisation ou des fonctions qui ne sont pas explicitées dans ce mode d'emploi. La manipulation de certaines fonctions existantes peut également changer. Pour cette raison, nous vous invitons à consulter de temps à autre le site Internet de Nordmende [www.nordmende-ce.de](http://www.nordmende-ce.de) et d'y télécharger le mode d'emploi le plus récent.

Nous vous souhaitons beaucoup de plaisir avec votre Transita 115 de Nordmende !

## 1.1 Utilisation conforme

L'appareil est conçu pour la réception de stations de radio FM/DAB/DAB+ et peut diffuser de la musique via le Bluetooth. L'appareil a été conçu pour un usage privé et non commercial.

## 1.2 Groupe cible de ce mode d'emploi

Ce mode d'emploi s'adresse à toutes les personnes, qui

- installent,
- utilisent,
- nettoient ou
- mettent au rebut l'appareil.

## 1.3 Caractéristiques de mise en page de ce mode d'emploi

Différents éléments du mode d'emploi sont dotés de caractéristiques de mise en page permettant de distinguer facilement s'il s'agit d'un texte normal,

- d'énumérations ou
- d'étapes de manipulation.

Les touches à appuyer et les affichages à l'écran sont représentés en **gras**.

## Sommaire

<b>1</b>	<b>Avant-propos .....</b>	<b>4</b>
1.1	Utilisation conforme.....	4
1.2	Groupe cible de ce mode d'emploi.....	4
1.3	Caractéristiques de mise en page de ce mode d'emploi .....	4
<b>2</b>	<b>Illustrations .....</b>	<b>7</b>
2.1	Partie frontale.....	7
2.2	Partie supérieure .....	8
2.3	Arrière .....	8
2.4	Vue de côté .....	9
<b>3</b>	<b>Sécurité de l'appareil .....</b>	<b>9</b>
3.1	Installation de l'appareil.....	10
3.2	Consignes pour la mise au rebut .....	11
3.3	Élimination de l'appareil.....	12
3.4	Description de l'appareil.....	13
3.5	Contenu de la livraison .....	13
3.6	Caractéristiques de l'appareil .....	13
3.7	Branchement au réseau électrique .....	13
<b>4</b>	<b>Préparation de l'appareil pour le fonctionnement.....</b>	<b>14</b>
4.1	Amélioration de la réception de l'antenne.....	14
4.2	Branchement du bloc d'alimentation .....	14
<b>5</b>	<b>Commandes de base .....</b>	<b>15</b>
5.1	Mise en marche/arrêt de l'appareil.....	15
5.2	Navigation dans le menu .....	15
5.3	Modifier le mode de fonctionnement FM/DAB+ .....	15
5.4	Réglage du volume .....	15
5.5	Utilisation des écouteurs.....	15
<b>6</b>	<b>Radio DAB/DAB+ .....</b>	<b>16</b>
6.1	Qu'est-ce que le DAB ?.....	16
6.2	Mode DAB/DAB+ .....	16
6.2.1	Recherche de station (automatique).....	16
6.2.2	Vérification de la puissance de réception.....	17
6.2.3	Diffusion de la station .....	17
6.2.4	Utilisation des favoris .....	17
6.2.5	Informations sur la station .....	18
6.2.6	Modifier le volume .....	18
6.2.7	Suppression des stations inactives.....	18
<b>7</b>	<b>Radio FM .....</b>	<b>19</b>
7.1	Réglage manuel des fréquences .....	19
7.2	Recherche automatique de stations .....	19
7.3	Réglage de la recherche.....	19
7.4	Utilisation des favoris .....	19
7.5	Réglages audio.....	20

<b>8</b>	<b>Fonctions étendues.....</b>	<b>20</b>
8.1	Fonction Snooze.....	20
8.2	Réveil.....	21
8.2.1	Réglage du réveil .....	21
8.2.2	Pendant l'alarme.....	22
8.2.2.1	Fonction Snooze .....	22
8.2.3	Activation et désactivation du réveil .....	22
8.3	Heure .....	22
8.4	Éclairage.....	23
8.5	Langue.....	23
8.6	Réglage d'usine.....	23
8.7	Version logicielle.....	23
<b>9</b>	<b>Nettoyage de l'appareil .....</b>	<b>23</b>
<b>10</b>	<b>Directives et indications.....</b>	<b>23</b>
<b>11</b>	<b>Aide pour la recherche d'erreurs .....</b>	<b>24</b>
<b>12</b>	<b>Données techniques.....</b>	<b>25</b>

## 2 Illustrations

### 2.1 Partie frontale

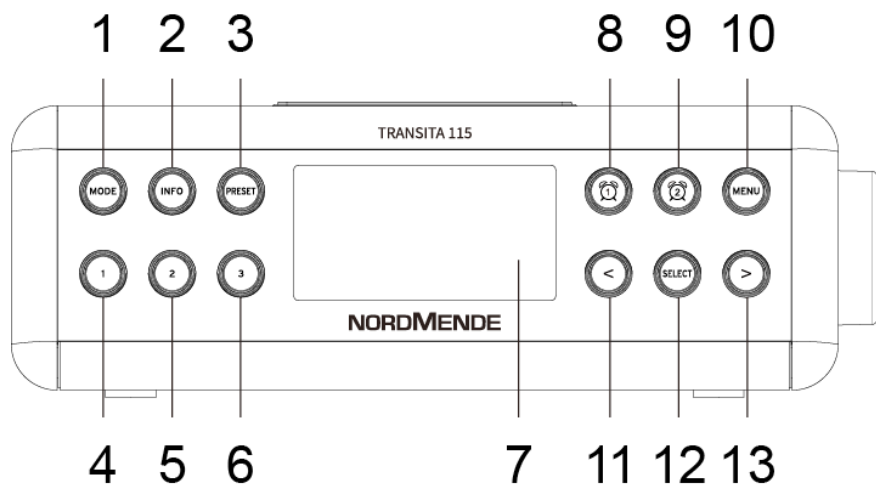

- 1 MODE (basculer entre FM/DAB+)
- 2 INFO
- 3 Preset (favoris mémorisés)
- 4 Touche de sélection directe 1
- 5 Touche de sélection directe 2
- 6 Touche de sélection directe 3
- 7 Écran
- 8 Réveil 1
- 9 Réveil 2
- 10 MENU (accès au menu principal)
- 11 Touche < (sélection dans le menu)
- 12 SELECT (sélection d'une option de menu, valider)
- 13 Touche > (sélection dans le menu)

FR

IT

NL

PL

## 2.2 Partie supérieure

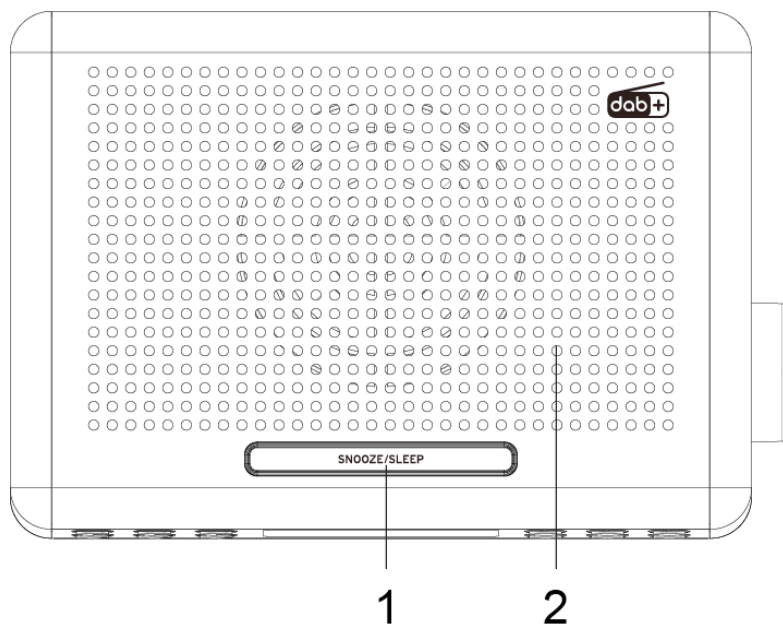

- 1 Touche SNOOZE/SLEEP (activer la fonction snooze ou la minuterie de mise en veille)
- 2 Haut-parleur

## 2.3 Arrière

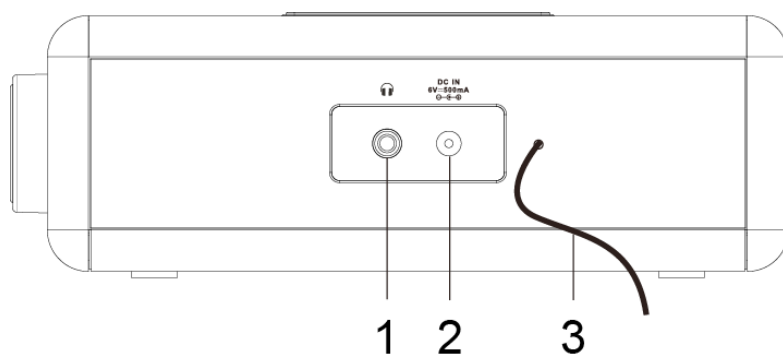

- 1 Prise casque
- 2 Raccord du bloc d'alimentation
- 3 Antenne intérieure



## 2.4 Vue de côté

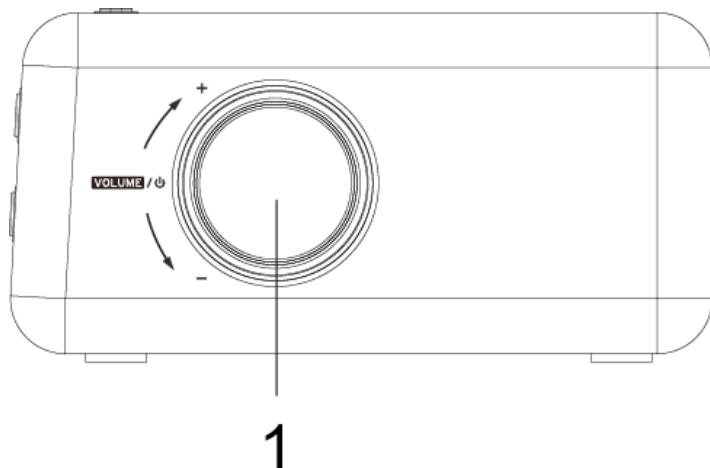

1 Volume +/- / Marche-veille

## 3 Sécurité de l'appareil

Lisez attentivement l'ensemble des consignes de sécurité et conservez-les pour toute question ultérieure. Respectez toujours tous les avertissements et consignes de ce mode d'emploi, ainsi que ceux au dos de l'appareil.



### Consignes de sécurité

#### Prudence lors de la manipulation de l'adaptateur secteur !

- Le bloc d'alimentation peut uniquement être raccordé à la tension de secteur spécifiée sur le bloc d'alimentation. N'essayez jamais de faire fonctionner l'appareil sous une autre tension.
- Utilisez uniquement le bloc d'alimentation fourni.
- L'appareil ne doit être branché qu'une fois l'installation conforme aux prescriptions terminée.
- Si le bloc d'alimentation est défectueux ou si l'appareil présente des dommages, il doit pas être mis en marche.
- Lorsque vous débranchez le bloc d'alimentation de la prise secteur, tirez sur la fiche et non sur le câble.
- Pour éviter tout risque d'incendie ou d'électrocution, n'exposez pas l'appareil à la pluie ni à l'humidité.

- Ne mettez pas l'appareil en marche à proximité d'une baignoire, d'une piscine ou de projections d'eau.
- Ne posez pas de récipient avec de l'eau, p. ex. un vase sur l'appareil. Celui-ci pourrait tomber et le liquide qui s'en échapperait, pourrait provoquer des dommages majeurs ou un risque d'électrocution.
- Si des corps étrangers ou des liquides pénètrent dans l'appareil, débranchez immédiatement le bloc d'alimentation de la prise secteur. Faites vérifier l'appareil par un professionnel qualifié avant de le remettre en marche. Sinon, il existe un risque d'électrocution.
- N'ouvrez pas le boîtier. Sinon, il existe un risque d'électrocution.
- N'essayez jamais de réparer vous-même un appareil défectueux. Adressez-vous toujours à l'un de nos centres de service après-vente.
- N'ouvrez en aucun cas l'appareil - seul un professionnel est habilité à le faire.
- Aucun corps étranger, p. ex. des aiguilles, pièces de monnaie, etc., ne doit tomber à l'intérieur de l'appareil.
- Les contacts de raccordement à l'arrière de l'appareil ne doivent pas entrer en contact avec des objets métalliques ou les doigts. Cela peut entraîner des courts-circuits.
- Aucune flamme nue, p. ex. une bougie allumée, ne doit être placée sur l'appareil.
- Ne laissez jamais les enfants utiliser cet appareil sans surveillance.
- Confiez toujours les travaux de maintenance à du personnel qualifié. Autrement, vous vous mettez, vous et les autres, en danger.
- L'appareil reste branché au réseau électrique même s'il est éteint/en veille. Débranchez le bloc d'alimentation de la prise secteur si vous n'utilisez pas l'appareil pendant une longue période. Tirez uniquement sur la fiche secteur.
- N'écoutez jamais la radio à plein volume. Cela peut entraîner des lésions auditives permanentes.

### **3.1 Installation de l'appareil**

- Posez l'appareil sur une surface solide, sûre et horizontale. Assurez une circulation d'air suffisante.
- N'installez pas l'appareil sur des surfaces souples telles que des tapis, couvertures ou à proximité de rideaux et de tentures, sous peine d'obstruer les orifices de ventilation. La circulation nécessaire de l'air serait alors interrompue. Cela risque d'entraîner un incendie au niveau de l'appareil.
- L'appareil ne doit pas être couvert par des rideaux, couvertures ou journaux.
- N'installez pas l'appareil à proximité d'une source de chaleur comme un radiateur. Évitez les rayons directs du soleil et les endroits avec énormément de poussière.

- L'emplacement ne doit pas se situer dans des locaux où règne une forte humidité de l'air, p. ex. dans la cuisine ou un sauna, la condensation risquant d'entraîner la détérioration de l'appareil. L'appareil est prévu pour une utilisation dans un environnement sec à climat tempéré et ne doit pas être exposé à des gouttes ou projections d'eau.
- L'appareil ne doit être utilisé qu'en position horizontale.
- Ne posez pas d'objets lourds sur l'appareil.
- Si vous passez l'appareil d'un environnement froid à un environnement chaud, de l'humidité peut se former à l'intérieur de l'appareil. Dans ce cas, patientez une heure environ avant de le mettre en marche.
- Placez le câble d'alimentation de manière à ce que personne ne puisse trébucher dessus.
- La prise secteur doit se situer le plus près possible de l'appareil.
- Introduisez entièrement la fiche dans la prise secteur.
- Utilisez une prise secteur adaptée facilement accessible et évitez d'utiliser des multiprises !
- Ne saisissez pas la fiche ou le bloc d'alimentation avec les mains mouillées, risque de décharge électrique !
- En cas de pannes ou de formation de fumée et d'odeur en provenance du boîtier, débranchez immédiatement la fiche de la prise secteur !
- Débranchez la fiche secteur avant qu'un orage n'éclate.
- Si l'appareil ne doit pas être utilisé pendant une période prolongée, p. ex. avant de partir en voyage, débranchez la fiche.
- Un volume trop élevé, en particulier avec les écouteurs, peut entraîner des lésions auditives.
- Ne posez pas l'appareil à proximité d'appareils créant des champs magnétiques puissants (p. ex. des moteurs, haut-parleurs, transformateurs).
- Ne laissez pas l'appareil dans un véhicule fermé garé en plein soleil, sinon le boîtier risque de se déformer.

### 3.2 Consignes pour la mise au rebut

#### Risque d'étouffement !

Ne laissez pas l'emballage ou ses éléments à des enfants.

Risque d'étouffement dû aux films et aux autres matériaux d'emballage.

### 3.3 Élimination de l'appareil

L'emballage de votre appareil est exclusivement composé de matériaux recyclables. Merci de le remettre dans le circuit du tri sélectif.



Les appareils usagés ne sont pas des déchets sans aucune valeur. Grâce à une mise au rebut respectueuse de l'environnement, des matières premières précieuses peuvent être récupérées. Renseignez-vous auprès des services administratifs de votre ville ou communauté de communes pour connaître les possibilités d'une mise au rebut conforme de votre appareil dans le respect de l'environnement.



Ce produit ne doit pas être jeté en fin de vie avec les déchets ménagers ordinaires, mais ramené à un point de collecte pour le recyclage des appareils électriques et électroniques. Le symbole figurant sur le produit, dans le manuel d'utilisation ou sur l'emballage l'indique. Les matériaux peuvent être recyclés conformément à leur marquage. Grâce à la réutilisation, au recyclage de matériaux ou à d'autres formes de recyclage des appareils usagés, vous apportez une contribution importante à la protection de l'environnement.

#### Mise au rebut de l'emballage :

Votre nouvel appareil a été protégé par son emballage lors de son expédition. Tous les matériaux utilisés sont écologiques et recyclables. Merci d'apporter votre concours au respect de l'environnement en éliminant l'emballage de manière adaptée. Informez-vous auprès de votre revendeur ou des services communaux de collecte des déchets au sujet des points de collecte actuels.



Risque d'étouffement ! Ne laissez pas l'emballage ou ses éléments à des enfants. Risque d'étouffement dû aux films et aux autres matériaux d'emballage.

## Mise au rebut de l'appareil :

Les appareils usagés ne sont pas des déchets sans aucune valeur. Grâce à une mise au rebut respectueuse de l'environnement, des matières premières précieuses peuvent être récupérées. Renseignez-vous auprès des services administratifs de votre ville ou communauté de communes pour connaître les possibilités d'une mise au rebut conforme de votre appareil dans le respect de l'environnement.



Cet appareil est marqué conformément à la directive 2012/19/UE concernant les appareils usagés électriques et électroniques (DEEE).



Une fois arrivé en fin de vie, ce produit ne doit pas être mis au rebut avec les déchets ménagers ordinaires. Il doit être déposé dans un point de collecte pour le recyclage des appareils électriques et électroniques. Le symbole figurant sur le produit, dans le manuel d'utilisation ou sur l'emballage l'indique. Les matériaux peuvent être recyclés conformément à leur marquage. Le recyclage, la réutilisation des matériaux et toute autre forme de réutilisation des appareils usagés contribuent de manière importante à la protection de notre environnement.

## 3.4 Description de l'appareil

### 3.5 Contenu de la livraison

Veillez vous assurer que tous les accessoires indiqués ci-après sont fournis :

- Appareil radio FM/DAB,
- Bloc d'alimentation,
- Mode d'emploi.

### 3.6 Caractéristiques de l'appareil

- La radiodiffusion numérique DAB met à votre disposition un nouveau format numérique vous permettant d'écouter des sons limpides sans grésillement, ni crépitements.
- La radio reçoit des fréquences FM 87,5 - 108 MHz (analogiques) et DAB/DAB+ 174 - 240 MHz (numériques).
- Vous pouvez mémoriser 10 stations sur les emplacements de mémoire en mode DAB mais aussi en mode FM.
- 3 touches de sélection directe.
- Radio-réveil avec 2 réveils programmables.
- Prise casque.
- Fonction minuterie de mise en veille.

### 3.7 Branchement au réseau électrique

- > Branchez le bloc d'alimentation à une prise secteur (respectez la tension secteur spécifiée) puis branchez l'autre extrémité du câble au connecteur étiqueté **DC-IN**.

- > Assurez-vous que la tension de fonctionnement de l'appareil corresponde à la tension réseau locale avant de le brancher dans la prise secteur murale.

### Remarque :

La chaleur produite par le fonctionnement doit être évacuée par une circulation d'air suffisante. Pour cette raison, l'appareil ne doit pas être couvert ou placé dans une armoire fermée. Veillez à laisser un espace libre d'au moins 10 cm autour de l'appareil.

## 4 Préparation de l'appareil pour le fonctionnement

### 4.1 Amélioration de la réception de l'antenne

Le nombre et la qualité des stations reçues dépendent des conditions de réception à l'endroit où est placé l'appareil. L'antenne intérieure FM/DAB assure une excellente réception. L'antenne doit être entièrement dépliée pour assurer la meilleure réception possible.

- > Dépliez l'antenne intérieure sur toute sa longueur.



L'orientation précise de l'antenne intérieure est souvent importante, en particulier dans les zones de réception DAB+ périphériques. Sur Internet, par exemple sur « [www.dabplus.de](http://www.dabplus.de) », il est possible de trouver rapidement la situation du pylône émetteur le plus proche.



Lancez la première recherche près d'une fenêtre en direction du pylône émetteur.



Par mauvais temps, la réception DAB+ peut être limitée.



Ne touchez pas l'antenne intérieure durant la lecture d'une station ou une recherche. Cela pourrait entraîner des problèmes de réception et des coupures du son.

### 4.2 Branchement du bloc d'alimentation

Avec le bloc secteur, branchez l'appareil au réseau électrique (point 3.7), puis mettez-le en marche comme décrit au point 5.1 **ON**. Une fois le branchement au secteur établi et la mise en marche de l'appareil effectuée, **Nordmende** s'affiche à l'écran. L'appareil cherche ensuite à recevoir l'heure et la date. Cela peut durer un certain temps.



En cas de non-utilisation, retirez le bloc d'alimentation de la prise secteur.



Débranchez le bloc d'alimentation avant qu'un orage n'éclate.



Si l'appareil n'est pas utilisé pendant une période prolongée, p. ex. avant de partir en voyage, débranchez le bloc d'alimentation.

# 5 Commandes de base

## 5.1 Mise en marche/arrêt de l'appareil

Pour mettre en marche votre Transita 115, appuyez sur la touche **Volume**/.

La radio diffuse maintenant le dernier mode de fonctionnement sélectionné.

Pour l'arrêter, appuyez à nouveau sur la touche **Volume**/. La date et l'heure s'affichent à l'écran (veille).

## 5.2 Navigation dans le menu

Entreprendre des réglages étendus ou modifier les réglages existants doit généralement être effectué via le menu.

Pour accéder au menu, appuyez sur la touche **MENU**. Pour naviguer dans le menu, utilisez les touches **</>**. Pour activer/enregistrer une fonction ou une option, appuyez sur la touche **SELECT**. Pour revenir d'une étape en arrière, appuyez à nouveau sur la touche **MENU**.

Veillez noter que toutes les options ne sont pas disponibles dans tous les modes.

Appuyez sur les touches **>** à droite ou **<** à gauche pour déplacer les barres de sélection **<>** et sélectionner ou parcourir les réglages et appuyez sur la touche **SELECT** pour valider/enregistrer votre sélection ou avancer d'une étape. Les fonctions ou options actuellement actives sont signalées par un astérisque \*.

Pour quitter le menu sans sélection, attendez brièvement ou appuyez sur la touche **MENU** plusieurs fois.

## 5.3 Modifier le mode de fonctionnement FM/DAB+

- > Appuyez sur la touche **MODE** pour basculer entre le mode FM et DAB+. Le mode change en appuyant simplement sur la touche.

## 5.4 Réglage du volume

- > Pour modifier le volume, tournez le bouton rotatif. Tournez le bouton rotatif **Volume**/ vers la droite pour augmenter le volume et vers la gauche pour le réduire.

## 5.5 Utilisation des écouteurs

### Risque de lésions auditives !

N'écoutez jamais la radio avec des écouteurs à plein volume. Cela peut entraîner des lésions auditives permanentes. Avant d'utiliser le casque, réglez le volume de l'appareil sur le volume minimal. Si vous branchez des écouteurs (non fournis), le haut-parleur de l'appareil se met en sourdine.

- > Utilisez uniquement des écouteurs avec une prise jack stéréo de 3,5 mm.
- > Branchez la fiche des écouteurs dans la **prise casque** à l'arrière de la radio. Le son est immédiatement diffusé par les écouteurs.

- > Si vous souhaitez écouter à nouveau le son en passant par le haut-parleur, débranchez la fiche des écouteurs de la prise casque de l'appareil.

## 6 Radio DAB/DAB+

### 6.1 Qu'est-ce que le DAB ?

Le DAB est un nouveau format numérique qui permet d'écouter un son cristallin dans une qualité CD. Même dans la voiture ou dans le train, la réception est bonne et sans grésillement. La diffusion DAB utilise un flux de données à haute vitesse dans le canal radio. Contrairement aux stations de radio analogiques, le DAB permet de diffuser plusieurs stations sur une seule et même fréquence. C'est ce que l'on appelle un ensemble ou un multiplexe. Un ensemble est composé d'une station de radio ainsi que de plusieurs composants de service ou services de données, lesquels sont émis individuellement par les stations de radio.

Plus d'infos sur [www.dabplus.de](http://www.dabplus.de) ou [www.dabplus.ch](http://www.dabplus.ch).

#### Compression des données

La radiodiffusion numérique tire ici profit des effets de l'ouïe humaine. L'oreille humaine ne perçoit pas les sons en dessous d'un certain volume sonore. Les données qui se trouvent dans ce que l'on appelle un seuil d'audition de repos ne peuvent donc pas être filtrées. C'est possible du fait que dans chaque flux de données numérique relatif à une unité d'information, le volume sonore correspondant, relatif à d'autres unités, est également mémorisé. Dans un signal sonore, les parties les plus silencieuses sont couvertes par les plus fortes à partir d'une certaine valeur limite. Toutes les informations sonores d'un morceau de musique, situées en dessous de ce que l'on appelle le seuil d'écoute, peuvent être filtrées du signal à transmettre. Ceci entraîne une réduction du flux de données à transmettre, sans différence sonore perceptible pour l'auditeur (procédé MUSICAM).

#### Flux audio

Les flux audio de la radiodiffusion numérique sont des flux de données continus, qui contiennent des trames MPEG 1 Audio Layer 2 et illustrent ainsi les informations acoustiques. Cela permet la diffusion de programmes radios usuels et l'écoute sur le récepteur. Le format MUSICAM est utilisé dans la radiodiffusion numérique. Il prévoit deux PAD (Programme Associated Data) compatibles MPEG pour les données supplémentaires. Ceux-ci sont également désignés en tant que services de données PAD. La radiodiffusion numérique ne vous fournit pas uniquement une radio avec une excellente qualité de son, mais également des informations supplémentaires. Celles-ci peuvent se rapporter au programme en cours (p. ex. titre, interprète) ou en être indépendantes (p. ex. flashes info, météo, trafic routier, conseils). Pour ce faire, veuillez vous reporter aussi au point Améliorer la réception de l'antenne de ce mode d'emploi.

### 6.2 Mode DAB/DAB+

- > Pour sélectionner le mode DAB, appuyez sur la touche **MODE** jusqu'à ce que **DAB** s'affiche à l'écran. Si la radio est mise en marche pour la première fois, une recherche complète de stations DAB est effectuée.

#### 6.2.1 Recherche de station (automatique)

- > Pour effectuer une nouvelle recherche, ouvrez le cas échéant le menu en appuyant sur la touche **MENU**.



- > Sélectionnez à présent l'option de menu **<Recherche complète>** et validez la sélection en appuyant sur la touche **SELECT**.

La recherche démarre alors sur tous les transpondeurs. La progression s'affiche à l'écran.

### 6.2.2 Vérification de la puissance de réception

- > Pour vérifier la puissance de réception du canal d'une station, appuyez sur la touche **INFO** jusqu'à ce que la barre de réception s'affiche à l'écran :

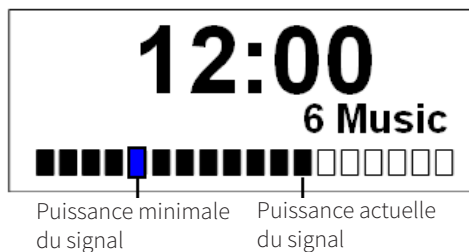

Pour contrôler la puissance de réception d'un transpondeur, procédez comme suit :

- > Appuyez sur la touche **MENU** et sélectionnez l'entrée **< Réglage manuel>**. Appuyez ensuite sur la touche **SELECT**.
- > En appuyant sur les touches **< / >**, sélectionnez un canal et appuyez sur le bouton **SELECT** pour afficher la puissance de réception de ce canal.

### 6.2.3 Diffusion de la station

- > Pour diffuser une station, appuyez sur les touches **< ou >**, jusqu'à ce que le nom de la station s'affiche à l'écran. Ou appuyez sur la touche **MENU**, sélectionnez la **<liste de stations>** puis appuyez sur la touche **SELECT**. Vous pouvez ici à nouveau sélectionner une station avec les touches **< et >** et la diffuser avec la touche **SELECT**.

### 6.2.4 Utilisation des favoris

10 emplacements mémoire sont à votre disposition, sur lesquels vous pouvez mémoriser des stations DAB au choix, auxquelles vous pouvez ensuite accéder rapidement et facilement. Les trois premiers emplacements mémoire peuvent être sélectionnés directement avec les touches de sélection directe 1 à 3.

#### Procédez comme suit pour mémoriser une station :

- > Réglez d'abord la station souhaitée.
- > Maintenez une des **touches de sélection directe 1 à 3** enfoncée jusqu'à ce que **Favori mémorisé** s'affiche à l'écran.



La station est ainsi mémorisée sur l'emplacement mémoire 1 à 3.

- > Pour mémoriser une station sur un emplacement mémoire 4 à 10, maintenez la touche **PRESET** enfoncée. Sélectionnez maintenant un emplacement mémoire 4 à 10 (1 à 3 sont également disponibles ici) et appuyez sur la touche **SELECT** pour mémoriser.

Exemple : mémoriser une station sur l'emplacement mémoire 9

- > Maintenez la touche **PRESET** enfoncée.

- > **Favori mémorisé** s'affiche à l'écran.
- > Appuyez sur les touches < ou > jusqu'à ce que **<1 (vide)>** s'affiche à l'écran.
- > Appuyez sur la touche **SELECT**. **Favori 9 mém.** s'affiche à l'écran.

### Diffusion des emplacements mémoire

- > Appuyez sur une des **touches de sélection directe 1 à 3** pour diffuser immédiatement la station mémorisée sur cet emplacement.  
Pour les emplacements mémoire 4 à 10, procédez comme suit :
- > Appuyez brièvement sur la touche **PRESET. Accès au progr.** s'affiche à l'écran.
- > Sélectionnez avec les touches < et > un emplacement mémoire 4 à 10 (1 à 3 peuvent également être sélectionnés ici) et appuyez sur la touche **SELECT** pour diffuser la station.

### 6.2.5 Informations sur la station

Certaines informations sur l'état de la station sont transmises par DAB. En appuyant plusieurs fois brièvement sur la touche **INFO**, vous pouvez parcourir ces informations ou les afficher.

### 6.2.6 Modifier le volume

L'option de menu **<Adaptation du volume>** permet de régler le taux de compression, qui compense les oscillations dynamiques et variations de volume afférentes.

- > Appuyez sur la touche **MENU** et sélectionnez l'entrée **<Adaptation du volume>**.
- > Appuyez sur la touche **SELECT**.
- > Sélectionnez avec le taux de compression :  
**DRC élevé** - Compression élevée  
**DRC bas** - Compression basse  
**DRC arrêt** - Compression désactivée.
- > Confirmez en appuyant sur la touche **SELECT**.

### 6.2.7 Suppression des stations inactives

Cette option de menu sert à supprimer de la liste de stations des stations anciennes qui ne peuvent plus être captées.

- > Appuyez sur la touche **MENU** et sélectionnez l'entrée **<Supprimer les stations inactives>**.
- > Appuyez sur la touche **SELECT**.

La requête **<Supprimer?>** s'affiche pour savoir si les stations inactives doivent être supprimées.

- > Sélectionnez l'entrée **<Oui>** et confirmez en appuyant sur la touche **SELECT**.

## 7 Radio FM

Pour ce faire, veuillez également tenir compte du point Amélioration de la réception de l'antenne de ce mode d'emploi.

- > Pour sélectionner le mode FM, appuyez sur la touche **MODE** jusqu'à ce que **FM** s'affiche à l'écran.

### 7.1 Réglage manuel des fréquences

- > Pour régler la fréquence de réception, appuyez sur les touches < ou >. À chaque pression sur les touches, la fréquence augmente ou baisse de 0,05 Mhz.

De cette manière, vous pouvez paramétrer une fréquence en particulier pour recevoir la station souhaitée. Si la fréquence est correctement paramétrée, la station paramétrée s'affiche avec son nom à l'écran si cette station diffuse des informations **RDS**.

### 7.2 Recherche automatique de stations

Outre la recherche manuelle d'une fréquence de réception, vous pouvez également rechercher automatiquement des stations. C'est là que les réglages que vous définissez dans **réglage de la recherche** prennent effet.

- > Maintenez une des touches < ou > enfoncée pour démarrer la recherche. Celle-ci se termine quand une station avec un signal suffisant est reçue.
- > Répétez la procédure pour rechercher une autre station.

### 7.3 Réglage de la recherche

- > Pour ce faire, sélectionnez dans le menu le point **<Réglage de la recherche>** et appuyez sur la touche **SELECT**.
- > Sélectionnez à présent si la recherche doit également saisir les stations dont le signal est faible (**Toutes les stations**) ou **Uniquement les grandes fréquences** et validez la sélection en appuyant sur la touche **SELECT**.

### 7.4 Utilisation des favoris

10 emplacements mémoire sont à votre disposition, sur lesquels vous pouvez mémoriser des stations FM au choix, auxquelles vous pouvez ensuite accéder rapidement et facilement. Les trois premiers emplacements mémoire peuvent être sélectionnés directement avec les touches de sélection directe 1 à 3.

#### Procédez comme suit pour mémoriser une station :

- > Réglez d'abord la station souhaitée.
- > Maintenez une des **touches de sélection directe 1 à 3** enfoncée jusqu'à ce que **Favori mémorisé** s'affiche à l'écran.



La station est ainsi mémorisée sur l'emplacement mémoire 1 à 3.

- > Pour mémoriser une station sur un emplacement mémoire 4 à 10, maintenez la touche **PRESET** enfoncée. Sélectionnez maintenant un emplacement mémoire 4 à 10 (1 à 3 sont également disponibles ici) et appuyez sur la touche **SELECT** pour mémoriser.

Exemple : mémoriser une station sur l'emplacement mémoire 9

- > Maintenez la touche **PRESET** enfoncée.
- > **Favori mémorisé** s'affiche à l'écran.
- > Appuyez sur les touches < ou > jusqu'à ce que <1 (vide)> s'affiche à l'écran.
- > Appuyez sur la touche **SELECT**. **Favori 9 mém.** s'affiche à l'écran.

### Diffusion des emplacements mémoire

- > Appuyez sur une des **touches de sélection directe 1 à 3** pour diffuser immédiatement la station mémorisée sur cet emplacement.  
Pour les emplacements mémoire 4 à 10, procédez comme suit :
- > Appuyez brièvement sur la touche **PRESET**. **Accès au progr.** s'affiche à l'écran.
- > Sélectionnez avec les touches < et > un emplacement mémoire 4 à 10 (1 à 3 peuvent également être sélectionnés ici) et appuyez sur la touche **SELECT** pour diffuser la station.

## 7.5 Réglages audio

Selon la qualité de réception, les stations peuvent être diffusées en mode mono ou stéréo (via le casque).

- > Ouvrez le menu et sélectionnez avec le bouton, la fonction <Réglages audio>.
- > Validez la sélection en appuyant sur la touche **SELECT**.
- > Sélectionnez avec l'option <Stéréo possible>, si les stations doivent être diffusées dans un son stéréo (selon la qualité de réception) ou <Uniquement mono>, si les stations doivent être diffusées uniquement dans un son mono.
- > Validez la sélection en appuyant sur la touche **SELECT**.



Si la qualité de réception est trop faible, la station est toujours diffusée dans un son mono.

## 8 Fonctions étendues

### 8.1 Fonction Snooze

Utilisez la fonction Snooze pour diffuser la radio pendant un temps déterminé. Une fois la durée définie écoulée, la Transita 115 s'éteint automatiquement.

- > Ouvrez le menu et sélectionnez <Sleep>. Avec les touches < ou >, vous pouvez sélectionner le délai après lequel la radio doit s'éteindre. Les réglages Off, 15, 30, 45, 60 et 90 minutes sont à disposition. Appuyez sur la touche **SELECT** pour valider.

Autre méthode :

- > Appuyez plusieurs fois sur la touche **SNOOZE/SLEEP** jusqu'à l'affichage à l'écran du délai souhaité.

## 8.2 Réveil

La Transita 115 est équipée de deux réveils programmables que vous pouvez configurer et activer à l'aide des touches réveil de l'appareil. Le réveil 1 est configuré en exemple dans le paragraphe suivant.

### 8.2.1 Réglage du réveil

- > Appuyez pendant le fonctionnement sur la touche **Réveil 1**. La mention **<Réglage Réveil 1>** s'affiche. Pour démarrer la configuration du réveil 1, appuyez sur la touche **SELECT**.
- > **Heure de démarrage**  
L'heure de démarrage est saisie en premier avec les touches **</>**. Appuyez sur la touche **SELECT**, pour passer à la valeur suivante.
- > **Durée**  
Indiquez ici la durée du réveil avec les touches **</>**. Vous avez le choix entre les durées de réveil suivantes : 15, 30, 45, 60 ou 90 minutes. Appuyez sur **SELECT** pour accéder au réglage suivant.
- > **Source**  
La source détermine si le son de l'alarme provient d'une station DAB+, d'une station FM ou de la fonction snooze. Si vous avez sélectionné DAB ou FM comme source, vous pouvez définir ensuite la station.
- > **Sélectionner la station**  
Si vous avez sélectionné **DAB** ou **FM** à l'étape précédente, vous pouvez maintenant sélectionner une station :  
**Dernière écoute** - Diffuse la dernière station écoutée ou sélectionnez avec les touches **</>** une station parmi vos favorites. Appuyez ensuite sur la touche **SELECT**.
- > **Répétition**  
Vous pouvez définir ici si le réveil doit être actif **une seule fois, tous les jours** (du lundi au dimanche), le **week-end** (samedi et dimanche) ou les **jours ouvrables** (du lundi au vendredi). Appuyez ensuite sur la touche **SELECT**.
- > **Volume**  
Vous pouvez ici régler avec les touches **</>** le volume, avec lequel l'alarme doit être diffusé. Appuyez sur **SELECT** pour parvenir au réglage suivant.
- > **Activer le réveil**  
Maintenant que toutes les valeurs sont configurées, vous pouvez activer le réveil. Une fois qu'il est actif, l'alarme se déclenchera conformément aux conditions paramétrées. Sélectionnez avec les touches **</>** **Réveil On** et appuyez sur la touche **SELECT**. **Réveil enregistré** s'affiche à l'écran. Le pictogramme d'une cloche s'affiche ensuite avec un 1 en mode normal. Cela indique que le réveil 1 est actif.



Le réveil 2 est configuré de la même manière. Appuyez pour démarrer sur la touche Réveil 2.

## 8.2.2 Pendant l'alarme

- > Pour éteindre le réveil pendant l'alarme, appuyez sur le bouton **Volume**/.

### 8.2.2.1 Fonction Snooze

La fonction de rappel d'alarme (snooze) permet d'arrêter brièvement le son du réveil et de le faire retentir à nouveau après une durée définie jusqu'à ce que le réveil s'éteigne ou que la durée du réveil soit écoulée.

- > Appuyez pendant l'alarme sur la touche **SNOOZE/SLEEP**. La durée du rappel d'alarme augmente à chaque pression sur la touche.



La durée du rappel d'alarme dépend de la durée d'alarme choisie. Si vous avez sélectionné une durée d'alarme de 15 minutes, vous pouvez sélectionner un rappel d'alarme d'une durée de 5 à 10 minutes seulement.

## 8.2.3 Activation et désactivation du réveil

- > Maintenez la touche **Réveil 1** ou **Réveil 2** brièvement enfoncée, jusqu'à l'affichage à l'écran du pictogramme d'une cloche (Réveil On) ou sa disparition (Réveil off).

Autre méthode :

- > En mode veille, appuyez sur la touche **Réveil 1** ou **Réveil 2** plusieurs fois pour basculer entre les différentes combinaisons possibles pour le Réveil 1 et Réveil 2. Appuyez ensuite sur la touche **SELECT**.

## 8.3 Heure

Dans le **menu > Heure**, vous pouvez entreprendre différents réglages sur l'heure et la date ainsi que les formats d'affichage.

### Manuel

- > Sélectionnez **<Réglage heure/date>** pour régler manuellement l'heure et la date si vous ne souhaitez pas un réglage automatique par DAB ou FM. Avec les touches **<** et **>**, vous pouvez modifier la valeur actuelle (clignote). En appuyant sur la touche **SELECT**, vous enregistrez la valeur réglée et passez à la saisie de la valeur suivante. Procédez de cette manière d'abord pour l'heure puis pour la date.

### Automatique

- > Sélectionnez **<Actualisation de l'heure>** pour définir depuis quelle source l'heure/la date doivent être automatiquement actualisées. Au choix :
  - **Tout actualiser**: l'heure et la date sont automatiquement réglées (FM/DAB)
  - **Actualisation DAB**: l'heure et la date sont réglées automatiquement uniquement via DAB
  - **Actualisation FM**: l'heure et la date sont réglées automatiquement uniquement via FM
  - **Aucune actualisation**: l'heure et la date doivent être réglées manuellement.

- > Dans **<Réglage 12/24 h>**, vous pouvez définir le format d'affichage de l'heure.
- > Dans **<Réglage format de la date>**, vous pouvez définir le format d'affichage de la date. Vous avez le choix entre : JJ-MM-AAAA et MM-JJ-AAAA (M = mois, J = jour, A = année).

## 8.4 Éclairage

Dans le **menu > Luminosité**, vous pouvez modifier la luminosité de l'écran en marche et en veille. Pour les deux modes, vous avez le choix entre Élevée, Moyenne et Basse. Option OFF supplémentaire en veille. Validez la sélection en appuyant sur la touche **SELECT**.

## 8.5 Langue

Dans le **menu > Langue**, vous pouvez modifier la langue du système. Vous avez le choix entre français, anglais, allemand et italien. Validez la sélection en appuyant sur la touche **SELECT**.

## 8.6 Réglage d'usine

Sélectionnez le **menu > Réglage d'usine** pour réinitialiser la Transita 115 dans son état de livraison. La réinitialisation supprime tous les réglages et modifications que vous avez effectués !

## 8.7 Version logicielle

Dans le **menu > Version logicielle**, la version actuellement installée du logiciel est affichée.

# 9 Nettoyage de l'appareil

### Risque d'électrocution !

Afin d'éviter le risque de décharge électrique, vous ne devez pas nettoyer l'appareil avec un chiffon humide, ni sous l'eau courante. Retirez le bloc d'alimentation avant le nettoyage.

### ATTENTION !

Vous ne devez pas utiliser de tampons à récurer, de poudre à récurer et de dissolvants tels que de l'alcool ou de l'essence.

- > Nettoyez le boîtier avec un chiffon souple imbibé d'eau.

# 10 Directives et indications

Par la présente, TechniSat déclare que l'installation radioélectrique Nordmende Transita 115 est conforme à la directive 2014/53/UE. Le texte intégral de la déclaration de conformité européenne est disponible à l'adresse suivante :

<http://konf.tsat.de/?ID=11969>

La qualité de ce produit est contrôlée et garantie pendant la période de garantie légale de 24 mois à compter de la date d'achat. Veuillez conserver la facture comme preuve d'achat. Veuillez vous adresser au revendeur du produit pour toute demande relevant de la garantie.

Votre appareil porte la marque CE et répond à toutes les normes européennes requises.  
Sous réserve de modifications et d'erreurs typographiques. Mise à jour 07/18  
Toutes copies et reproductions sont soumises à l'autorisation de l'éditeur.  
TechniSat et Transita 115 sont des marques déposées de la société

TechniSat Digital GmbH  
TechniPark  
Julius-Saxler-Strasse 3  
54550 Daun/Eifel, Allemagne  
[www.technisat.de](http://www.technisat.de)

NORDMENDE est une marque de la société Technicolor ou des entreprises associées, utilisée sous licence par TechniSat Digital GmbH.  
[www.nordmende-ce.de](http://www.nordmende-ce.de)

Notre assistance technique téléphonique est joignable pour toute question et complément d'informations, ou en cas de problème avec l'appareil :  
du lundi au vendredi de 8h à 20h au  
+49 (0) 65 92 71 21 500.

Dans le cas d'un éventuel retour de l'appareil, veuillez expédier votre colis uniquement à l'adresse suivante :  
TechniSat Digital GmbH  
Service-Center  
Nordstr. 4a  
39418 Stassfurt, Allemagne

## 11 Aide pour la recherche d'erreurs

Symptôme	Cause possible/résolution
Pas de signal DAB reçu.	Vérifier si la réception DAB est possible dans la région. Orienter à nouveau l'antenne intérieure. Essayer de recevoir d'autres stations.
Le son est faible ou de mauvaise qualité.	D'autres appareils, p. ex. un téléviseur, gênent la réception. Éloigner l'appareil de ces appareils.
	L'antenne n'est pas orientée. Tourner l'antenne pour améliorer la réception.
Impossible de mettre l'appareil en marche.	Brancher le bloc d'alimentation à la radio.
Absence de son.	Montez le volume. Débrancher la prise casque de l'appareil pour écouter la musique via le haut-parleur. Le cas échéant, une mauvaise source est choisie.



On entend un grésillement.	Un téléphone portable ou un autre appareil émet des interférences avec ses ondes radio à proximité de l'appareil. Retirer le téléphone portable ou l'appareil des environs de l'appareil.
D'autres anomalies de fonctionnement, des bruits forts ou un défaut d'affichage apparaissent.	Les éléments électroniques de l'appareil sont endommagés. Débrancher la fiche secteur. Laisser l'appareil débranché de la source de courant pendant env. 10 secondes. Rebrancher l'appareil.
L'écran ne s'allume pas.	Éteindre l'appareil. Retirer la prise secteur, la rebrancher et remettre en marche l'appareil. Vérifier le réglage de la luminosité de l'écran.

## 12 Données techniques

Alimentation électrique de l'appareil	DC 6V , 500 mA
Consommation électrique	En marche : 3 W (max) En veille : < 1 W
Fréquences de réception	Bande III DAB 174.928-239.200 MHz FM 87.50 - 108.00 MHz
Haut-parleur	1 X 3 W RMS
Dimensions	188 mm (l) x 126 mm (P) x 64 mm (H)
Poids	460 g

FR

IT

NL

PL

CE

31072018ORV1

**NORDMENDE**



RADIOSVEGLIA

# ISTRUZIONI

# PER L'USO

Nordmende Transita 115

FR

IT

NL

PL

# NORDMENDE

# 1 Introduzione

**Gentile cliente,**

grazie per aver scelto Nordmende Transita 115.

Le presenti istruzioni per l'uso permettono all'utente di conoscere e di utilizzare al meglio le numerose funzioni della sua nuova radio digitale.

Abbiamo cercato di rendere le istruzioni operative quanto più comprensibili e concise possibile. Le funzioni dell'apparecchio possono essere ampliate costantemente mediante aggiornamenti software. È quindi possibile che vengano aggiunti alcuni passaggi nei comandi o alcune funzioni non illustrati in queste istruzioni per l'uso, oppure che vengano modificate delle funzioni già presenti. Per questo motivo suggeriamo all'utente di visitare periodicamente il sito web di Nordmende [www.nordmende-ce.de](http://www.nordmende-ce.de) per scaricare l'ultima versione delle istruzioni.

Vi auguriamo buon divertimento con la Nordmende Transita 115!

## **1.1 Uso conforme alle disposizioni**

L'apparecchio è sviluppato per la ricezione di trasmissioni radio FM/DAB/DAB+ e può riprodurre musica tramite Bluetooth. L'apparecchio è progettato per un uso privato e non è adatto all'utilizzo a fini commerciali.

## **1.2 A chi si rivolgono le presenti istruzioni per l'uso**

Le istruzioni per l'uso si rivolgono a tutti coloro che

- montano,
- utilizzano,
- puliscono o
- smaltiscono il dispositivo.

## **1.3 Caratteristiche grafiche di queste istruzioni per l'uso**

Diversi elementi di queste istruzioni per l'uso presentano determinate caratteristiche grafiche. L'utente può così riconoscere facilmente se si tratta di un testo normale,

- di elenchi numerati o
- > di procedimenti.

I tasti da premere e le visualizzazioni del display vengono riportati in **grassetto**.

## Indice

<b>1</b>	<b>Introduzione .....</b>	<b>28</b>
1.1	Uso conforme alle disposizioni .....	28
1.2	A chi si rivolgono le presenti istruzioni per l'uso .....	28
1.3	Caratteristiche grafiche di queste istruzioni per l'uso .....	28
<b>2</b>	<b>Immagini .....</b>	<b>31</b>
2.1	Lato anteriore .....	31
2.2	Lato superiore .....	32
2.3	Lato posteriore .....	32
2.4	Vista laterale .....	33
<b>3</b>	<b>Sicurezza dell'apparecchio .....</b>	<b>33</b>
3.1	Posizionamento dell'apparecchio .....	34
3.2	Note per lo smaltimento .....	35
3.3	Smaltire l'apparecchio .....	36
3.4	Descrizione dell'apparecchio .....	37
3.5	Entità della fornitura .....	37
3.6	Proprietà dell'apparecchio .....	37
3.7	Collegare alla rete elettrica .....	37
<b>4</b>	<b>Preparare l'apparecchio per il funzionamento .....</b>	<b>38</b>
4.1	Migliorare la ricezione dell'antenna .....	38
4.2	Collegare l'alimentatore .....	38
<b>5</b>	<b>Funzionamento di base .....</b>	<b>39</b>
5.1	Accensione/spengimento dell'apparecchio .....	39
5.2	Navigare nel menu .....	39
5.3	Cambiare la modalità DAB+/FM .....	39
5.4	Modificare il volume .....	39
5.5	Utilizzare le cuffie .....	39
<b>6</b>	<b>Radio DAB/DAB+ .....</b>	<b>40</b>
6.1	Cos'è DAB .....	40
6.2	Modalità DAB/DAB+ .....	40
6.2.1	Cercare emittente (automatico) .....	40
6.2.2	Verificare l'intensità della ricezione .....	41
6.2.3	Riprodurre emittenti .....	41
6.2.4	Utilizzare i Preferiti .....	41
6.2.5	Informazioni sulla stazione .....	42
6.2.6	Adattamento del volume .....	42
6.2.7	Cancellazione emittenti non attive .....	42
<b>7</b>	<b>Radio FM .....</b>	<b>43</b>
7.1	Impostazione manuale e mirata della frequenza .....	43
7.2	Ricerca automatica di emittenti .....	43
7.3	Impostazione di ricerca automatica .....	43
7.4	Utilizzare i Preferiti .....	43
7.5	Impostazioni audio .....	44

FR

IT

NL

PL

<b>8</b>	<b>Funzioni avanzate .....</b>	<b>44</b>
8.1	Funzione snooze.....	44
8.2	Sveglia .....	45
8.2.1	Configurazione della sveglia .....	45
8.2.2	Durante la suoneria.....	46
8.2.2.1	Funzione snooze .....	46
8.2.3	Accendere e spegnere la sveglia.....	46
8.3	Ora .....	46
8.4	Luminosità.....	47
8.5	Lingua .....	47
8.6	Impostazioni predefinite.....	47
8.7	Versione SW .....	47
<b>9</b>	<b>Pulire l'apparecchio .....</b>	<b>47</b>
<b>10</b>	<b>Disposizioni e avvertenze.....</b>	<b>47</b>
<b>11</b>	<b>Ricerca guasti.....</b>	<b>48</b>
<b>12</b>	<b>Dati tecnici.....</b>	<b>49</b>

## 2 Immagini

### 2.1 Lato anteriore

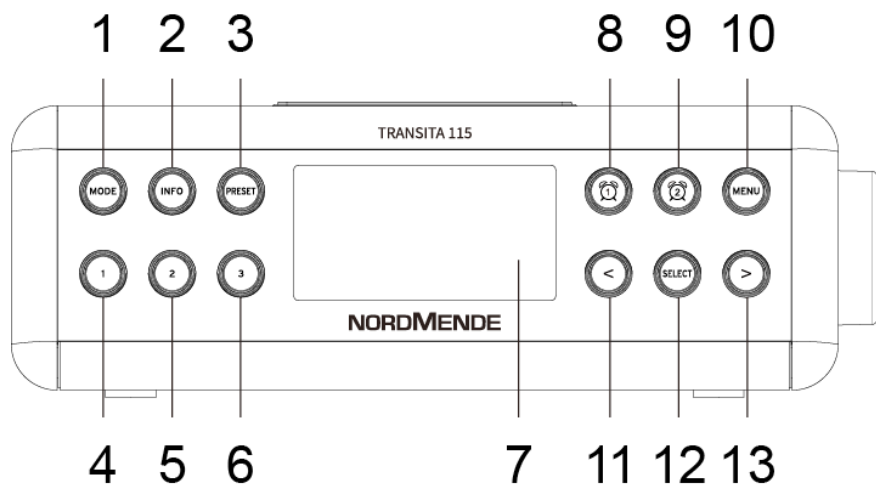

- 1 MODE (passaggio DAB+/FM)
- 2 INFO
- 3 PRESET (Memoria dei preferiti)
- 4 Tasto di scelta rapida 1
- 5 Tasto di scelta rapida 2
- 6 Tasto di scelta rapida 3
- 7 Display
- 8 Sveglia 1
- 9 Sveglia 2
- 10 MENU (apertura del menu principale)
- 11 Tasto < (Selezione nel menu)
- 12 SELECT (Selezione di una voce di menu, Confermare)
- 13 Tasto > (Selezione nel menu)

## 2.2 Lato superiore

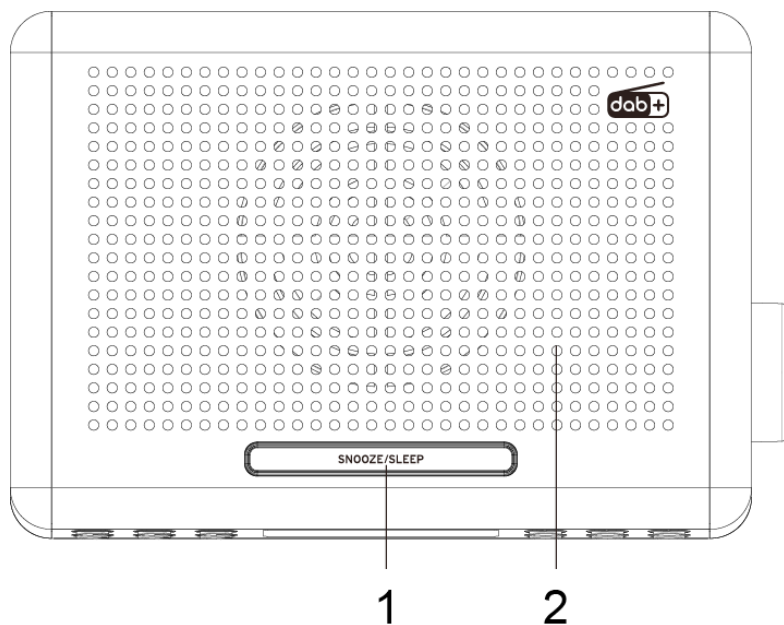

- 1 Tasto SNOOZE/SLEEP (Attivazione della funzione snooze o dello sleep timer)
- 2 Altoparlanti

## 2.3 Lato posteriore

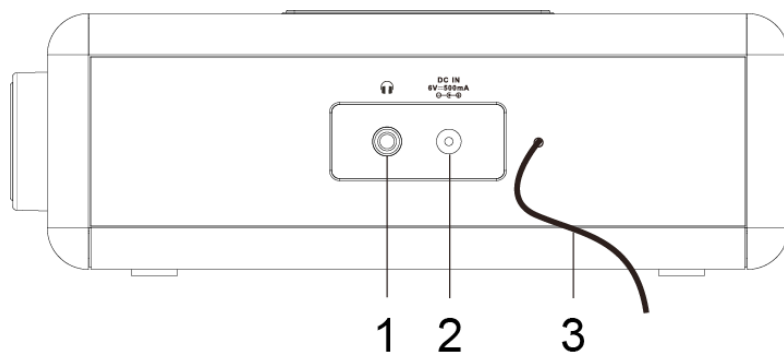

- 1 Collegamento cuffie
- 2 Presa alimentatore
- 3 Antenna a filo



## 2.4 Vista laterale

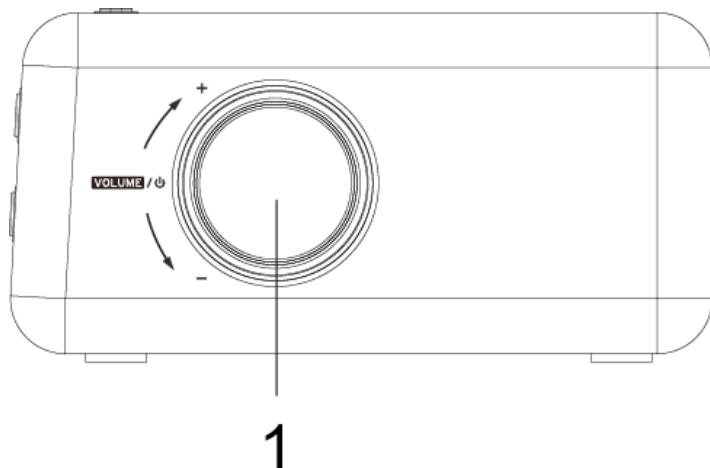

1 Volume +/- /Standby on

## 3 Sicurezza dell'apparecchio

Leggere attentamente tutte le indicazioni di sicurezza e conservarle per eventuali consultazioni successive. Seguire sempre tutte le avvertenze e le indicazioni riportate in queste istruzioni per l'uso e sul lato posteriore dell'apparecchio.



### Avvertenze di sicurezza

#### Utilizzare con cautela l'adattatore di rete!

- L'alimentatore può essere collegato solo con la tensione di rete indicata sull'alimentatore. Non provare mai ad azionare l'apparecchio con una tensione diversa.
- Utilizzare solo l'alimentatore fornito in dotazione.
- L'alimentatore può essere collegato solo dopo aver terminato correttamente l'installazione.
- Se l'alimentatore dell'apparecchio è difettoso o se l'apparecchio presenta altri danni, non è consentito metterlo in funzione.
- Nell'estrarre il cavo di rete dalla presa, tirare la spina e non il cavo.
- Per evitare il pericolo di incendio e di scossa elettrica non esporre l'apparecchio né alla pioggia né ad altra umidità.

FR

IT

NL

PL

- Non mettere in funzione l'apparecchio in prossimità di vasche, piscine o spruzzi d'acqua.
- Non collocare sull'apparecchio recipienti contenenti liquidi, come ad es. vasi di fiori. Potrebbero cadere e il liquido che ne fuoriesce potrebbe provocare importanti danni o il rischio di una scossa elettrica.
- Nel caso in cui dovessero penetrare nell'apparecchio corpi estranei o liquidi, estrarre subito l'alimentatore dalla presa. Rivolgersi a personale specializzato e qualificato e richiedere un controllo prima di mettere nuovamente in funzione l'apparecchio. In caso contrario, sussiste il pericolo di scossa elettrica.
- Non aprire l'alloggiamento. In caso contrario, sussiste il pericolo di scossa elettrica.
- Non provare mai a riparare da soli un apparecchio difettoso. Rivolgersi sempre a uno dei nostri centri di assistenza clienti.
- Non aprire mai l'apparecchio - l'operazione di apertura è consentita solo al tecnico.
- Corpi estranei, come ad es. spilli, monete, ecc., non devono cadere all'interno dell'apparecchio.
- Non toccare i contatti di collegamento sul lato posteriore dell'apparecchio con oggetti metallici o con le dita. Ne possono derivare dei cortocircuiti.
- Sull'apparecchio non è consentito collocare fonti di incendio, come ad es. candele accese.
- Non permettere mai ai bambini di utilizzare questo apparecchio in assenza di supervisione.
- Affidare sempre i lavori di manutenzione a tecnici qualificati. Non seguendo questa indicazione, si compromette la propria sicurezza e quella degli altri.
- L'apparecchio resta collegato alla rete elettrica anche in stato spento/standby. Tirare l'alimentatore dalla presa se l'apparecchio non verrà utilizzato per un periodo di tempo prolungato. Tirare solo dalla spina.
- Non ascoltare la radio a volume elevato, può causare danni permanenti all'udito.

### **3.1 Posizionamento dell'apparecchio**

- Posizionare l'apparecchio su una superficie solida, sicura e orizzontale. Provvedere ad una buona ventilazione.
- Non posizionare l'apparecchio su superfici morbide, come tappeti, coperte o in prossimità di tende e tappezzerie. Le aperture di ventilazione non possono essere coperte. La circolazione di aria necessaria può risultarne interrotta. Ciò potrebbe causare un incendio dell'apparecchio.
- L'apparecchio non deve essere coperto con tende, coperte o giornali.
- Non collocare l'apparecchio nei pressi di fonti di calore come ad es. caloriferi. Evitare l'irradiazione diretta del sole e i luoghi in cui vi è un eccesso di polvere.

- Non è consentita la collocazione in stanze con un'elevata umidità dell'aria, ad es. in una cucina o una sauna, poiché l'acqua di condensa può danneggiare l'apparecchio. L'apparecchio è pensato per l'uso in un ambiente asciutto e in un clima mite e non deve essere esposto al gocciolamento o agli schizzi di acqua.
- È consentito azionare l'apparecchio solo in posizione orizzontale.
- Non collocare oggetti pesanti sull'apparecchio.
- Se l'apparecchio viene spostato da un ambiente freddo ad uno caldo, all'interno dell'apparecchio si può formare della condensa. In questo caso attendere circa un'ora prima di metterlo in funzione.
- Installare il cavo in modo che nessuno possa inciampare.
- La presa deve essere più vicina possibile all'apparecchio.
- Per il collegamento alla rete, inserire interamente la spina nella presa.
- Utilizzare un collegamento di rete idoneo, facilmente accessibile ed evitare l'uso di prese multiple!
- Non afferrare l'alimentatore o la spina con le mani umide, pericolo di scossa elettrica!
- In caso di anomalie o di formazione di rumori e odori nell'alloggiamento, tirare immediatamente la spina dalla presa!
- Estrarre la spina prima dello scoppio di un temporale.
- Estrarre la spina in caso di mancato utilizzo dell'apparecchio per un periodo prolungato, ad es. prima di partire per un lungo viaggio.
- Un volume troppo alto, in particolare in cuffia, può causare danni all'udito.
- Non posizionare l'apparecchio nei pressi di apparecchi che creano forti campi magnetici (per es. motori, altoparlanti, trasformatori).
- Non lasciare l'apparecchio in un'auto chiusa e parcheggiata in pieno sole, l'alloggiamento potrebbe altrimenti deformarsi.

### 3.2 Note per lo smaltimento

#### **Pericolo di soffocamento!**

Non lasciare ai bambini l'imballaggio e i suoi componenti.

Pericolo di soffocamento dovuto a pellicole e altri materiali d'imballaggio.

### 3.3 Smaltire l'apparecchio

L'imballaggio dell'apparecchio è composto esclusivamente da materiali riciclabili. Si prega di consegnarli al sistema di raccolta differenziata "Sistema duale" correttamente classificati.



I vecchi apparecchi non sono rifiuti privi di valore. Smaltendo in modo ecologico è possibile recuperare delle materie prime preziose. Informarsi presso la propria amministrazione comunale sulla possibilità di smaltimento ecologico e conforme dell'apparecchio.



Al termine del ciclo di vita questo prodotto non può essere smaltito con i normali rifiuti domestici, ma deve essere consegnato ad un punto di raccolta per il riciclo di apparecchi elettrici ed elettronici. Il simbolo sul prodotto, sulle istruzioni per l'uso o sull'imballaggio ne indica le forme di smaltimento. I materiali sono riciclabili conformemente alla loro marcatura. Con il riciclaggio, il recupero dei materiali o altre forme di sfruttamento di vecchi apparecchi si fornisce un importante contributo alla protezione ambientale.

#### Smaltimento dell'imballaggio

Nel trasporto verso l'utente, il nuovo apparecchio è stato protetto con l'imballaggio. Tutti i materiali impiegati sono rispettosi dell'ambiente e riciclabili. Chiediamo cortesemente all'utente di collaborare e di smaltire l'imballaggio nel rispetto dell'ambiente. Informarsi sulle modalità di smaltimento attualmente utilizzate presso il rivenditore o gli enti comunali di smaltimento.



Pericolo di soffocamento! Non lasciare ai bambini l'imballaggio e i suoi componenti. Pericolo di soffocamento dovuto a pellicole e altri materiali di imballaggio.

## Smaltimento dell'apparecchio

I vecchi apparecchi non sono rifiuti privi di valore. Uno smaltimento rispettoso dell'ambiente consente di riutilizzare materie prime preziose. Informarsi presso la propria amministrazione comunale sulle possibilità di smaltimento ecologico e conforme dell'apparecchio.



Il presente apparecchio è contrassegnato in conformità alla direttiva 2012/19/UE sulle apparecchiature elettriche ed elettroniche (RAEE).



Al termine del ciclo di vita questo prodotto non può essere smaltito con i normali rifiuti domestici, ma deve essere consegnato ad un centro di raccolta per il riciclaggio di apparecchi elettrici ed elettronici. Il simbolo sul prodotto, sulle istruzioni per l'uso o sulla confezione ne indica le modalità di smaltimento. I materiali sono riciclabili conformemente alla marcatura. Con il riciclo, il riutilizzo dei materiali o con altre forme di riutilizzo dei vecchi apparecchi, l'utente dà un importante contributo alla protezione ambientale.

## 3.4 Descrizione dell'apparecchio

### 3.5 Entità della fornitura

Assicurarsi che siano presenti tutti i componenti e gli accessori riportati di seguito:

- apparecchio radio DAB-FM,
- alimentatore,
- istruzioni per l'uso.

### 3.6 Proprietà dell'apparecchio

- Con la radio DAB digitale è disponibile un nuovo formato digitale che consente di ascoltare un suono cristallino in qualità CD.
- La radio riceve sulle frequenze FM 87,5–108 MHz (analogico) e DAB/DAB+ 174–240 MHz (digitale).
- È possibile salvare 10 emittenti sugli slot di canali preferiti nelle modalità DAB e FM.
- 3 tasti di scelta rapida.
- radiosveglia con 2 sveglie programmabili.
- collegamento cuffie.
- funzione sleep timer.

### 3.7 Collegare alla rete elettrica

- > Inserire l'alimentatore in una presa (osservare bene la tensione di rete indicata) e collegare l'altra estremità del cavo alla presa di collegamento di rete contrassegnata con **DC-IN**.

FR

IT

NL

PL

- > Prima di collegarlo alla presa fissa, accertarsi che la tensione d'esercizio dell'apparecchio sia conforme alla tensione di rete locale.

#### **Avvertenza:**

il calore che viene a crearsi durante il funzionamento deve essere scaricato con una circolazione d'aria sufficiente. L'apparecchio non deve pertanto venire coperto o riposto in un armadio chiuso. Provvedere ad uno spazio libero di almeno 10 cm intorno all'apparecchio.

## **4 Preparare l'apparecchio per il funzionamento**

### **4.1 Migliorare la ricezione dell'antenna**

Il numero e la qualità delle emittenti ricevute dipendono dalle condizioni di ricezione nel luogo d'installazione. Con l'antenna a filo DAB/FM è possibile ottenere una ricezione eccellente. L'antenna deve essere orientata in tutta la sua lunghezza verso il punto di ricezione più conveniente.

- > Estrarre ed allungare l'antenna a filo.



Spesso è importante orientare con precisione l'antenna a filo, in particolare nelle aree marginali di ricezione DAB+. Sul sito Internet [www.dabplus.de](http://www.dabplus.de) è possibile ad esempio trovare velocemente la posizione del ripetitore più vicino.



Avviare la prima ricerca accanto a una finestra in direzione del ripetitore.



È possibile che il cattivo tempo limiti la corretta ricezione DAB+.



Non toccare l'antenna a filo durante la riproduzione di una trasmissione o durante una ricerca automatica. Il contatto potrebbe compromettere la ricezione e la riproduzione audio.

### **4.2 Collegare l'alimentatore**

Collegare l'apparecchio con l'alimentatore alla rete elettrica (punto 3.7) e accendere **la radio come descritto al punto 5.1**. Dopo la realizzazione del collegamento elettrico e l'accensione dell'apparecchio, sul display compare **Nordmende**. A quel punto si tenta di ricevere data e ora. L'operazione può richiedere un certo lasso di tempo.



In caso di mancato utilizzo estrarre l'alimentatore dalla presa.



Estrarre l'alimentatore prima dello scoppio di un temporale.



Estrarre l'alimentatore in caso di mancato utilizzo dell'apparecchio per un periodo prolungato, ad es. prima di partire per un lungo viaggio.

# 5 Funzionamento di base

## 5.1 Accensione/spengimento dell'apparecchio

Per accendere Transita 115 premere il tasto **Volume**/.

La radio riproduce la modalità selezionata per ultima.

Per spegnerla premere nuovamente il tasto **Volume**/. Sul display vengono mostrate la data e l'ora (Standby).

## 5.2 Navigare nel menu

Per effettuare impostazioni avanzate o modificare quelle esistenti è generalmente necessario utilizzare il menu.

Per aprire il menu premere il tasto **MENU**. Per navigare nel menu utilizzare i tasti **< / >**. Per attivare/salvare una funzione o un'opzione premere il tasto **SELECT**. Per tornare indietro di un passaggio premere nuovamente il tasto **MENU**.

Attenzione: non tutte le opzioni sono disponibili in tutte le modalità.

Premere i tasti **>** a destra o **<** a sinistra per muovere la barra di contrassegno **<>** e per contrassegnare o cambiare le impostazioni, quindi premere **SELECT** per confermare/salvare la propria scelta o per proseguire. Le funzioni o le opzioni attualmente attive sono contrassegnate da un asterisco **\***.

Per abbandonare il menu senza effettuare selezioni, attendere brevemente o premere il tasto **MENU** più volte.

## 5.3 Cambiare la modalità DAB+/FM

- > Premere il tasto **MODE** per cambiare la modalità tra DAB+ e FM. Ogni volta che si preme il tasto, la modalità cambia.

## 5.4 Modificare il volume

- > Per modificare il volume ruotare il pulsante a rotazione. Ruotare il pulsante **Volume**/ verso destra per aumentare il volume e verso sinistra per ridurlo.

## 5.5 Utilizzare le cuffie

### Rischio di danni all'udito!

Non ascoltare la radio ad alto volume con le cuffie. Può causare danni permanenti all'udito. Prima dell'utilizzo delle cuffie regolare il volume dell'apparecchio al minimo. Se si collegano delle cuffie (non comprese nella fornitura) gli altoparlanti dell'apparecchio vengono disattivati.

- > Utilizzare solo cuffie con connettore jack stereo da 3,5 mm.
- > Inserire la spina delle cuffie nella **presa per le cuffie** che si trova sul lato posteriore della radio. La riproduzione del suono avviene esclusivamente attraverso le cuffie.

- > Se si desidera ascoltare nuovamente dagli altoparlanti, estrarre il connettore delle cuffie dalla presa dell'apparecchio.

## 6 Radio DAB/DAB+

### 6.1 Cos'è DAB

DAB è un nuovo formato digitale che consente di ascoltare suoni cristallini in qualità CD. In tal modo anche in auto o in treno si ha una buona ricezione senza rumori di fondo.

DAB Broadcast utilizza uno stream dati ad alta velocità nel canale radio. A differenza delle emittenti di radio analogiche tradizionali, con DAB vengono trasmesse più emittenti su una stessa frequenza. Questa tecnologia è detta ensemble o multiplex. Un ensemble è composto dalla stazione radio e da più componenti di servizio o servizi di dati che vengono inviati individualmente dalle stazioni radio.

Maggiori informazioni sono disponibili ad es. su [www.dabplus.de](http://www.dabplus.de) o [www.dabplus.ch](http://www.dabplus.ch).

### Compressione dei dati

La radio digitale trae vantaggio dagli effetti dell'udito umano. L'orecchio umano non percepisce i suoni che sono al di sotto di un determinato limite di volume. I dati che si trovano sotto la soglia di udibilità possono essere quindi filtrati. Ecco cosa lo rende possibile: in un flusso di dati digitale, per ogni unità di informazione viene memorizzato anche il volume relativo corrispondente di altre unità. Inoltre, ad un determinato limite, in un segnale sonoro le parti più silenziose vengono sovrapposte da quelle più alte. Tutte le informazioni sonore di un brano musicale che rientrano nella cosiddetta soglia di volume possono essere filtrate dal segnale trasmesso. Ne consegue una riduzione del flusso di dati in trasmissione, senza che per l'ascoltatore vi sia una differenza sonora percepibile (processo MUSICAM).

### Stream audio

Nella Digital Radio gli stream audio sono flussi continui di dati che contengono frame MPEG 1 Audio Layer 2 e che rappresentano quindi informazioni sonore. In tal modo è possibile trasmettere i normali canali e ascoltarli dal ricevitore. Il formato utilizzato nella Digital Radio è MUSICAM, che prevede due PAD conformi a MPEG per dati aggiuntivi. Viene indicato anche come servizio di dati PAD. La Digital Radio non è solo una radio con una qualità eccellente del suono, fornisce infatti anche informazioni aggiuntive. Queste possono riferirsi al canale attivo al momento (ad es. titolo, interprete) o esserne indipendenti (ad es. notizie, meteo, traffico, consigli). A tal fine osservare anche il punto Migliorare la ricezione dell'antenna in queste istruzioni per l'uso.

### 6.2 Modalità DAB/DAB+

- > Per selezionare la modalità DAB premere il tasto **MODE** fin quando sul display compare **DAB**. Alla prima accensione della radio viene eseguita automaticamente una ricerca completa delle stazioni DAB.

#### 6.2.1 Cercare emittente (automatico)

- > Per eseguire una nuova ricerca automatica aprire eventualmente il menu premendo il tasto **MENU**.



- > Selezionare la voce di menu **<Ricerca automatica completa>** e confermare la selezione premendo il tasto **SELECT**.

A quel punto si avvia la ricerca automatica attraverso tutti i transponder. Il progresso viene visualizzato sul display.

### 6.2.2 Verificare l'intensità della ricezione

- > Per verificare l'intensità della ricezione di un canale di trasmissione premere il tasto **INFO** fin quando sul display viene riprodotta la barra di ricezione:



Per verificare l'intensità della ricezione di un singolo transponder procedere come segue:

- > Premere il tasto **MENU** e selezionare la voce **<Impostazione manuale>**. Premere quindi il tasto **SELECT**.
- > Premendo i tasti **</>** selezionare un canale e premere il tasto **SELECT** per ottenere una visualizzazione dell'intensità di ricezione di questo canale.

### 6.2.3 Riprodurre emittenti

- > Per riprodurre un'emittente premere i tasti **< o >** fin quando sul display compare il nome dell'emittente. In alternativa premere il tasto **MENU**, selezionare **<Elenco delle emittenti>** e premere successivamente il tasto **SELECT**. Utilizzando nuovamente i tasti **< e >** si può selezionare un'emittente per avviarne quindi la riproduzione con il tasto **SELECT**.

### 6.2.4 Utilizzare i Preferiti

Sono disponibili 10 slot di memoria sui quali è possibile salvare qualsiasi emittente DAB, che si potrà successivamente aprire in modo facile e veloce. I primi tre slot di memoria sono selezionabili rapidamente mediante i tasti di scelta rapida 1 - 3.

**Per salvare un'emittente procedere in questo modo:**

- > Impostare prima di tutto l'emittente desiderata.
- > Tenere premuto uno dei **Tasti di scelta rapida 1 - 3** fin quando sul display compare **Preferito salvato**.



In tal modo l'emittente viene salvata nello slot di memoria dei preferiti 1 - 3.

- > Per salvare un'emittente negli slot di memoria 4 - 10 tenere premuto il tasto **PRESET**. Selezionare una memoria dei preferiti 4-10 (1 - 3 sono disponibili anche qui) e premere il tasto **SELECT** per salvare l'emittente.

Esempio: salvare l'emittente nello slot di memoria dei preferiti 9

- > Tenere premuto il tasto **PRESET**.

- > Sul display compare **Salvare Preferito**.
- > Premere i tasti **< o >** fin quando sul display compare **<1 (vuoto)>**.
- > Premere il tasto **SELECT**. Sul display compare **Preferito 9** salv.

### Riprodurre gli slot di memoria dei preferiti

- > Premere uno dei **tasti di scelta rapida 1 - 3** per riprodurre subito l'emittente salvata sul relativo tasto.  
Per gli slot di memoria 4 - 10 procedere come segue:
- > Premere brevemente il tasto **PRESET**. Sul display compare **Aprire progr.**
- > Con i tasti **< e >** selezionare uno slot di memoria 4 - 10 (gli slot 1 - 3 sono selezionabili anche qui) e premere brevemente il tasto **SELECT** per la riproduzione dell'emittente.

### 6.2.5 Informazioni sulla stazione

Mediante DAB vengono trasmesse alcune informazioni di status dell'emittente. Premendo brevemente più volte il tasto **INFO** è possibile scorrere o visualizzare queste informazioni.

### 6.2.6 Adattamento del volume

Con la voce del menu **<Adattamento del volume>** viene impostato il tasso di compressione, il quale compensa le oscillazioni dinamiche e quindi le variazioni di volume.

- > Premere il tasto **MENU** e selezionare la voce **<Adattamento del volume>**.
- > Premere il tasto **SELECT**.
- > Selezionare il tasso di compressione:
  - DRC alto** - Compressione elevata
  - DRC basso** - Compressione bassa
  - DRC off** - Compressione disattivata.
- > Confermare premendo il tasto **SELECT**.

### 6.2.7 Cancellazione emittenti non attive

Questa voce del menu consente di rimuovere dall'elenco le emittenti vecchie e non più ricevute.

- > Premere il tasto **MENU** e selezionare la voce **<Cancellazione emittenti non attive>**.
- > Premere il tasto **SELECT**.

Con **<Cancella?>** viene chiesto se si intendono cancellare davvero le emittenti non attive.

- > Selezionare la voce **<Sì>** e confermare premendo il tasto **SELECT**.

## 7 Radio FM

A tal fine osservare anche il punto Migliorare la ricezione dell'antenna di queste istruzioni per l'uso.

- > Per selezionare la modalità FM premere il tasto **MODE** fin quando sul display compare **FM**.

### 7.1 Impostazione manuale e mirata della frequenza

- > Per impostare la frequenza di ricezione premere i tasti < o >. Ad ogni pressione del tasto si aumenta o riduce la frequenza di 0,05 MHz.

In questo modo è possibile impostare una frequenza in modo mirato per ricevere l'emittente desiderata. Se la frequenza è impostata correttamente, sul display viene visualizzata l'emittente impostata con il nome, nel caso in cui questa invii informazioni **RDS**.

### 7.2 Ricerca automatica di emittenti

In alternativa all'impostazione manuale di una frequenza di ricezione è possibile effettuare una ricerca automatica delle emittenti. In tal modo vengono eseguite le impostazioni che l'utente ha stabilito nel menu alla voce **Impostazione di ricerca automatica**.

- > Tenere premuto uno dei tasti < o > per avviare la ricerca automatica. Questa termina quando è stata trovata un'emittente ricevibile con un'intensità sufficiente.
- > Ripetere la procedura per cercare un'altra emittente.

### 7.3 Impostazione di ricerca automatica

- > Selezionare nel menu la voce **<Impostazione di ricerca automatica>** e premere il tasto **SELECT**.
- > Selezionare se durante la ricerca automatica devono essere rilevate anche le emittenti deboli (**Tutte le emittenti**) o **Solo le emittenti forti** e confermare la selezione premendo il tasto **SELECT**.

### 7.4 Utilizzare i Preferiti

Sono disponibili 10 slot di memoria sui quali è possibile salvare qualsiasi emittente FM, che si potrà successivamente aprire in modo facile e veloce. I primi tre slot di memoria sono selezionabili rapidamente mediante i tasti di scelta rapida 1 - 3.

**Per salvare un'emittente procedere in questo modo:**

- > Impostare prima di tutto l'emittente desiderata.
- > Tenere premuto uno dei **Tasti di scelta rapida 1 - 3** fin quando sul display compare **Preferito salvato**.



In tal modo l'emittente viene salvata nello slot di memoria dei preferiti 1 - 3.

- > Per salvare un'emittente negli slot di memoria 4 - 10 tenere premuto il tasto **PRESET**. Selezionare una memoria dei preferiti 4-10 (1 - 3 sono disponibili anche qui) e premere il tasto **SELECT** per salvare l'emittente.

Esempio: salvare l'emittente nello slot di memoria dei preferiti 9

- > Tenere premuto il tasto **PRESET**.
- > Sul display compare **Salvare Preferito**.
- > Premere i tasti **< o >** fin quando sul display compare **<1 (vuoto)>**.
- > Premere il tasto **SELECT**. Sul display compare **Preferito 9** salv.

### Riprodurre gli slot di memoria dei preferiti

- > Premere uno dei **tasti di scelta rapida 1 - 3** per riprodurre subito l'emittente salvata sul relativo tasto.  
Per gli slot di memoria 4 - 10 procedere come segue:
- > Premere brevemente il tasto **PRESET**. Sul display compare **Aprire progr..**
- > Con i tasti **< e >** selezionare uno slot di memoria 4 - 10 (gli slot 1 - 3 sono selezionabili anche qui) e premere brevemente il tasto **SELECT** per la riproduzione dell'emittente.

## 7.5 Impostazioni audio

A seconda della qualità della ricezione è possibile riprodurre le emittenti in modalità stereo (dalle cuffie) o mono.

- > Aprire il menu e selezionare la funzione **<Impostazioni audio>**.
- > Confermare la selezione premendo il tasto **SELECT**.
- > Selezionare l'opzione **<Stereo possibile>** se le emittenti devono essere riprodotte in audio stereo (a seconda della qualità di ricezione) o **<Solo mono>** se le emittenti devono essere riprodotte solo con l'audio mono.
- > Confermare la selezione premendo il tasto **SELECT**.



Se la qualità della ricezione è troppo bassa, l'emittente verrà riprodotta sempre con audio mono.

## 8 Funzioni avanzate

### 8.1 Funzione snooze

Utilizzare la funzione snooze per riprodurre la radio per un determinato lasso di tempo. Allo scadere del tempo impostato, Transita 115 si spegne automaticamente.

- > Aprire il menu e selezionare **<Sleep>**. Con i tasti **< o >** l'utente può selezionare il tempo al termine del quale si spegnerà la radio. Sono disponibili le impostazioni Off, 15, 30, 45, 60 e 90 minuti. Per confermare, premere il tasto **SELECT**.

Alternativa:

- > Premere più volte il tasto **SNOOZE/SLEEP** fin quando sul display viene visualizzato l'intervallo di tempo desiderato.

## 8.2 Sveglia

Transita 115 è dotata di due memorie di sveglia che l'utente può configurare, accendere e spegnere con i tasti di sveglia presenti sull'apparecchio. Come esempio, nel paragrafo seguente viene configurata la sveglia 1.

### 8.2.1 Configurazione della sveglia

- > Quando è in funzione premere il tasto **Sveglia 1**. Compare l'avviso **<Config. sveglia 1>**. Per avviare la configurazione della sveglia 1 premere il tasto **SELECT**.
- > **Ora d'inizio**  
Innanzitutto viene inserita l'ora d'inizio con i tasti **</>**. Premere il tasto **SELECT** per saltare al valore successivo.
- > **Durata**  
Inserire qui la durata della sveglia con i tasti **</>**. L'utente può scegliere una sveglia di 15, 30, 45, 60 o 90 minuti. Premere **SELECT** per accedere alla selezione successiva.
- > **Fonte**  
La fonte determina quale sarà la suoneria: un'emittente DAB+, un'emittente FM o il summer. Se sono stati scelti DAB o FM come fonte, nel passaggio successivo è possibile stabilire l'emittente.
- > **Selezionare l'emittente**  
Se nel passo precedente sono stati selezionati **DAB** o **FM** come fonte, a questo punto si può selezionare un'emittente:  
**Ascoltato per ultimo** - riproduce l'emittente riprodotta per ultima oppure selezionare un'emittente dalla memoria dei preferiti con i tasti **</>**. Premere quindi il tasto **SELECT**.
- > **Ripetizione**  
Qui è possibile stabilire se la sveglia deve essere attiva solo **Una volta, Giornalmente** (lun. - dom.), nel **Weekend** (sab. e dom.) o nei **Giorni feriali** (lun. - ven.). Premere quindi il tasto **SELECT**.
- > **Volume**  
Con i tasti **</>** è possibile impostare qui il volume della suoneria. Premere **SELECT** per accedere alla selezione successiva.
- > **Attivare la sveglia**  
Dopo aver configurato tutti i valori è possibile attivare la sveglia. Solo se questa è attiva la suoneria potrà funzionare secondo le impostazioni. Con i tasti **</>** **selezionare** la sveglia e premere il tasto **SELECT**. Sul display compare **Sveglia salvata**. Successivamente, nella modalità normale compare il simbolo di una campana con un 1: significa che è attiva la sveglia 1.

FR

IT

NL

PL



La sveglia 2 viene configurata allo stesso modo. Per avviare premere il tasto sveglia 2.

### 8.2.2 Durante la suoneria

> Per spegnere la sveglia durante la suoneria, premere il pulsante **Volume**/.

#### 8.2.2.1 Funzione snooze

Con la funzione snooze si può spegnere temporalmente la suoneria della sveglia, che ricomincerà a suonare alla fine di un intervallo determinato, fin quando viene spenta la sveglia o fino al termine della durata prevista.

> Durante la suoneria selezionare il tasto **SNOOZE/SLEEP**. Ad ogni pressione aumenta l'intervallo snooze.



L'intervallo snooze dipende dalla durata selezionata della sveglia. Se è stata selezionata una sveglia di 15 minuti, come intervallo snooze è possibile scegliere solo 5 o 10 minuti.

### 8.2.3 Accendere e spegnere la sveglia

> Tenere brevemente premuto il tasto **Sveglia 1** o **Sveglia 2** fin quando compare (sveglia on) o scompare (sveglia off) il simbolo della campana.

Alternativa:

> In modalità standby premere più volte il tasto **Sveglia 1** o **Sveglia 2** per scorrere le diverse possibilità di combinazione della sveglia 1 e della sveglia 2. Premere quindi il tasto **SELECT**.

## 8.3 Ora

Su **Menu > Ora** è possibile eseguire diverse impostazioni dell'ora e della data oltre a modificare il formato di visualizzazione.

### Impostazione manuale

> Selezionare **<Impostare data/ora>** per impostare manualmente l'ora e la data, se non si desidera un'impostazione automatica mediante DAB o FM. Con i tasti **<** e **>** è possibile modificare il valore attuale (lampeggia). Premendo il tasto **SELECT** salvare il valore impostato e passare all'inserimento del valore successivo. Seguendo questi passaggi inserire una dopo l'altra l'ora e la data.

### Impostazione automatica

> Selezionare **<Aggiornamento dell'ora>** per stabilire la fonte di aggiornamento automatico dell'ora e della data. Si può scegliere fra:

- **Aggiornamento da DAB/FM:** data e ora vengono impostate automaticamente (DAB/FM)
- **Aggiornamento da DAB:** data e ora vengono impostate automaticamente solo tramite DAB
- **Aggiornamento da FM:** data e ora vengono aggiornate automaticamente solo tramite FM
- **Nessun aggiornamento:** data e ora verranno impostate manualmente.

- > Su **<Impostare 12/24 ore>** è possibile stabilire il formato di visualizzazione dell'ora.
- > Su **<Impost. formato data>** è possibile stabilire il formato della data. È possibile scegliere tra: GG-MM-AAAA e MM-GG-AAAA (M=mese, G=giorno, A=anno).

## 8.4 Luminosità

Su **Menu> Luminosità** è possibile personalizzare la luminosità del display durante il funzionamento e in modalità di standby. L'utente può scegliere tra alto, medio e basso. In più, in standby vi è l'opzione OFF. Confermare la selezione premendo il tasto **SELECT**.

## 8.5 Lingua

Su **Menu> Lingua** è possibile modificare la lingua di sistema. È possibile scegliere tra tedesco, inglese, francese e italiano. Confermare la selezione premendo il tasto **SELECT**.

## 8.6 Impostazioni predefinite

Selezionare **Menu> Impostazioni predefinite** per riportare Transita 115 allo stato di consegna. Il ripristino dell'impostazione di fabbrica comporta la cancellazione di tutte le modifiche e le impostazioni eseguite!

## 8.7 Versione SW

Su **Menu>Versione SW** viene visualizzata la versione del software attualmente installata.

# 9 Pulire l'apparecchio

### Scossa elettrica!

Al fine di evitare il rischio di scossa elettrica, non è consentito pulire l'apparecchio con un panno bagnato o sotto l'acqua corrente. Prima di procedere alla pulizia, estrarre l'alimentatore.

### ATTENZIONE!

Non utilizzare spugne abrasive, polveri abrasive e solventi come alcool o benzina.

- > Pulire l'alloggiamento con un panno morbido, inumidito con acqua.

# 10 Disposizioni e avvertenze

Con la presente TechniSat dichiara che il modello di impianto radio Nordmende Transita 115 è conforme alla direttiva 2014/53/UE. Il testo completo della dichiarazione di conformità UE è disponibile al seguente indirizzo Internet:

<http://konf.tsat.de/?ID=11969>

Questo prodotto è di qualità controllata e ha un periodo di garanzia di 24 mesi a decorrere dalla data di acquisto. Conservare lo scontrino come prova d'acquisto. Per avvalersi dei diritti di garanzia rivolgersi al rivenditore del prodotto.

FR

IT

NL

PL

L'apparecchio è provvisto del marchio CE e pertanto è conforme a tutte le norme UE applicabili.

Con riserva di modifiche ed errori di stampa. Edizione 07/18

La copia e la riproduzione sono consentite solo con il permesso dell'editore.

TechniSat e Transita 115 sono marchi registrati di

TechniSat Digital GmbH  
TechniPark  
Julius-Saxler-Straße 3  
D-54550 Daun/Eifel  
[www.technisat.de](http://www.technisat.de)

NORDMENDE è un marchio di Technicolor o di aziende collegate, utilizzato con licenza di TechniSat Digital GmbH.

[www.nordmende-ce.de](http://www.nordmende-ce.de)

Per domande e informazioni o in caso di problemi con l'apparecchio è disponibile la nostra linea tecnica diretta:

Lun. - ven. ore 8.00 - 20.00 al tel.:

06592/712 1500.

Qualora fosse necessario spedire l'apparecchio, utilizzare esclusivamente il seguente indirizzo:

TechniSat Digital GmbH  
Service-Center  
Nordstr. 4a  
39418 Staßfurt

## 11 Ricerca guasti

Sintomo	Possibile causa/rimedio
Non si riceve alcun segnale DAB.	Verificare se nella regione è possibile la ricezione DAB. Riorientare l'antenna a filo. Provare a ricevere altre emittenti.
Il suono è debole o di bassa qualità.	Altri apparecchi, ad es. televisori disturbano la ricezione. Posizionare l'apparecchio a una distanza maggiore da questi apparecchi.
	L'antenna non è ben posizionata. Spostare l'antenna a filo per migliorare la ricezione.
L'apparecchio non si accende.	Collegare l'alimentatore alla radio.
Non si sente alcun suono.	Alzare il volume. Estrarre il connettore delle cuffie dall'apparecchio se si desidera ascoltare dagli altoparlanti. È possibile che sia stata selezionata la fonte sbagliata.



Si sente un rumore di fondo.	In prossimità dell'apparecchio vi è un cellulare o un altro apparecchio che invia onde radio che interferiscono. Rimuovere il cellulare o l'apparecchio dalle vicinanze dell'apparecchio.
Si verificano altre anomalie nell'utilizzo, ci sono forti rumori o problemi nella visualizzazione del display.	I componenti elettrici dell'apparecchio presentano disturbi. Togliere la spina dalla corrente. Lasciare staccato l'apparecchio dalla fonte di corrente per ca. 10 secondi. Collegare nuovamente l'apparecchio.
Il display non si accende.	Spegnere l'apparecchio. Estrarre la presa, inserirla di nuovo, accendere l'apparecchio. Verificare le impostazioni di luminosità del display.

## 12 Dati tecnici

Alimentazione di corrente	DC 6 V , 500 mA
Consumo elettrico	Funzionamento: 3 W (max) Standby: < 1 W
Frequenze di ricezione	DAB Banda III 174.928-239.200 MHz FM 87.50 - 108.00 MHz
Altoparlanti	1 X 3 W RMS
Dimensioni	188 mm (larghezza) x 126 mm (profondità) x 64 mm (altezza)
Peso	460 g

CE

31072018ORV1

**NORDMENDE**



RADIOWEKKER

# GEBRUIKERS- HANDLEIDING

Nordmende Transita 115

FR  
IT  
NL  
PL

**NORDMENDE**

# 1 Voorwoord

## Geachte klant,

Van harte gefeliciteerd met uw keuze voor de Nordmende Transita 115.

Deze bedieningshandleiding is ontworpen om u te helpen de uitgebreide functies van uw van uw nieuwe digitale radio te leren kennen en optimaal te gebruiken.

Wij hebben de bedieningsinstructies zo begrijpelijk mogelijk geschreven en zo kort als mogelijk gehouden. De functionaliteit van uw apparaat kan continu door software-updates worden uitgebreid. Dientengevolge kunnen sommige bedieningsstappen of functies worden toegevoegd, die niet in deze bedieningshandleiding worden uitgelegd, dan wel de werking van reeds bestaande functies kan veranderen. Om deze reden moet u van tijd tot tijd de Nordmende website [www.nordmende-ce.de](http://www.nordmende-ce.de) bezoeken om de actuele bedieningshandleiding te kunnen downloaden.

We hopen dat u veel plezier beleeft aan uw Nordmende Transita 115!

### 1.1 Doelmatig gebruik

Het apparaat is ontworpen voor het ontvangen van FM/DAB/DAB+ radio-uitzendingen en kan bovendien muziek afspelen via Bluetooth. Het apparaat is ontworpen voor privégebruik en is niet geschikt voor commerciële doeleinden.

### 1.2 De doelgroep van deze bedieningshandleiding

De gebruikershandleiding is bedoeld voor iedereen die het apparaat

- installeert,
- bedient,
- reinigt of
- als afval verwijdert.

### 1.3 Opmaak van deze handleiding

Verschillende elementen van de bedieningshandleiding zijn voorzien van vaste ontwerpkenmerken. aankoopdatum. Zo kunt u gemakkelijk bepalen of het om normale tekst,

- opsommingen of
- > actiestappen gaat.

Toetsen die moeten worden ingedrukt en het display worden **vetgedrukt** weergegeven.

## Inhoudsopgave

<b>1</b>	<b>Voorwoord .....</b>	<b>52</b>
1.1	Beoogd gebruik .....	52
1.2	De doelgroep van deze bedieningshandleiding .....	52
1.3	Opmaak van deze handleiding.....	52
<b>2</b>	<b>Afbeeldingen.....</b>	<b>55</b>
2.1	Voorkant.....	55
2.2	Bovenzijde .....	56
2.3	Achterkant .....	56
2.4	Zijaanzicht .....	57
<b>3</b>	<b>Veiligheid van het apparaat.....</b>	<b>57</b>
3.1	Plaatsen van het apparaat.....	58
3.2	Informatie over de verwijdering .....	59
3.3	Apparaat als afval verwijderen .....	60
3.4	Beschrijving van het apparaat .....	61
3.5	Leveringspakket.....	61
3.6	Kenmerken van het apparaat .....	61
3.7	Op het lichtnet aansluiten .....	61
<b>4</b>	<b>Apparaat gereed maken voor gebruik.....</b>	<b>62</b>
4.1	Antenne-ontvangst verbeteren.....	62
4.2	Voedingsadapter aansluiten .....	62
<b>5</b>	<b>Basisbediening .....</b>	<b>63</b>
5.1	Apparaat aan-/uitzetten.....	63
5.2	Navigeren in het menu .....	63
5.3	Wijzig de bedieningsmodus DAB+/FM .....	63
5.4	Volume veranderen.....	63
5.5	Koptelefoon gebruiken .....	63
<b>6</b>	<b>DAB/DAB+ radio .....</b>	<b>64</b>
6.1	Wat is DAB? .....	64
6.2	DAB/DAB+-modus.....	64
6.2.1	Zenders zoeken (automatisch).....	64
6.2.2	Ontvangststerkte controleren .....	65
6.2.3	Zenders weergeven.....	65
6.2.4	Favorieten gebruiken.....	65
6.2.5	Zenderinformatie .....	66
6.2.6	Aanpassen geluidsterkte.....	66
6.2.7	Niet-actieve stations verwijderen.....	66
<b>7</b>	<b>FM-radio .....</b>	<b>67</b>
7.1	Frequentie gericht handmatig instellen .....	67
7.2	Automatisch zoeken naar zenders.....	67
7.3	Scaninstelling.....	67
7.4	Favorieten gebruiken.....	67
7.5	Audio-instellingen .....	68

<b>8</b>	<b>Uitgebreide functies.....</b>	<b>68</b>
8.1	Snooze-functie.....	68
8.2	Wekker.....	69
8.2.1	De wekker instellen.....	69
8.2.2	Tijdens het alarm.....	70
8.2.2.1	Snooze-functie.....	70
8.2.3	Wekker in- en uitschakelen.....	70
8.3	Tijd.....	70
8.4	Verlichting.....	71
8.5	Taal.....	71
8.6	Fabrieksinstelling.....	71
8.7	SW-versie.....	71
<b>9</b>	<b>Apparaat schoonmaken .....</b>	<b>71</b>
<b>10</b>	<b>Richtlijnen en notities .....</b>	<b>71</b>
<b>11</b>	<b>Het oplossen van problemen.....</b>	<b>72</b>
<b>12</b>	<b>Technische gegevens.....</b>	<b>73</b>

## 2 Afbeeldingen

### 2.1 Voorkant

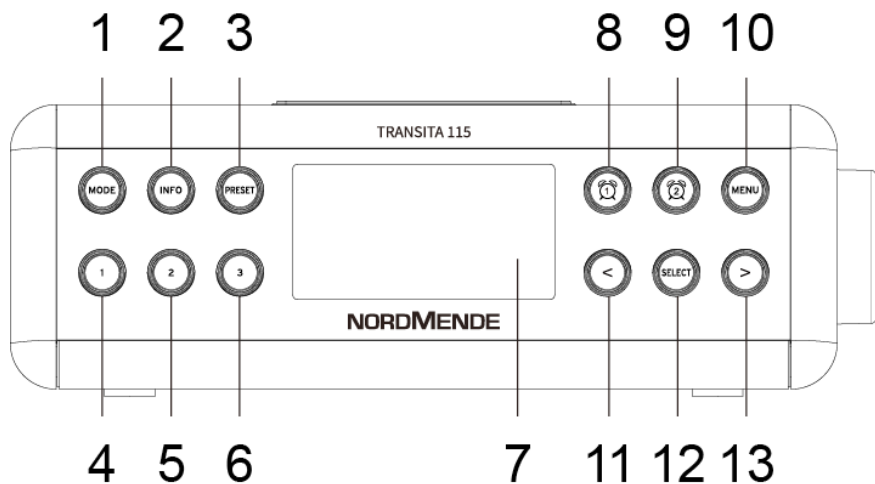

- 1 MODUS (omschakelen DAB+/FM)
- 2 INFORMATIE
- 3 Preset (favorietengeheugen)
- 4 Sneltoets 1
- 5 Sneltoets 2
- 6 Sneltoets 3
- 7 Display
- 8 Alarm 1
- 9 Alarm 2
- 10 MENU (naar het hoofdmenu)
- 11 Toets < (keuzemenu)
- 12 SELECT (selectie van een menu-item, bevestigen)
- 13 Toets > (keuzemenu)

## 2.2 Bovenzijde

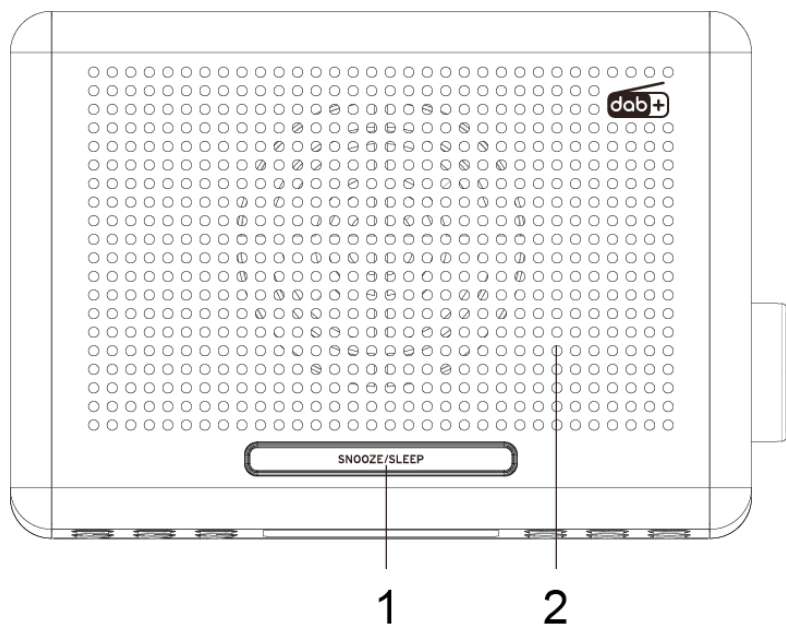

- 1 SNOOZE/SLEEP-toets (activeert de sluimerfunctie of de slaaptimer)
- 2 Luidsprekers

## 2.3 Achterkant

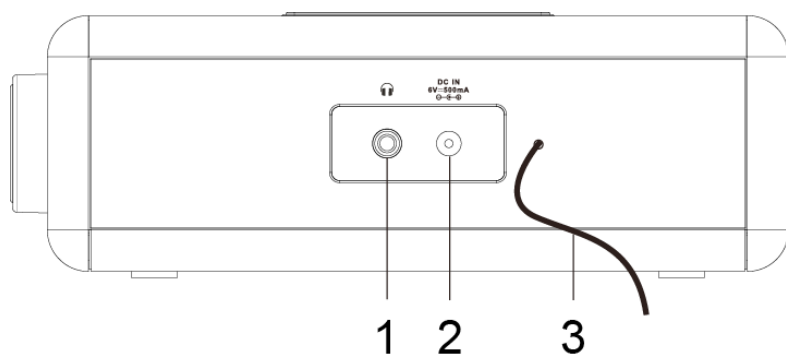

- 1 Hoofdtelefoonaansluiting
- 2 Voedingsaansluiting
- 3 Richtantenne



## 2.4 Zijaanzicht

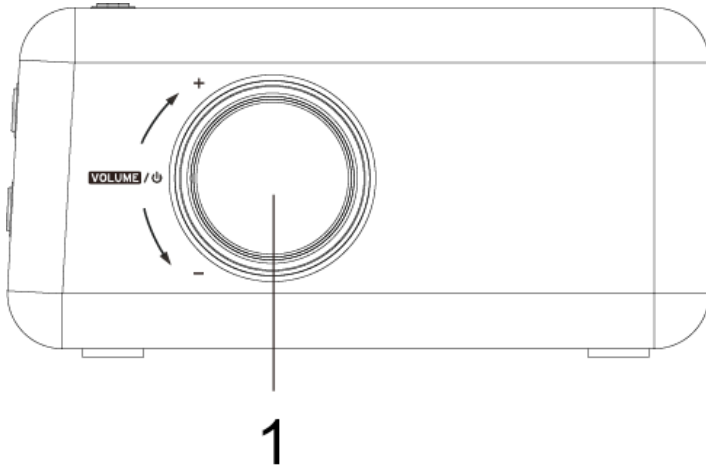

1 Volume +/- /aan-stand-by

## 3 Veiligheid van het apparaat

Lees alle veiligheidsinstructies zorgvuldig en bewaar ze voor eventuele latere vragen. Volg altijd alle waarschuwingen en opmerkingen in deze bedieningshandleiding en op de achterkant van het apparaat.



### Veiligheidsinstructies

#### Wees voorzichtig bij de hantering van de voedingsadapter.

- De voeding mag alleen worden aangesloten op netspanning, die op de voedingseenheid is aangegeven. Probeer het apparaat nooit op een andere spanning te gebruiken.
- Gebruik alleen de meegeleverde voedingsadapter.
- Het apparaat mag pas worden aangesloten nadat de installatie correct is voltooid.
- Als de voedingsadapter van het apparaat defect is of als het apparaat andere schade vertoont, mag deze niet in gebruik worden genomen.
- Trek bij het loskoppelen van de voedingsadapter van het stopcontact aan de stekker, niet aan het snoer.
- Om brandgevaar en het gevaar voor een elektrische schok te voorkomen, mag u het apparaat niet aan regen of vocht blootstellen.

FR

IT

NL

PL

- Gebruik het apparaat niet in de buurt van een badkuip, zwembad of sproeiwater.
- Zet geen met vloeistof gevuld reservoir zoals bijv. een bloemenvaas op het apparaat. Deze kan omvallen en de lekkende vloeistof kan aanzienlijke schade of een elektrische schok veroorzaken.
- Bij eventueel binnendringen van vreemde voorwerpen of vloeistof in het apparaat moet u onmiddellijk de voedingsadapter uit het stopcontact trekken. Laat het apparaat door gekwalificeerd gespecialiseerd personeel controleren, voordat u het weer in gebruik neemt. Anders bestaat het gevaar voor een elektrische schok.
- Open de behuizing niet. Anders bestaat het gevaar voor een elektrische schok.
- Probeer nooit zelf een defect apparaat te repareren. Neem altijd contact op met een van onze servicepunten.
- Open het apparaat in geen geval zelf. Dit mogen alleen een gespecialiseerde vakmensen doen.
- Vreemde voorwerpen, zoals naalden, munten, enz., mogen niet in het apparaat vallen.
- Raak de connectoren aan de achterkant van het apparaat niet aan met metalen voorwerpen of met uw vingers. Dit kan kortsluiting veroorzaken.
- Plaats geen open vuurbronnen (zoals brandende kaarsen) op het apparaat.
- Laat kinderen dit apparaat nooit zonder toezicht gebruiken.
- Laat onderhoudswerkzaamheden altijd over aan gekwalificeerde vakmensen. Anders brengt u uzelf en anderen in gevaar.
- Het apparaat blijft ook als het uit staat stand-by en op het lichtnet aangesloten. Trek de stekker van de voedingsadapter uit het stopcontact als u het apparaat gedurende een langere periode niet gebruikt. Trek alleen aan de stekker.
- Luister niet met een hoog volume naar de radio. Dit kan tot blijvende gehoorschade leiden.

### **3.1 Apparaat installeren**

- Plaats het apparaat op een stevige, veilige en horizontale ondergrond. Zorg voor goede ventilatie.
- Plaats het apparaat niet op zachte oppervlakken zoals vloerkleden en dekens of in de buurt van gordijnen en wandtapijten. De ventilatieopeningen zouden kunnen worden afgedekt. De noodzakelijke luchtcirculatie kan daardoor worden onderbroken. Dit kan leiden tot brand in het apparaat.
- Het apparaat mag niet door gordijnen, dekens of kranten worden bedekt.
- Plaats het apparaat niet in de buurt van warmtebronnen zoals radiatoren. Voorkom blootstelling aan direct zonlicht en plekken met buitengewoon veel stof.

- Het apparaat mag niet in ruimtes met een hoge luchtvochtigheid, bijv. keuken of sauna, worden geplaatst omdat neerslag van condensatie het apparaat kan beschadigen. Het apparaat is bedoeld voor gebruik onder droge en gematigde omstandigheden en mag niet worden blootgesteld aan druppels of spatwater.
- U mag dit apparaat alleen vlak liggend gebruiken.
- Plaats geen zware voorwerpen op het apparaat.
- Als u het apparaat van een koude naar een warme omgeving verplaatst, kan vocht in het apparaat neerslaan. Wacht in dit geval ongeveer een uur voordat u het in gebruik neemt.
- Leg het netsnoer zo dat niemand erover kan struikelen.
- Het stopcontact moet indien mogelijk dicht bij het apparaat zijn.
- Steek voor stroomaansluiting de stekker volledig in het stopcontact.
- Gebruik een geschikte, gemakkelijk toegankelijke stroomaansluiting en vermijd het gebruik van stekkerdozen!
- Pak de voedingsadapter en stekker niet met natte handen vast, want gevaar voor een elektrische schok!
- Trek bij storingen of rook- en geurontwikkeling uit de behuizing onmiddellijk de stekker uit het stopcontact.
- Trek voor het begin van onweer de stekker uit het stopcontact.
- Haal de stekker uit het stopcontact als u het apparaat lange tijd niet gebruikt, bijvoorbeeld wanneer u op reis gaat.
- Een te hoog volume, vooral met een koptelefoon, kan gehoorschade veroorzaken.
- Plaats het apparaat niet in de buurt van apparaten die sterke magnetische velden genereren (bijv. motoren, luidsprekers, transformatoren).
- Laat het apparaat niet achter in een afgesloten auto die geparkeerd staat in de brandende zon. Anders kan de behuizing vervormen.

### 3.2 Informatie over de verwijdering

#### Verstikkingsgevaar!

Geef de verpakking of onderdelen ervan niet aan kinderen.

Verstikkingsgevaar door folie en andere verpakkingsmaterialen.

### 3.3 Apparaat als afval verwijderen

De verpakking van uw apparaat bestaat uitsluitend uit recyclebare materialen. A.u.b. breng deze gesorteerd terug naar het "duale systeem".



Oude apparaten zijn geen waardeloos afval. Door milieuvriendelijke afvalverwijdering kunnen waardevolle grondstoffen worden teruggewonnen. Informeer bij uw stad of plaatselijke overheid naar manieren om het apparaat milieuvriendelijk en op de juiste manier af te voeren.



Aan het einde van de levensduur mag dit product niet via het normale huisafval worden verwijderd, maar moet worden afgevoerd naar een inzamelpunt voor het recyclen van elektrische en elektronische apparatuur. Het symbool op het product, de gebruiksaanwijzing of de verpakking geeft dit aan. De materialen zijn recyclebaar Volgens hun etikettering. Met hergebruik, recycling of andere vormen van hernieuwd gebruik van oude apparatuur levert u een belangrijke bijdrage aan de bescherming van ons milieu.

#### Afvoer van de verpakking:

Uw nieuwe apparaat werd tijdens het transport naar u toe beschermd door de verpakking. Alle gebruikte materialen zijn milieuvriendelijk en recyclebaar. Help mee en voer de verpakking op een milieuvriendelijke manier af. Informatie over de huidige afvalverwijderingsmethoden vindt u bij uw plaatselijke dealer of bij de gemeentelijke afvalverwerking.



Verstikkingsgevaar! Geef de verpakking of onderdelen ervan niet aan kinderen. Er bestaat verstikkingsgevaar door folie en andere verpakkingsmaterialen.

## Apparaat afdanken:

Oude apparaten zijn geen waardeloos afval. Door milieuvriendelijke verwijdering kunnen waardevolle grondstoffen worden teruggewonnen. Informeer bij uw gemeentelijke instanties naar mogelijkheden om het apparaat milieuvriendelijk en op de juiste manier af te voeren.



Dit apparaat is volgens de richtlijn 2012/19/EU betreffende afgedankte elektrische en elektronische apparaten (WEEE) gekenmerkt.



Dit product mag aan het eind van zijn levensduur niet met het gewone huisafval worden meegegeven, maar moet bij een inzamelpunt voor het recyclen van elektrische en elektronische apparaten worden ingeleverd. Dit wordt aangegeven door het symbool op het product, op de handleiding of op de verpakking. De gebruikte materialen kunnen afhankelijk van hun etikettering worden hergebruikt. Met hergebruik, recycling of andere vormen van verwerking van oude apparatuur levert u een belangrijke bijdrage aan de bescherming van ons milieu.

## 3.4 Beschrijving van het apparaat

### 3.5 Leveringspakket

Controleer of alle onderstaande accessoires aanwezig zijn:

- DAB-FM-radio,
- voedingsadapter
- gebruiksaanwijzing.

### 3.6 Kenmerken van het apparaat

- Met de digitale DAB-radio is er een nieuw digitaal formaat beschikbaar, waarmee u kristalhelder geluid in cd-kwaliteit kunt beluisteren.
- De radio ontvangt op de frequenties FM 87,5-108 MHz (analoog) en DAB/DAB+ 174-240 MHz (digitaal).
- U kunt in de modus DAB of FM telkens 10 zenders in het favorietengeheugen opslaan.
- 3 sneltoetsen
- Wekkerradio met 2 programmeerbare alarmen
- Hoofdtelefoonaansluiting
- Slaap-timerfunctie

### 3.7 Op het lichtnet aansluiten

- > Steek de voedingsadapter in het stopcontact (let op de netspanning) en sluit het andere uiteinde van de kabel aan op de met **DC-IN** gemarkeerde netaansluiting.

- > Controleer voordat u deze in het stopcontact steekt of de bedrijfsspanning van het apparaat overeenkomt met de lokale netspanning.

### Opmerking:

De tijdens het gebruik ontwikkelde warmte moet door voldoende luchtcirculatie afgevoerd worden weergegeven. Daarom mag het apparaat niet worden afgedekt of in een gesloten kast worden geplaatst. Zorg voor een vrije ruimte van minimaal 10 cm rond het apparaat.

## 4 Apparaat gereed maken voor gebruik

### 4.1 Antenne-ontvangst verbeteren

Het aantal en de kwaliteit van te ontvangen zenders is afhankelijk van de ontvangsomstandigheden op de plaats van opstelling. Met de DAB-/FM-draadantenne kan een uitstekende ontvangst worden bereikt. De antenne moet volledig uitgetrokken naar de meest gunstige ontvangstpositie worden gericht.

- > Schuif de draadantenne in de lengte uit.



Vaak is de exacte uitrichting van de draadantenne belangrijk, vooral in de randgebieden van de DAB+-ontvangst. Op het internet kan bijv. onder „[www.dabplus.de](http://www.dabplus.de)“ snel de locatie van de dichtstbijzijnde zendmast worden bepaald.



Begin de eerste scan bij een raam in de richting van de zendmast.



Bij slecht weer kan de DAB-ontvangst beperkt zijn.



Raak de draadantenne tijdens het afspelen van een zender of werkende zoekfunctie niet aan. Dit kan leiden tot verminderde ontvangst en geluidsonderbrekingen.

### 4.2 Voedingsadapter aansluiten

Sluit het apparaat met de voedingsadapter op het lichtnet aan (punt 3.7) en zet de radio zoals in punt 5.1 beschreven **AAN**. Na heraansluiting en inschakeling van het apparaat verschijnt **Nordmende** op het display. Het apparaat probeert nu tijd en datum te ontvangen. Dit kan enige tijd duren.



Trek de stekker uit het stopcontact wanneer u het apparaat niet gebruikt.



Trek vóór het uitbreken van onweer de stekker uit het stopcontact.



Koppel de stekker los als het apparaat lange tijd niet wordt gebruikt, bijvoorbeeld als u op reis gaat.

# 5 Basisbediening

## 5.1 Apparaat aan-/uitzetten

Druk om uw Transita 115 aan te zetten op de toets **Volume**/.

De radio werkt nu in de laatst geselecteerde modus.

Druk om hem uit te zetten nogmaals op de toets **Volume**/. Op het display worden datum en tijd weergegeven (stand-by).

## 5.2 Navigeren in het menu

Om geavanceerde instellingen te maken of om bestaande instellingen te wijzigen, is het meestal nodig om dit via het menu te doen.

Druk om het menu te openen op de toets **MENU** op. Gebruik om door het menu te navigeren de toetsen **</>**. Druk om een functie of optie te activeren of op te slaan op de toets **SELECT**.

Druk om een stap terug te doen opnieuw op de toets **MENU**.

Neem a.u.b. in acht, dat niet alle opties beschikbaar zijn in alle modi.

Druk op de toetsen **>** rechts of **<** links om de selectiebalk **<>** te bewegen en om instellingen te markeren of te wisselen en druk op **SELECT** om uw selectie te bevestigen/opslaan of een stap verder te gaan. Momenteel actieve functies of opties worden gekenmerkt met een asterisk \*.

Om het menu zonder selectie af te sluiten, wacht u even of drukt u op **MENU** herhaaldelijk.

## 5.3 Wijzig de bedieningsmodus DAB+/FM

- > Druk op de toets **MODE** om de bedieningsmodus tussen DAB+ en FM (UKW) te wijzigen. Elke druk op de toets wijzigt de bedieningsmodus.

## 5.4 Volume veranderen

- > Draai om het volume te wijzigen aan de draaiknop. Draai deze naar rechts om het **Volume**/ te verhogen en naar links om het te verlagen.

## 5.5 Koptelefoon gebruiken

### Waarschuwing voor gehoorschade!

Luister via de koptelefoon niet met een hoog volume naar de radio. Dit kan tot blijvende gehoorschade leiden. Houd voordat u een koptelefoon gebruikt het apparaatvolume op minimale geluidsterkte. Als u een koptelefoon (niet inbegrepen) aansluit wordt de luidspreker van het apparaat automatisch gedempt.

- > Gebruik alleen een koptelefoon met een 3,5 mm stereoplug.
- > Steek de stekker van de koptelefoon in de **koptelefoonaansluiting** van de radio. Het geluid wordt nu uitsluitend via de koptelefoon weergegeven.

- > Als u weer via de luidspreker wilt luisteren, trekt u de stekker van de koptelefoon uit de aansluiting van het apparaat.

## 6 DAB/DAB+ radio

### 6.1 Wat is DAB?

DAB is een nieuw digitaal formaat waarmee u kristalhelder geluid in cd-kwaliteit kunt beluisteren open is. Zelfs in de auto of in de trein hebt u een goede, geruisloze ontvangst.

DAB maakt gebruik van een datastream met hoge snelheid in het radiokanaal. Anders als bij conventionele analoge radiozenders worden bij DAB verschillende stations op een en dezelfde frequentie uitgezonden. Dit wordt ensemble of multiplex genoemd. Een ensemble bestaat uit het radiostation en uit verschillende servicecomponenten of datadiensten samen, die afzonderlijk door de radiostations worden uitgezonden.

Informatie bijvoorbeeld op [www.digitalradio.de](http://www.digitalradio.de) of [www.digitalradio.ch](http://www.digitalradio.ch).

### Datacompressie

Digitale radio maakt daarbij gebruik van effecten van het menselijke gehoor. Het menselijk oor neemt geen geluiden waar die onder een bepaald minimumniveau liggen. Data die onder de zogenaamde gehoorgrens liggen, kunnen daarom worden weggefilterd. Dit wordt mogelijk gemaakt omdat in een digitale datastroom bij elke informatie-eenheid en het bijbehorende relatieve volume wordt opgeslagen naar andere eenheden. In een geluidssignaal worden bovendien vanaf een bepaalde grenswaarde de stillere delen door de luidere delen overlapt. Alle geluidsgegevens in een muziekstuk, dat onder de zogenaamde luisterdrempel valt, kan uit het signaal dat moet worden verzonden worden gefilterd. Dit leidt tot de reductie van de datastroom die moet worden overgedragen, zonder dat er een merkbaar verschil in geluid voor de luisteraar optreedt (MUSICAM-methode).

### Audio Stream

Audiostreams zijn bij digitale radio continue datastromen die MPEG-1 Audio Layer 2-frames bevatten en zo akoestische informatie overbrengt. Hiermee kunnen de gebruikelijke radiozenders worden uitgezonden en aan de kant van de ontvanger worden beluisterd. Digitale radio maakt gebruik van het MUSICAM-formaat, dat twee MPEG-compatibele PAD's biedt voor extra gegevens. Dit wordt ook wel PAD-datadiensten genoemd. Digital Radio brengt niet alleen uw radio in uitstekende geluidskwaliteit maar ook extra informatie. Deze kunnen betrekking hebben op het lopende programma (bijv. titel, artiest) of onafhankelijk daarvan zijn (bijv. nieuws, weer, verkeer, tips). Zie hiervoor ook punt Verbeter de antenne-ontvangst in deze gebruikershandleiding.

### 6.2 DAB/DAB+-modus

- > Druk om de DAB-modus te selecteren, op de toets **MODE** totdat **DAB** op het display verschijnt. Wanneer de radio voor de eerste keer wordt ingeschakeld, wordt automatisch een volledige scan van DAB-radiostations uitgevoerd.

#### 6.2.1 Zenders zoeken (automatisch)

- > Om een nieuwe zenderscan uit te voeren, opent u het menu door op de **MENU**-knop te drukken.



- > Selecteer nu de menuoptie **<Volledige zenderscan>** en bevestig de selectie door op de toets **SELECT** te drukken.

Vervolgens start het zoeken via alle transponders. De voortgang wordt op het display weergegeven.

### 6.2.2 Ontvangststerkte controleren

- > Om de ontvangststerkte van een uitzendkanaal te controleren, drukt u herhaaldelijk op de **INFO**-toets tot de ontvangsbalk op het display verschijnt:

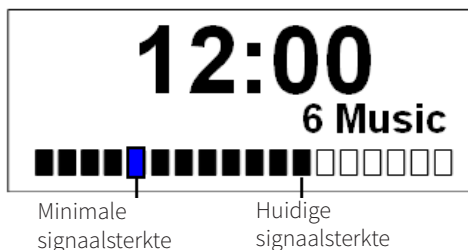

Om de ontvangststerkte van een enkele transponder te controleren, gaat u als volgt te werk:

- > Druk op de toets **MENU** en selecteer de invoer **<Handmatig instellen>**. Druk vervolgens op de toets **SELECT**.
- > Selecteer door op de toetsen te drukken **</>** een kanaal en druk op de toets **SELECT**, om de ontvangststerkte van dit kanaal weer te geven.

### 6.2.3 Zenders weergeven

- > Druk om een zender af te spelen op de toetsen **< of >**, totdat de zendernaam op het display verschijnt. U kunt tevens drukken op de toets **MENU**, kies dan **<Zenders>** en druk aansluitend op de toets **SELECT**. Hier kunt u dan opnieuw met de toetsen **< en >** een zender kiezen en met de toets **SELECT** weergeven.

### 6.2.4 Favorieten gebruiken

Er zijn 10 geheugenlocaties beschikbaar om elk gewenst DAB-station op te slaan, dat u daarna gemakkelijk kunt terugvinden. De eerste drie geheugenlocaties kunnen direct worden geselecteerd via de sneltoetsen 1 - 3.

#### Ga als volgt te werk om een zender op te slaan:

- > Stel eerst het gewenste station in.
- > Houd een van de **Sneltoetsen 1 - 3** ingedrukt, tot **Favoriet opgeslagen** op het display verschijnt.



De zender wordt in het favorietengeheugen 1 - 3 opgeslagen.

- > Houd de toets **PRESET** ingedrukt om een zender in het geheugen 4 - 10 op te slaan. Selecteer nu een favorietengeheugen 4-10 (hier zijn ook 1 - 3 beschikbaar) en druk om op te slaan op de toets **SELECT**.

Voorbeeld: opslaan van zender naar favorietengeheugen 9

- > Houd de knop **PRESET** ingedrukt.

- > Er verschijnt **Favorietengeheugen** op het display.
- > Druk op de toetsen < of > tot <1 (leeg)> op het display verschijnt.
- > Druk op de toets **SELECT**. Er verschijnt **Favoriet 9 opgesl.** op het display.

### Favorietengeheugen weergeven

- > Druk op een van de **Sneltoetsen 1 - 3** en de zender die er is opgeslagen wordt direct weergegeven.  
Voor geheugenlocaties 4 - 10 gaat u als volgt te werk:
- > Druk kort op de toets **PRESET**. Er verschijnt **Progr. oproepen** op het display.
- > Kies met de toetsen < en > een geheugenlocatie 4 - 10 (1 - 3 zijn hier ook beschikbaar) en druk om naar het station te luisteren op de toets **SELECT**.

### 6.2.5 Zenderinformatie

DAB stuurt statusinformatie naar de zender. Door herhaaldelijk te drukken op de toets **INFO**, kunt u deze informatie doorschakelen of laten weergeven.

### 6.2.6 Aanpassen geluidssterkte

Met het menu-item <Volumeregeling> wordt de compressiesnelheid ingesteld, die de dynamische fluctuaties en de bijbehorende volumevariaties aanpast.

- > Druk op de toets **MENU** en selecteer de invoer <Volumeregeling> .
- > Druk vervolgens op de toets **SELECT**.
- > Selecteer de compressieverhouding:
  - DRC hoog** - hoge compressie
  - DRC laag** - lage compressie
  - DRC uit** - compressie uitgeschakeld.
- > Bevestig de keuze met de toets **SELECT**.

### 6.2.7 Niet-actieve stations verwijderen

Met deze menuoptie kunt u oude en niet langer te ontvangen stations verwijderen uit de zenderlijst.

- > Druk op de toets **MENU** en selecteer de invoer <Verwijder inactieve stations>.
- > Druk vervolgens op de toets **SELECT**.

De vraag <Wissen?> volgt, om te bevestigen dat de inactieve zenders moeten worden verwijderd.

- > Selecteer het item <Ja> en bevestig door te drukken op de toets **SELECT**.

## 7 FM-radio

Zie hiervoor ook de paragraaf Antenne-ontvangst verbeteren in deze handleiding.

- > Druk om de FM-modus te selecteren, op de toets **MODE** totdat **FM** op het display verschijnt.

### 7.1 Frequentie gericht handmatig instellen

- > Druk op de toetsen om de ontvangstfrequentie in te stellen < of >. Telkens wanneer op de knop wordt gedrukt, wordt de frequentie met 0,05 Mhz verhoogd of verlaagd.

Op deze manier kunt u een specifieke frequentie instellen om de gewenste zender te ontvangen. Als de frequentie correct is ingesteld, wordt in het display het ingestelde station met naam aangegeven, wanneer deze **RDS**-informatie verzendt.

### 7.2 Automatisch zoeken naar zenders

Als alternatief voor het handmatig instellen van een ontvangstfrequentie kunt u ook automatisch zenders op laten zoeken. Hier worden de instellingen van toepassing die u onder **Scaninstelling** in het menu heeft vastgelegd.

- > Houd een van de toetsen < of > vast of gedrukt, om de zenderscan uit te voeren. Dit stopt wanneer een station met voldoende zendsterkte is gevonden.
- > Herhaal de procedure om naar een volgend station te zoeken.

### 7.3 Zenderscan instellen

- > Selecteer in het menu de optie <Scaninstellingen> en druk op **SELECT**.
- > Selecteer nu of zwakke zenders (**Alle zenders**) of **Alleen sterke zenders** tijdens het zoeken moeten worden vastgelegd en bevestig de selectie door op de toets **SELECT** te drukken.

### 7.4 Favorieten gebruiken

Er zijn 10 favorietengeheugens beschikbaar om elk gewenst DAB-station op te slaan, dat u daarna gemakkelijk kunt terugvinden. De eerste drie geheugenlocaties kunnen direct worden geselecteerd via de sneltoetsen 1 - 3.

#### Ga als volgt te werk om een zender op te slaan:

- > Stel eerst het gewenste station in.
- > Houd een van de **Sneltoetsen 1 - 3** ingedrukt, tot **Favoriet opgeslagen** op het display verschijnt.



De zender wordt in het favorietengeheugen 1 - 3 opgeslagen.

- > Houd de toets **PRESET** ingedrukt om een zender in het geheugen 4 - 10 op te slaan. Selecteer nu een favorietengeheugen 4-10 (hier zijn ook 1 - 3 beschikbaar) en druk om op te slaan op de toets **SELECT**.

Voorbeeld: opslaan van zender naar favorietengeheugen 9

- > Houd de knop **PRESET** ingedrukt.
- > Er verschijnt **Favorietengeheugen** op het display.
- > Druk op de toetsen < of > tot <1 (leeg)> op het display verschijnt.
- > Druk op de toets **SELECT**. Er verschijnt **Favoriet 9 opgesl.** op het display.

### Favorietengeheugen weergeven

- > Druk op een van de **Sneltoetsen 1 - 3** en de zender die er is opgeslagen wordt direct weergegeven.  
Voor geheugenlocaties 4 - 10 gaat u als volgt te werk:
- > Druk kort op de toets **PRESET**. Er verschijnt **Progr. oproepen** op het display.
- > Kies met de toetsen < en > een geheugenlocatie 4 - 10 (1 - 3 zijn hier ook beschikbaar) en druk om naar het station te luisteren op de toets **SELECT**.

## 7.5 Audio-instellingen

Afhankelijk van de ontvangstkwaliteit kunnen zenders in stereo (via koptelefoon) of mono worden afgespeeld.

- > Open het menu en gebruik de functie <**Audio-instellingen**>.
- > Bevestig de keuze met de knop **SELECT**.
- > Gebruik de toetsen <**Stereo mogelijk**> als u de stations in stereo wilt afspelen (afhankelijk van de ontvangstkwaliteit) of <**Alleen Mono**>, als de zenders alleen met monogeluid moeten worden afgespeeld.
- > Bevestig de keuze met de knop **SELECT**.



Als de ontvangstkwaliteit te zwak is, wordt het station altijd met monogeluid afgespeeld.

## 8 Uitgebreide functies

### 8.1 Snooze-functie

Gebruik de Snooze-functie om nog voor een tijdje radio af te spelen.

Wanneer de ingestelde tijd is verstreken schakelt de Transita 115 automatisch uit.

- > Open het menu en selecteer <**Sleep**>. Met de toetsen < of > kunt u een tijdsperiode selecteren waarna de radio moet worden uitgeschakeld. De volgende instellingen zijn beschikbaar Uit, 15, 30, 45, 60 en 90 minuten. Druk om te bevestigen op de toets **SELECT**.

Alternatief:

- > Druk herhaaldelijk op de toets **SNOOZE/SLEEP** totdat de gewenste tijd op het display verschijnt.

## 8.2 Wekker

De Transita 115 is uitgerust met twee wekkers, die u kunt instellen en in- en uitschakelen via de wekkertoetsen op het apparaat. Als voorbeeld zal wekker 1 nu in het volgende onderdeel worden geconfigureerd.

### 8.2.1 De wekker instellen

- > Druk tijdens het gebruik op de toets **Wekker 1**. Op het display verschijnt **<Wekker 1 instell>**. Druk om de Wekker 1-configuratie te starten op de toets **SELECT**.
- > **Starttijd**  
Eerst de starttijd met de toetsen **</>** instellen. Druk op de toets **SELECT**, om naar de volgende waarde te gaan.
- > **Duur**  
Voer hier de duur van de wektijd met de toetsen **</>** in. U kunt een wektijd van 15, 30, 45, 60 of 90 minuten kiezen. Druk op **SELECT** om naar de volgende selectie te gaan.
- > **Bron**  
De bron bepaalt of het alarm bestaat uit een DAB+-station, een FM-station of de zoemer. Als u DAB of FM als bron heeft geselecteerd, kunt u in de volgende stap het station invoeren.
- > **Zender kiezen**  
Heeft u in de vorige stap als bron **DAB** of **FM** gekozen, dan kunt u nu een zender selecteren:  
**Laatst beluisterd** - Geeft het meest recent gespeelde station nog eens of selecteer met de toetsen **</>** een station uit uw favorietengeheugen. Druk vervolgens op de toets **SELECT**.
- > **Herhaling**  
Hier kunt u aangeven of de wekker slechts **Eenmaal** actief moet zijn, **Dagelijks** (ma. - zo.) in het **Weekend** (za. u. zo.) of op **Werkdagen** (ma. - vr.). Druk vervolgens op de toets **SELECT**.
- > **Volume**  
Hier kunt u met de toetsen **</>** het volume instellen, waarmee het alarm wordt weergegeven. Druk op **SELECT**, om naar de volgende selectie te gaan.
- > **Wekker activeren**  
Nu alle waarden zijn geconfigureerd, kunt u de wekker activeren. Alleen wanneer het actief is, zal het alarm klinken volgens de ingestelde waarden. Selecteer met de toetsen **</>** **Wekker Aan** en druk dan op de toets **SELECT**. Er verschijnt **Wekker opgeslagen** op het display. Vervolgens verschijnt bij normaal gebruik een klokpictogram met een 1. Dit geeft aan dat Wekker 1 actief is.



Wekker 2 is op dezelfde manier geconfigureerd. Druk om te starten op de toets Wekker 2.

## 8.2.2 Tijdens het alarm

- > Druk om het alarm tijdens het alarm uit te schakelen op de toets **Volume**/

### 8.2.2.1 Snooze-functie

De slaaptimer kan worden gebruikt om het alarm tijdelijk uit te schakelen en vervolgens na een bepaalde tijd opnieuw te laten klinken tot het alarm afgaat of het alarm is verlopen.

- > Druk tijdens het alarm op de toets **SNOOZE/SLEEP**. Telkens wanneer op de toets wordt gedrukt, wordt de sluimertijd verlengd.



De sluimerperiode is afhankelijk van de geselecteerde wektijd. Als u een wektijd van 15 minuten hebt gekozen, kunt u slechts 5 of 10 minuten als sluimerperiode kiezen.

## 8.2.3 Wekker in- en uitschakelen

- > Houd de toets **Wekker 1** of **Wekker 2** kort ingedrukt totdat het kloksymbool op het display verschijnt (alarm aan) of verdwijnt (alarm uit).

Alternatief:

- > Druk in de stand-by-modus op de knop **Wekker 1** of **Wekker 2** meerdere keren, om de verschillende combinaties van wekker 1 en wekker 2 te schakelen. Druk vervolgens op de toets **SELECT**.

## 8.3 Tijd

Onder **Menu> tijd** kunt u verschillende instellingen voor de tijd en datum, dan wel de weergave wijzigen.

### Handmatig

- > Selecteer **<Tijd/datum instellen>**, om de tijd en de datum handmatig in te stellen, als u geen automatische afstemming via DAB of FM wilt. Met de toetsen **<** en **>** kunt de actuele waarde (knipperend) wijzigen. Druk op de toets **SELECT** om de ingestelde waarde op te slaan en naar de volgende waarde te springen. Voer de tijd en datum na elkaar op deze manier in.

### Automatisch

- > Kies **<Tijd actualiseren>**, om vast te leggen vanuit welke bron de tijd/datum automatisch moet worden bijgewerkt. Mogelijke keuzes zijn:
  - **Alles actualiseren:** Tijd en datum worden automatisch ingesteld (DAB / FM)
  - **Actualiseren via DAB:** Tijd en datum worden alleen automatisch ingesteld via DAB
  - **Actualiseren via FM:** Tijd en datum worden alleen automatisch ingesteld via FM
  - **Niet actualiseren:** Tijd en datum moeten handmatig worden ingesteld.

- > Onder **<12/24 uren instellen>** kan het formaat van de tijdsweergave worden vastgelegd.
- > Onder **<Datumformaat inst.>** kan het formaat van de datum worden vastgelegd. Keuzemogelijkheden zijn: TT-MM-JJJJ en MM-TT-JJJJ (M=maand, T=dag, J=jaar).

## 8.4 Verlichting

Onder **Menu> Verlichting** kan de helderheid worden aangepast voor gebruik en tijdens stand-by van het display. U hebt steeds de keuze tussen Hoog, Midden en Laag. Daarnaast in stand-by de optie UIT. Bevestig uw keuze met de toets **SELECT**.

## 8.5 Taal

Onder **Menu> Taal** kunt u de systeemtaal wijzigen. U heeft de keuze tussen Duits, Engels, Frans en Italiaans. Bevestig de selectie door drukken op de toets **SELECT**.

## 8.6 Fabrieksinstelling

Selecteer **Menu> Fabrieksinstellingen**, om de Transita 115 weer naar de fabrieksinstellingen terug te zetten. Als u de fabrieksinstellingen gebruikt, worden alle wijzigingen en instellingen die u heeft aangebracht, gereset!

## 8.7 SW-versie

Onder **Menu> SW-versie** ziet u de momenteel geïnstalleerde softwareversie.

# 9 Apparaat reinigen

### Stroomschok!

Reinig het apparaat om het risico van een elektrische schok te vermijden niet met een natte doek of onder stromend water. Trek de stekker voor de voeding eruit voordat u het apparaat schoonmaakt.

### LET OP!

Gebruik geen schuursponsjes, schuurpoeder of oplosmiddelen zoals alcohol of Benzine.

- > Maak de behuizing met een zachte met water bevochtigde doek schoon.

# 10 Richtlijnen en notities

TechniSat verklaart hierbij dat de Nordmende Transita 115 radioapparatuur voldoet aan Richtlijn 2014/53/EU. De volledige tekst van de EU-conformiteitsverklaring is beschikbaar op de volgende website:

<http://konf.tsat.de/?ID=11969>

Dit product is getest op kwaliteit en wordt met de wettelijke garantieperiode van 24 maanden vanaf de datum van aankoop geleverd. Bewaar alstublieft de factuur als aankoopbewijs. Neem voor garantieclaims contact op met de verkoper van het product.

Uw toestel draagt het CE-keurmerk en voldoet aan alle vereiste EU-normen.  
Wijzigingen en drukfouten voorbehouden. Stand 07/18  
Kopiëren en reproductie uitsluitend met toestemming van de uitgever.  
TechniSat en Transita 115 zijn geregistreerde handelsmerken van

TechniSat Digital GmbH  
TechniPark  
Julius-Saxler-Straße 3  
D-54550 Daun/Eifel  
[www.technisat.de](http://www.technisat.de)

NORDMENDE is een handelsmerk van Technicolor of van zijn dochterondernemingen, die onder licentie van de TechniSat Digital GmbH wordt gebruikt.  
[www.nordmende-ce.de](http://www.nordmende-ce.de)

Voor vragen en informatie of als er een probleem is met dit apparaat, kunt u terecht bij onze technische hotline:  
ma. - vr. 8:00 - 20:00 via tel.:  
06592/712 1500 bereikbaar.

Gebruik in geval van retourzending van het apparaat alleen het volgende adres:  
TechniSat Digital GmbH  
Service-center  
Nordstr. 4a  
39418 Staßfurt

## 11 Het oplossen van problemen

Symptoom	Mogelijke oorzaak/oplossing
Er wordt geen DAB-sigitaal ontvangen.	Controleer of in het gebied DAB-ontvangst mogelijk is. Richt de antenne anders. Probeer om andere stations te ontvangen.
Het geluid is zwak of van slechte kwaliteit.	Andere apparaten, bijvoorbeeld televisies, storen de ontvangst. Plaats het apparaat verder verwijderd van deze apparaten.
	De antenne is niet goed gericht. Draai de antenne om de ontvangst te verbeteren.
Ik kan het apparaat niet aanzetten.	Verbind de netvoeding met de radio.
Ik hoor niets.	Verhoog het volume. Trek de plug van de koptelefoon uit het apparaat, wanneer u over de luidsprekers wilt luisteren. Misschien is de verkeerde bron geselecteerd.



Er is een ruis te horen.	In de buurt van het apparaat zendt een mobiele telefoon of een ander apparaat storende radiogolven uit. Verwijder de mobiele telefoon of het apparaat uit de omgeving van het apparaat.
Er treden andere bedieningsfouten, harde ruis of een gestoorde displayweergave op.	Elektronische componenten van het apparaat zijn gestoord. Trek de stekker eruit. Laat het apparaat ca. 10 seconden los van de stroombron. Sluit het apparaat opnieuw aan.
Het display gaat niet aan.	Apparaat uitzetten. Trek de stekker uit het stopcontact, sluit hem opnieuw aan, zet het apparaat aan. Controleer de Instelling van de helderheid van het display.

## 12 Technische gegevens

Netvoeding apparaat	DC 6V , 500mA
Stroomverbruik	Bedrijfsspanning: 3W (max) Stand-by: <1 W
Ontvangstfrequenties	DAB Band III 174.928-239.200MHz FM 87.50 - 108.00MHz
Luidsprekers	1 X 3W RMS
Afmetingen	188mm (b) x 126mm (d) x 64mm (h)
Gewicht	460g

CE

31072018ORV1

**NORDMENDE**



INSTRUKCJA

**OBSŁUGI**

**RADIOBUDZIKA**

Nordmende Transita 115

FR  
IT  
NL  
PL

**NORDMENDE**

# 1 Wstęp

## Szanowni Klienci,

Gratulujemy wyboru urządzenia Nordmende Transita 115.

Niniejsza instrukcja ma na celu umożliwić zrozumienie i optymalne wykorzystanie rozbudowanych funkcji tego nowego radia cyfrowego.

Wskazówki dotyczące obsługi staraliśmy się sformułować w sposób jak najbardziej przystępny oraz zwięzły. Urządzenie może być doposażane w nowe funkcje poprzez instalację aktualizacji oprogramowania. Aktualizacje mogą spowodować pojawienie się operacji sterowania lub nowych funkcji, które nie są wyjaśnione w niniejszej instrukcji obsługi. Mogą one także spowodować zmianę działania już istniejących funkcji. Z tego powodu zalecamy okresowe odwiedzanie witryny internetowej Nordmende [www.nordmende-ce.de](http://www.nordmende-ce.de) w celu pobrania aktualnej wersji instrukcji obsługi posiadanego urządzenia.

Życzymy przyjemnego korzystania z urządzenia Nordmende Transita 115!

### 1.1 Zastosowanie zgodne z przeznaczeniem

Urządzenie jest przeznaczone do odbioru audycji radiowych nadawanych w paśmie UKF/DAB/DAB+ oraz do odtwarzania muzyki przez Bluetooth. Urządzenie jest przeznaczone do użytku prywatnego i nie jest przystosowane do eksploatacji przemysłowej ani komercyjnej.

### 1.2 Grupa docelowa niniejszej instrukcji obsługi

Instrukcja obsługi jest skierowana do każdej osoby, która

- ustawia,
- obsługuje,
- czyści lub
- utylizuje urządzenie.

### 1.3 Symbole zastosowane w instrukcji obsługi

Pewne elementy instrukcji obsługi są oznaczone specjalnymi symbolami. Wskazują one, czy dany tekst jest normalnym tekstem

- wyliczeniem, czy
- > krokiem obsługi.

Naciskane przyciski sterowania oraz wskazania wyświetlacza są wyróżnione **tlustą czcionką**.

## Spis treści

<b>1</b>	<b>Wstęp.....</b>	<b>76</b>
1.1	Zastosowanie zgodne z przeznaczeniem.....	76
1.2	Grupa docelowa niniejszej instrukcji obsługi.....	76
1.3	Symbole zastosowane w instrukcji obsługi.....	76
<b>2</b>	<b>Ilustracje.....</b>	<b>79</b>
2.1	Przednia strona.....	79
2.2	Górna strona.....	80
2.3	Tylna strona.....	80
2.4	Widok z boku.....	81
<b>3</b>	<b>Bezpieczeństwo urządzenia.....</b>	<b>81</b>
3.1	Ustawianie urządzenia.....	82
3.2	Wskazówki dotyczące utylizacji.....	83
3.3	Utylizacja urządzenia.....	84
3.4	Opis urządzenia.....	85
3.5	Zakres dostawy.....	85
3.6	Cechy użytkowe urządzenia.....	85
3.7	Podłączanie do zasilania.....	85
<b>4</b>	<b>Przygotowanie urządzenia do pracy.....</b>	<b>86</b>
4.1	Korekta ustawienia anteny.....	86
4.2	Podłączanie zasilacza.....	86
<b>5</b>	<b>Podstawowa obsługa.....</b>	<b>87</b>
5.1	Włączanie/wyłączanie urządzenia.....	87
5.2	Nawigacja menu.....	87
5.3	Zmiana trybu działania DAB+/UKF.....	87
5.4	Zmiana głośności.....	87
5.5	Korzystanie ze słuchawek.....	87
<b>6</b>	<b>Radio DAB/DAB+.....</b>	<b>88</b>
6.1	Czym jest DAB.....	88
6.2	Tryby DAB/DAB+.....	88
6.2.1	Wyszukiwanie stacji radiowej (automatyczne).....	88
6.2.2	Kontrola siły sygnału.....	89
6.2.3	Odtwarzanie stacji radiowej.....	89
6.2.4	Zapisywanie ulubionych stacji w pamięci.....	89
6.2.5	Informacje o stacji radiowej.....	90
6.2.6	Regulacja głośności.....	90
6.2.7	Usuwanie nieaktywnych stacji.....	90
<b>7</b>	<b>Radio UKF.....</b>	<b>91</b>
7.1	Ręczne ustawianie określonej częstotliwości.....	91
7.2	Automatyczne wyszukiwanie stacji radiowych.....	91
7.3	Ustawienia wyszukiwania.....	91
7.4	Zapisywanie ulubionych stacji w pamięci.....	91
7.5	Ustawienia audio.....	92

<b>8</b>	<b>Funkcje dodatkowe.....</b>	<b>92</b>
8.1	Funkcja wyłączenia z opóźnieniem .....	92
8.2	Budzik .....	93
8.2.1	Ustawianie budzika.....	93
8.2.2	Gdy włączy się budzik.....	94
8.2.2.1	Funkcja drzemki .....	94
8.2.3	Włączanie i wyłączanie budzika .....	94
8.3	Godzina .....	94
8.4	Podświetlenie ekranu .....	95
8.5	Wersja językowa .....	95
8.6	Ustawienia fabryczne .....	95
8.7	Wersja oprogramowania.....	95
<b>9</b>	<b>Czyszczenie urządzenia .....</b>	<b>95</b>
<b>10</b>	<b>Wskazówki i uwagi .....</b>	<b>95</b>
<b>11</b>	<b>Pomoc w rozwiązywaniu problemów .....</b>	<b>96</b>
<b>12</b>	<b>Dane techniczne .....</b>	<b>97</b>

## 2 Ilustracje

### 2.1 Przednia strona

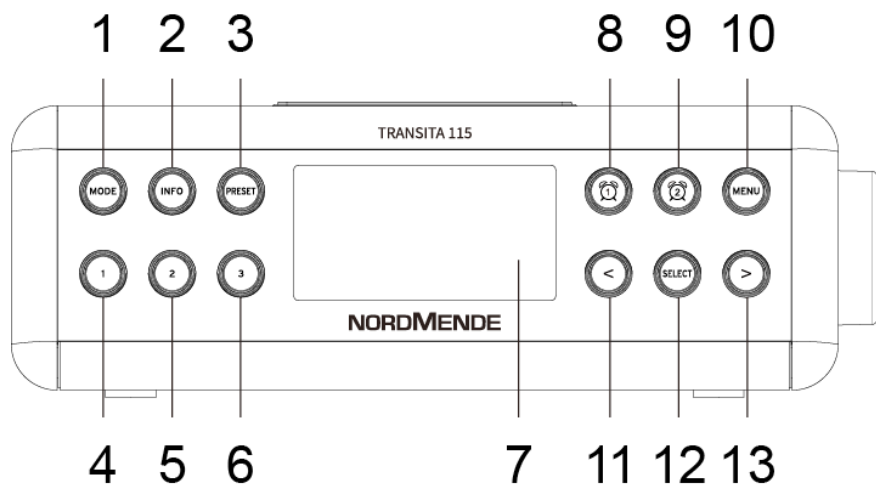

- 1 MODE (przetwarzanie DAB+/FM)
- 2 INFO
- 3 Preset (pamięć ulubionych)
- 4 Przycisk wyboru bezpośredniego 1
- 5 Przycisk wyboru bezpośredniego 2
- 6 Przycisk wyboru bezpośredniego 3
- 7 Wyświetlacz
- 8 Budzik 1
- 9 Budzik 2
- 10 MENU (wywołanie menu głównego)
- 11 Przycisk < (wybieranie opcji w menu)
- 12 SELECT (wybieranie i potwierdzanie opcji menu)
- 13 Przycisk > (wybieranie opcji w menu)

## 2.2 Górna strona

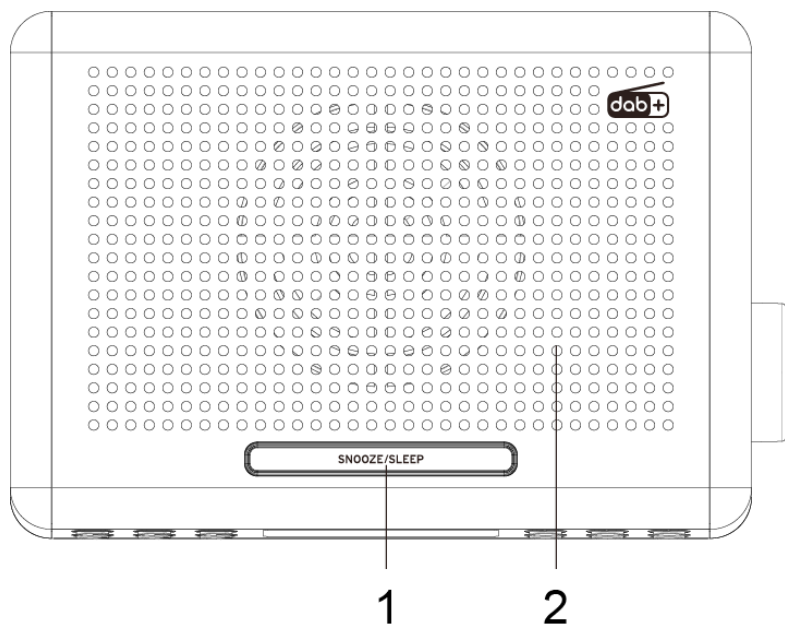

- 1 Przycisk SNOOZE/SLEEP (włączanie funkcji drzemki lub minutnika)
- 2 Głośnik

## 2.3 Tylna strona

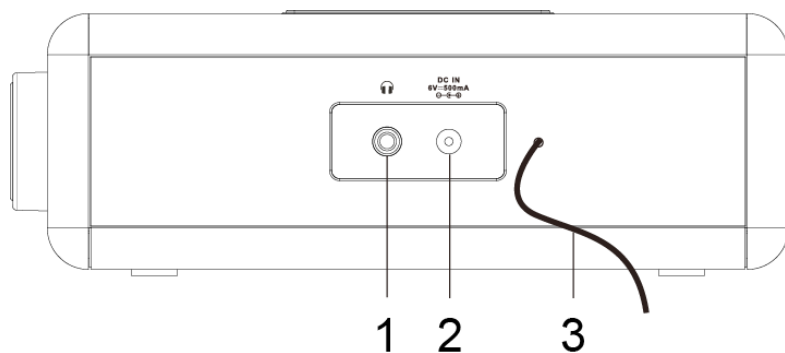

- 1 Gniazdo słuchawkowe
- 2 Przyłącze zasilania
- 3 Antena kostkowa



## 2.4 Widok z boku

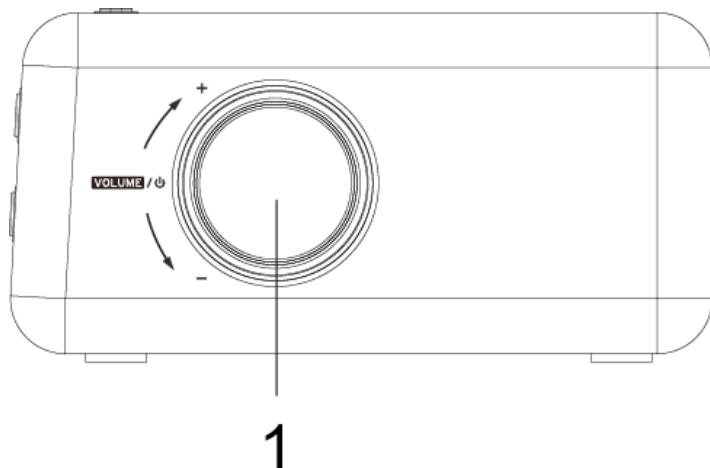

- 1 Głośność +/- / włączanie-tryb czuwania

## 3 Bezpieczeństwo urządzenia

Dokładnie przeczytaj wszystkie wskazówki dotyczące bezpieczeństwa i zachowaj je na wypadek ew. późniejszych pytań. Zawsze stosuj się do wszystkich ostrzeżeń i wskazówek zawartych w poniższej instrukcji obsługi oraz zamieszczonych z tyłu urządzenia.



### Wskazówki dotyczące bezpieczeństwa

#### Zachowaj ostrożność w trakcie stosowania zasilacza sieciowego!

- Zasilacz można podłączać wyłącznie do napięcia sieciowego podanego na zasilaczu. Nigdy nie próbuj zasilac urządzenia napięciem o innych parametrach.
- Stosuj wyłącznie dołączony do urządzenia zasilacz sieciowy.
- Zasilacz można podłączyć dopiero po prawidłowej instalacji.
- W przypadku awarii zasilacza lub urządzenia jego uruchamianie jest zabronione.
- W trakcie odłączania przewodu zasilania od gniazda zawsze przytrzymuj wtyczkę i nigdy nie pociągaj za przewód.
- W celu uniknięcia porażenia elektrycznego nie narażaj urządzenia na zalanie deszczem ani na działanie wilgoci.

- Nie uruchamiaj urządzenia w pobliżu wanien, basenów lub tryskającej wody.
- Nie stawiaj na urządzeniu żadnych zbiorników z wodą, np. wazonów. Mogą się one przewrócić a wyciekła ciecz spowodować może poważne uszkodzenia oraz niebezpieczeństwo porażenia prądem.
- W przypadku przedostania się do wnętrza urządzenia obcych przedmiotów lub wody, natychmiast wyciągnij wtyczkę zasilacza z gniazda. Przed ponownym uruchomieniem urządzenia zleć specjaliście jego sprawdzenie. Niezastosowanie się do tego zalecenia pociąga za sobą niebezpieczeństwo porażenia prądem elektrycznym.
- Nie otwieraj obudowy. Niezastosowanie się do tego zalecenia pociąga za sobą niebezpieczeństwo porażenia prądem elektrycznym.
- Nigdy nie podejmuj prób samodzielnej naprawy urządzenia. W przypadku uszkodzenia zawsze kontaktuj się z serwisem producenta.
- W żadnym wypadku nie otwieraj urządzenia. Czynność taką może wykonywać wyłącznie specjalista.
- Nie dopuść, aby ciała obce, np. igły, monety itp., przedostały się do wnętrza urządzenia.
- Styki przyłączeniowe z tyłu urządzenia nie mogą mieć kontaktu z metalowymi przedmiotami i nie można ich dotykać palcami. Niezastosowanie się do tego zalecenia może spowodować zwarcie.
- Nie stawiaj na urządzeniu źródeł otwartego ognia, np. świec.
- Nigdy nie zezwalaj na obsługiwanie urządzenia przez dzieci bez nadzoru.
- Czynności konserwacyjne zlecaj wykwalifikowanym specjalistom. Niezastosowanie się do tego zalecenia oznacza zagrożenie dla osób.
- Urządzenie pozostaje podłączone do sieci zasilania także po wyłączeniu i w trybie czuwania. Gdy urządzenie nie będzie stosowane przez dłuższy czas, odłącz wtyczkę od gniazda zasilania. Pociągaj wyłącznie za wtyczkę, nie za kabel.
- W trakcie odsłuchu radia nie stosuj wysokiej głośności. Może to spowodować trwałe uszkodzenia słuchu.

### 3.1 Ustawianie urządzenia

- Ustaw urządzenie na stabilnym, bezpiecznym i poziomym podłożu. Zapewnij dobrą wentylację.
- Nie ustawiaj urządzenia na miękkim podłożu, takim jak dywan lub koc, ani w pobliżu firanek oraz zasłon. Może to spowodować zatkanie otworów wentylacyjnych. Może to zaburzyć konieczną cyrkulację powietrza. To z kolei może być przyczyną pożaru.
- Urządzenia nie wolno zasłaniać zasłonami, firanami, kocami lub gazetami.
- Nie ustawiaj urządzenia w pobliżu źródeł ciepła, takich jak kaloryfery. Unikaj miejsc bezpośrednio nastońeczonych oraz miejsc o bardzo dużym zapyleniu.

- Miejsce ustawienia nie może znajdować się w pomieszczeniu o wysokiej wilgotności powietrza, takim jak np. kuchnia lub sauna. Opad kondensatu może spowodować uszkodzenie urządzenia. Urządzenie jest przeznaczone do eksploatacji w suchym pomieszczeniu oraz w umiarkowanym klimacie. Urządzenie nie może zostać zachłapane wodą.
- Urządzenie może być eksploatowane wyłącznie w pozycji poziomej.
- Nie ustawiaj na urządzeniu żadnych ciężkich przedmiotów.
- W przypadku przenoszenia urządzenia z otoczenia o niskiej temperaturze do otoczenia o wysokiej temperaturze dojść może do skroplenia się wilgoci w jego wnętrzu. W takiej sytuacji odczekaj ok. godzinę przed włączeniem urządzenia.
- Przewód zasilania ułóż tak, aby nie spowodować zagrożenia potknięcia się.
- Gniazdo zasilania winno znajdować się w miarę możliwości w pobliżu urządzenia.
- W celu podłączenia zasilania całkowicie wciśnij wtyczkę do gniazda zasilania.
- Wykorzystaj odpowiednie, łatwo dostępne przyłącze zasilania i unikaj stosowania gniazd wielokrotnych.
- Nie chwytaj wtyczki lub zasilacza mokrymi rękoma, ponieważ może spowodować to porażenie prądem elektrycznym!
- W przypadku pojawienia się usterek lub wydobywania się dymu z obudowy, natychmiast wyciągnij wtyczkę z gniazda zasilania!
- Przed nadejściem burzy z wyładowaniami wyciągnij wtyczkę z gniazda zasilania.
- Gdy urządzenie nie będzie stosowane przez dłuższy czas, np. przed rozpoczęciem długiej podróży, odłącz wtyczkę od zasilania.
- Zbyt wysoka głośność, szczególnie w przypadku stosowania słuchawek, może spowodować uszkodzenia słuchu.
- Nie ustawiaj urządzenia w pobliżu źródeł silnego pola magnetycznego (np. silników, głośników, transformatorów).
- Nie zostawiaj urządzenia w zamkniętym i nastonecznionym samochodzie, ponieważ może to spowodować odkształcenia.

### 3.2 Wskazówki dotyczące utylizacji

#### Niebezpieczeństwo uduszenia!

Opakowania ani jego elementów nie wolno przekazywać dzieciom.

Folia i inne materiały opakowaniowe mogą spowodować uduszenie.

### 3.3 Utylizacja urządzenia

Opakowanie urządzenia składa się wyłącznie z materiałów nadających się do ponownego przetworzenia. Prosimy o ich odpowiednie oznakowanie i dostarczenie do systemu utylizacji materiałów.



Stare urządzenia nie są bezwartościowe. Przyjazna dla środowiska naturalnego utylizacja umożliwia odzysk wielu cennych materiałów. Wszelkich informacji dotyczących przyjaznej dla środowiska naturalnego utylizacji urządzenia udzieli lokalna jednostka samorządowa lub miejska.



Po zakończeniu okresu eksploatacji produktu nie wolno wyrzucać do odpadów gospodarczych. Należy go oddać do punktu utylizacji zużytych urządzeń elektrycznych i elektronicznych. Wskazuje na to symbol na produkcie, instrukcji użytkowania lub opakowaniu. Zastosowane materiały są przydatne do ponownego wykorzystania zgodnie z ich oznaczeniami. Ponowne użycie, prawidłowa utylizacja lub inne formy odzysku materiału ze starych urządzeń stanowią istotny wkład w ochronę naszego środowiska naturalnego.

#### Utylizacja opakowania:

Nowe urządzenie jest przesyłane do klienta w chroniącym je opakowaniu. Wszystkie zastosowane materiały są przyjazne dla środowiska naturalnego i nadają się do ponownego wykorzystania. Prosimy o współpracę i utylizację opakowania w sposób przyjazny dla środowiska naturalnego. Informacje dotyczące aktualnych metod utylizacji dostępne są u sprzedawcy lub w lokalnej jednostce utylizacji materiałów.



Niebezpieczeństwo uduszenia! Opakowania ani jego elementów nie wolno przekazywać dzieciom. Folia i inne materiały opakowaniowe mogą spowodować uduszenie.

## Utylizacja urządzenia:

Stare urządzenia nie są bezwartościowe. Przyjazna dla środowiska naturalnego utylizacja umożliwia odzysk wielu cennych materiałów. Wszelkich informacji dotyczących przyjaznej dla środowiska naturalnego utylizacji urządzenia udzieli lokalna jednostka samorządowa lub miejska.



Urządzenie jest oznaczone zgodnie z dyrektywą 2012/19/UE dotyczącą utylizacji urządzeń elektrycznych i elektronicznych (WEEE).



Po zakończeniu okresu eksploatacji, produktu nie wolno wyrzucać do odpadów gospodarczych. Należy go oddać do punktu utylizacji zużytych urządzeń elektrycznych i elektronicznych. Wskazuje na to symbol na produkcie, instrukcji użytkowania lub opakowaniu. Zastosowane materiały są przydatne do ponownego wykorzystania zgodnie z ich oznaczeniami. Dzięki utylizacji, ponownemu wykorzystaniu materiałów i innym formom ponownego wykorzystania zużytych urządzeń ich użytkownik wnosi ważny wkład w ochronę środowiska naturalnego.

## 3.4 Opis urządzenia

### 3.5 Zakres dostawy

Sprawdź, czy dostępne są następujące elementy wyposażenia:

- Odbiornik radiowy DAB-UKF
- Zasilacz
- Instrukcja obsługi

### 3.6 Cechy użytkowe urządzenia

- Cyfrowe radio DAB umożliwia korzystanie z cyfrowego formatu zapewniającego najwyższą jakość dźwięku, porównywalną z jakością uzyskiwaną podczas odtwarzania płyt CD.
- Radio odbiera częstotliwości w paśmie FM 87,5–108 MHz (analogowe) oraz DAB/DAB+ 174–240 MHz (cyfrowe).
- Pamięć ulubionych mieści do 10 stacji w trybie DAB oraz UKF.
- 3 przyciski wyboru bezpośredniego.
- Budzik radiowy umożliwiający zaprogramowanie 2 alarmów.
- Złącze słuchawkowe.
- Funkcja minutnika.

### 3.7 Podłączenie do zasilania

- > Podłącz zasilacz do gniazda sieciowego (należy stosować podane napięcie sieciowe) i podłącz drugi koniec przewodu do gniazda zasilania **DC-IN** urządzenia.

- > Przed włączeniem wtyczki do gniazda sprawdź, czy napięcie robocze urządzenia jest zgodne z napięciem sieci zasilania.

### Wskazówka:

Ze względu na ciepło wytwarzane w trakcie pracy urządzenia konieczne jest zapewnienie odpowiedniej cyrkulacji powietrza. Dlatego też pracującego urządzenia nie można przykrywać ani zamykać w szafie. Wokół urządzenia zapewnij co najmniej 10 cm wolnej przestrzeni.

## 4 Przygotowanie urządzenia do pracy

### 4.1 Korekta ustawienia anteny

Liczba i jakość odbieranych stacji radiowych zależy od warunków odbioru w miejscu ustawienia. Kostkowa antena DAB/FM umożliwia uzyskanie odbioru idealnej jakości. Antena musi być całkowicie wysunięta i ustawiona w miejscu zapewniającym prawidłowy odbiór.

- > Wyciągnąć antenę kostkową na całą jej długość.



Ważne jest precyzyjne ustawienie anteny kostkowej, w szczególności w obszarach o słabym zasięgu DAB+. Strona internetowa [www.dabplus.de](http://www.dabplus.de) umożliwia szybką lokalizację najbliższego nadajnika radiowego.



Rozpocznij pierwsze wyszukiwanie przy oknie skierowanym w stronę nadajnika.



Złe warunki atmosferyczne pogarszają jakość odbioru DAB+.



W trakcie odtwarzania stacji radiowej oraz podczas wyszukiwania nie dotykaj anteny kostkowej. Może to spowodować pogorszenie parametrów odbioru oraz zanikanie dźwięku.

### 4.2 Podłączenie zasilacza

Podłącz wtyczkę zasilacza sieciowego urządzenia (punkt 3.7) i włącz radio, jak opisano w punkcie 5.1 —**WŁ.**. Po podłączeniu zasilania i włączeniu urządzenia, na wyświetlaczu pojawi się komunikat **Nordmende**. Urządzenie rozpocznie wyszukiwanie sygnału godziny i daty. Operacja ta może chwilę potrwać.



Jeśli urządzenie nie jest wykorzystywane, odłącz zasilacz od gniazda.



Przed nadejściem burzy z wyładowaniami atmosferycznymi wyciągnij wtyczkę zasilacza z gniazda.



Gdy urządzenie nie będzie stosowane przez dłuższy czas, np. przed rozpoczęciem długiej podróży, odłącz zasilacz od gniazda.

# 5 Podstawowa obsługa

## 5.1 Włączanie/wyłączanie urządzenia

W celu włączenia urządzenia Transita 115 naciśnij przycisk **Volume**/.

Urządzenie rozpocznie odtwarzanie w ostatnio uruchomionym trybie.

W celu wyłączenia urządzenia ponownie naciśnij przycisk **Volume**/. Na wyświetlaczu pojawi się data i godzina (tryb czuwania).

## 5.2 Nawigacja menu

Wprowadzanie zaawansowanych ustawień lub modyfikowanie ustawień istniejących odbywa się zwykle z poziomu menu.

Aby wywołać menu, naciśnij przycisk **MENU**. Do nawigowania po menu służą przyciski **</>**. Do włączenia/zapisania funkcji lub opcji służy przycisk **SELECT**. Aby cofnąć się o krok, ponownie naciśnij przycisk **MENU**.

Pamiętaj, że poszczególne funkcje nie są dostępne we wszystkich trybach.

Naciskaj przyciski w prawo **>** oraz w lewo **<**, aby przesuwać pasek podświetlenia **<>** i zaznaczać lub przełączać ustawienia. Naciśnij **SELECT**, aby potwierdzić/zapisać wybór lub przejść krok dalej. Aktualnie aktywne funkcje lub opcje oznaczone będą gwiazdką **\***.

Aby wyjść z menu bez dokonywania wyboru, odczekaj chwilę lub kilkakrotnie naciśnij przycisk **MENU**.

## 5.3 Zmiana trybu działania DAB+/UKF

- > Naciśnij przycisk **MODE**, aby przełączać między trybami DAB+ oraz UKF (FM). Tryb obsługi przełącza się za każdym naciśnięciem przycisku.

## 5.4 Zmiana głośności

- > Głośność można ustawić, obracając pokrętkę. Obrót pokrętki **Volume**/ w prawo powoduje zwiększenie głośności, obrót w lewo powoduje odpowiednio zmniejszenie głośności.

## 5.5 Korzystanie ze słuchawek

### Ostrzeżenie przed uszkodzeniem słuchu!

Korzystając ze słuchawek, nie słuchaj muzyki ani stacji radiowych ze zbyt dużą głośnością. Może to spowodować trwałe uszkodzenia słuchu. Przed użyciem słuchawek ustaw minimalną głośność odtwarzanego dźwięku. Podłączenie słuchawek (słuchawki nie należą do zakresu dostawy) spowoduje odłączenie głośnika.

- > Stosuj wyłącznie słuchawki o wtyczce typu jack 3,5 mm.
- > Podłącz wtyczkę słuchawek do **gniazda słuchawkowego** z tyłu radia. Dźwięk będzie odtwarzany wyłącznie za pośrednictwem słuchawek.

- > Aby wznowić odtwarzanie z głośnika, należy wyjąć wtyczkę słuchawek z gniazda słuchawkowego urządzenia.

## 6 Radio DAB/DAB+

### 6.1 Czym jest DAB

DAB to nowy, cyfrowy format umożliwiający odbiór krystalicznie czystego dźwięku w jakości CD. Uzyskanie wysokiej jakości dźwięku możliwe jest także w samochodzie lub w pociągu. Transmisja DAB wykorzystuje szybki transfer danych za pośrednictwem kanału radiowego. W odróżnieniu od typowych, analogowych stacji radiowych, w przypadku technologii DAB jedna częstotliwość służy do przesyłu sygnału wielu stacji radiowych. Częstotliwości te określa się jako wiązki lub multipleksy. Wiązka składa się ze stacji radiowej i innych komponentów dodatkowych lub usług przesyłu danych, wysyłanych indywidualnie przez stacje radiowe.

Dalsze informacje dostępne są pod adresem [www.dabplus.de](http://www.dabplus.de) lub [www.dabplus.ch](http://www.dabplus.ch).

### Kompresja danych

Technologia cyfrowego radia wykorzystuje naturalną charakterystykę ludzkiego ucha. Ludzki narząd słuchu nie odbiera dźwięków o głośności leżącej poniżej określonego progu. Dane opisujące dźwięki o głośności mniejszej niż granica słyszalności mogą zostać odfiltrowane. Jest to możliwe, ponieważ w cyfrowym strumieniu danych, każdej jednostce informacji przyporządkowana jest także względna głośność. W sygnale dźwiękowym, przy pewnej głośności, dźwięki o niższym natężeniu są zagłuszane lub ukrywane przez dźwięki głośniejsze. Wszystkie dane opisujące dźwięk o głośności leżącej poniżej tzw. słyszalnego poziomu ciśnienia akustycznego mogą zostać odfiltrowane z zapisanego sygnału. Umożliwia to zmniejszenie ilości danych bez słyszalnej utraty jakości dźwięku (standard MUSICAM).

### Strumień audio

Strumień audio to w przypadku cyfrowego radia ciągły strumień danych zawierających pakiety MPEG 1 Audio Layer 2 i pozwalających na odtwarzanie informacji akustycznych. Technologia ta pozwala na przekaz typowych programów radiowych i ich odtwarzanie po stronie użytkownika. Digital Radio wykorzystuje format MUSICAM zawierający dwa strumienie PAD zgodne ze standardem MPEG. Są one także określane jako usługi danych PAD. Digital Radio to nie tylko idealna jakość dźwięku, lecz także dodatkowe informacje. Mogą się one odnosić do aktualnie odtwarzanych programów (np. tytuł, wykonawca) lub być od nich niezależne (np. wiadomości, pogoda, ruch drogowy, porady). Uwzględnij treść punktu „Optymalne ustawienie anteny” zamieszczonego w niniejszej instrukcji obsługi.

### 6.2 Tryby DAB/DAB+

- > W celu włączenia trybu DAB naciskaj przycisk **MODE**, aż na wyświetlaczu pojawi się komunikat **DAB**. Przy pierwszym włączeniu radia wyszukiwanie stacji DAB włącza się automatycznie.

#### 6.2.1 Wyszukiwanie stacji radiowej (automatyczne)

- > W celu ponownego uruchomienia wyszukiwania otwórz menu, naciskając przycisk **MENU**.



- > Wybierz punkt menu **<Vollständiger Suchlauf>** <Pełne wyszukiwanie> i potwierdź wybór poprzez naciśnięcie przycisku **SELECT**.

Nastąpi wyszukiwanie stacji nadających na wszystkich transponderach. Postęp będzie widoczny na wyświetlaczu.

### 6.2.2 Kontrola siły sygnału

- > W celu sprawdzenia siły sygnału danej stacji radiowej naciskaj przycisk **INFO**, aż do pojawienia się na wyświetlaczu paska siły sygnału.

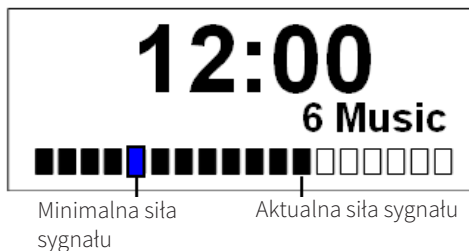

W celu sprawdzenia siły sygnału wybranego transpondera wykonaj następujące czynności:

- > Naciśnij przycisk **MENU** i wybierz punkt **<Manuell einstellen>** <Ustawienia ręczne>. Następnie naciśnij przycisk **SELECT**.
- > Wybierz kanał, naciskając przyciski **</>**, i naciśnij przycisk **SELECT**, aby wyświetlić siłę sygnału tego kanału.

### 6.2.3 Odtwarzanie stacji radiowej

- > Aby rozpocząć odtwarzanie stacji, naciskaj przyciski **<** oraz **>**, aż na wyświetlaczu pojawi się nazwa stacji. Innym sposobem jest naciśnięcie przycisku **MENU**, wybranie opcji **<Senderliste>** <Lista stacji> i ponowne naciśnięcie przycisku **SELECT**. Wtedy za pomocą przycisków **<** i **>** będzie można wybrać stację i rozpocząć jej odtwarzanie przyciskiem **SELECT**.

### 6.2.4 Zapisywanie ulubionych stacji w pamięci

W pamięci dostępnych jest 10 miejsc, na których można zapisać ulubione stacje DAB, aby następnie móc je łatwo i szybko wywołać. Pierwsze trzy miejsca w pamięci można szybko wybierać za pomocą przycisków wyboru bezpośredniego od 1 do 3.

**W celu zapisania stacji radiowej wykonaj następujące czynności:**

- > Najpierw uruchom odpowiednią stację radiową.
- > Naciśnij i przytrzymaj jeden z **przycisków wyboru bezpośredniego od 1 do 3**, aby na wyświetlaczu pojawił się komunikat **Favorit gespeichert** (zapisano w ulubionych).



Stacja radiowa została zapisana w pamięci ulubionych na miejscu o numerze od 1 do 3.

- > Aby zapisać stację na miejscu w pamięci od 4 do 10, naciśnij i przytrzymaj przycisk **PRESET**. Teraz należy wybrać miejsce w pamięci ulubionych od 4 do 10 (miejsca od 1 do 3 również są tutaj dostępne) i zapisać, naciskając przycisk **SELECT**.

Przykład: zapis stacji w pamięci ulubionych na miejscu 9.

- > Naciśnij i przytrzymaj przycisk **PRESET**.

- > Na wyświetlaczu pojawi się komunikat **Favorit speicher** (Zapisz w ulubionych).
- > Naciskaj przyciski <i>, aż na wyświetlaczu pojawi się komunikat <1 (Leer)> (puste).
- > Naciśnij przycisk **SELECT**. Na wyświetlaczu pojawi się komunikat **Favorit 9 gesp.** (zapisano na miejscu 9).

### Odtwarzanie stacji zapisanych w pamięci ulubionych

- > Naciśnij jeden z **przycisków wyboru bezpośredniego od 1 do 3**. Urządzenie od razu zacznie odtwarzać stację zapisaną na danym miejscu.  
Aby odtwarzać stacje zapisane na miejscach od 4 do 10, wykonaj następujące kroki:
- > Krótko naciśnij przycisk **PRESET**. Na wyświetlaczu pojawi się komunikat **Progr. aufrufen** (wywoływanie zapisanych stacji).
- > Za pomocą przycisków <i> wybierz miejsce w pamięci od 4 do 10 (można wybrać tu również miejsca od 1 do 3) i naciśnij przycisk **SELECT**, aby rozpocząć odtwarzanie wybranej stacji.

### 6.2.5 Informacje o stacji radiowej

Transmisja DAB zawiera informacje dotyczące statusu stacji radiowej. Wielokrotne, krótkie naciśnięcie przycisku **INFO** pozwala na przetaczanie lub wyświetlanie tych informacji.

### 6.2.6 Regulacja głośności

W punkcie menu <Lautstärkeanpassung> <Regulacja głośności> można ustawić stopień kompresji kompensujący wahania dynamiczne, a co za tym idzie — zmiany głośności.

- > Naciśnij przycisk **MENU** i wybierz punkt <Lautstärkeanpassung> <Regulacja głośności>.
- > Naciśnij przycisk **SELECT**.
- > Wybierz stopień kompresji:
  - DRC hoch** — wysoka kompresja
  - DRC tief** — niska kompresja
  - DRC aus** — kompresja wyłączona
- > Potwierdź, naciskając przycisk **SELECT**.

### 6.2.7 Usuwanie nieaktywnych stacji

Ten punkt menu służy do usuwania starych i niesłuchanych stacji radiowych z listy stacji.

- > Naciśnij przycisk **MENU** i wybierz punkt <Inaktive Sender löschen> <Usuń nieaktywne stacje>.
- > Naciśnij przycisk **SELECT**.

Pojawi się zapytanie <Löschen?> <Usunąć?> wymagające potwierdzenia usunięcia nieaktywnych stacji radiowych.

- > Wybierz opcję <Ja> <Tak> i potwierdź, naciskając przycisk **SELECT**.

## 7 Radio UKF

Zapoznaj się z treścią punktu „Optymalne ustawienie anteny” zamieszczonego w niniejszej instrukcji obsługi.

- > W celu włączenia trybu FM naciśnij przycisk **MODE**, aż na wyświetlaczu pojawi się komunikat **FM**.

### 7.1 Ręczne ustawianie określonej częstotliwości

- > Do ustawiania częstotliwości odbioru służą przyciski **<** oraz **>**. Każde naciśnięcie przycisku powoduje zwiększenie lub zmniejszenie częstotliwości o 0,05 Mhz.

W ten sposób możliwe jest ustawienie określonej częstotliwości w celu rozpoczęcia odbioru wybranej stacji radiowej. W przypadku prawidłowego ustawienia częstotliwości, na wyświetlaczu pojawi się nazwa danej stacji radiowej, jeżeli przesyła ona informacje **RDS**.

### 7.2 Automatyczne wyszukiwanie stacji radiowych

Oprócz ręcznego ustawiania częstotliwości, możliwe jest także automatyczne wyszukiwanie stacji radiowych. W trakcie automatycznego wyszukiwania stosowane są **ustawienia wyszukiwania** określone w menu.

- > Naciśnij i przytrzymaj przycisk **<** lub **>**, aby rozpocząć wyszukiwanie. Działanie funkcji jest przerywane w momencie odnalezienia stacji o odpowiedniej sile sygnału.
- > Powtórz procedurę w celu znalezienia kolejnej stacji radiowej.

### 7.3 Ustawienia wyszukiwania

- > Wybierz punkt menu **<Suchlauf-Einstellung>** <Ustawienia wyszukiwania> i naciśnij przycisk **SELECT**.
- > Wybierz, czy funkcja wyszukiwania ma uwzględniać także stacje o słabym sygnale (**Alle Sender**) lub czy wyszukiwane mają być **tylko silne stacje radiowe** (opcja **Nur kräftige Sender**). Następnie zatwierdź wybór, naciskając przycisk **SELECT**.

### 7.4 Zapisywanie ulubionych stacji w pamięci

W pamięci dostępnych jest 10 miejsc, na których można zapisać ulubione stacje UKF, aby następnie móc je łatwo i szybko wywołać. Pierwsze trzy miejsca w pamięci można szybko wybierać za pomocą przycisków wyboru bezpośredniego od 1 do 3.

#### W celu zapisania stacji radiowej wykonaj następujące czynności:

- > Najpierw uruchom odpowiednią stację radiową.
- > Naciśnij i przytrzymaj jeden z **przycisków wyboru bezpośredniego od 1 do 3**, aby na wyświetlaczu pojawił się komunikat **Favorit gespeichert** (zapisano w ulubionych).



Stacja radiowa została zapisana w pamięci ulubionych na miejscu o numerze od 1 do 3.

- > Aby zapisać stację na miejscu w pamięci od 4 do 10, naciśnij i przytrzymaj przycisk **PRESET**. Teraz należy wybrać miejsce w pamięci ulubionych od 4 do 10 (miejsca od 1 do 3 również są tutaj dostępne) i zapisać, naciskając przycisk **SELECT**.

Przykład: zapis stacji w pamięci ulubionych na miejscu 9.

- > Naciśnij i przytrzymaj przycisk **PRESET**.
- > Na wyświetlaczu pojawi się komunikat **Favorit speicher** (Zapisz w ulubionych).
- > Naciskaj przyciski <i>, aż na wyświetlaczu pojawi się komunikat <1 (Leer)> (puste).
- > Naciśnij przycisk **SELECT**. Na wyświetlaczu pojawi się komunikat **Favorit 9 gesp.** (zapisano na miejscu 9).

### Odtwarzanie stacji zapisanych w pamięci ulubionych

- > Naciśnij jeden z **przycisków wyboru bezpośredniego od 1 do 3**. Urządzenie od razu zacznie odtwarzać stację zapisaną na danym miejscu.  
Aby odtwarzać stacje zapisane na miejscach od 4 do 10, wykonaj następujące kroki:
- > Krótko naciśnij przycisk **PRESET**. Na wyświetlaczu pojawi się komunikat **Progr. aufrufen** (wywoływanie zapisanych stacji).
- > Za pomocą przycisków <i> wybierz miejsce w pamięci od 4 do 10 (można wybrać tu również miejsca od 1 do 3) i naciśnij przycisk **SELECT**, aby rozpocząć odtwarzanie wybranej stacji.

## 7.5 Ustawienia audio

W zależności od jakości odbioru możliwe jest odtwarzanie dźwięku w trybie stereo (przez słuchawki) lub mono.

- > Otwórz menu i wybierz funkcję <Audio-Einstellungen> <Ustawienia audio>.
- > Zatwierdź wybór, naciskając przycisk **SELECT**.
- > Wybierz opcję <Stereo möglich> <Dozwolone stereo>, jeżeli stacja radiowa ma być odtwarzana w trybie stereo (w zależności od jakości odbioru) lub <Nur Mono> <Tylko mono>, gdy odtwarzanie stacji ma być realizowane wyłącznie w trybie mono.
- > Zatwierdź wybór, naciskając przycisk **SELECT**.



Gdy jakość dźwięku okaże się zbyt niska, dana stacja radiowa odtwarzana będzie zawsze w trybie mono.

## 8 Funkcje dodatkowe

### 8.1 Funkcja wyłączenia z opóźnieniem

Wykorzystaj funkcję wyłączenia z opóźnieniem w celu odtwarzania muzyki przez określony czas. Po upływie ustawionego czasu urządzenie Transita 115 zostanie automatycznie wyłączone.

- > Otwórz menu i wybierz opcję <Sleep>. Za pomocą przycisków < oraz > ustaw czas, po którym radio ma się wyłączyć. System umożliwia wybór ustawienia wyt., 15, 30, 45, 60 oraz 90 minut. Potwierdź wybór przyciskiem **SELECT**.

Alternatywnie:

- > Naciskaj przycisk **SNOOZE/SLEEP**, aż na wyświetlaczu pojawi się żądany czas.

## 8.2 Budzik

Radio Transita 115 umożliwia zapisanie dwóch czasów budzenia. Można skonfigurować je za pomocą przycisków budzika na urządzeniu, a następnie dowolnie włączać i wyłączać. W kolejnym akapicie jako przykład przedstawimy konfigurację budzika 1.

### 8.2.1 Ustawianie budzika

- > Nacisnąć przycisk **Wecker 1** (Budzik 1) przy włączonym urządzeniu. Pojawi się komunikat **<Wecker 1 Einrich>** <Ustaw budzik 1>. Aby rozpocząć konfigurację budzika 1, naciśnij przycisk **SELECT**.
- > **Czas rozpoczęcia**  
W pierwszej kolejności należy ustawić czas rozpoczęcia za pomocą przycisków **</>**. Nacisnąć przycisk **SELECT**, aby przeskoczyć do kolejnej wartości.
- > **Czas trwania**  
Za pomocą przycisków **</>** należy podać czas trwania. Czas trwania można ustawić na 15, 30, 45, 60 lub 90 minut. Nacisnąć przycisk **SELECT**, aby przejść do kolejnego wyboru.
- > **Źródło**  
W opcji tej można określić, czy jako budzik zadziałać ma stacja DAB+, UKF (FM) czy też sygnał akustyczny. W przypadku wybrania stacji DAB lub FM w kolejnym kroku można wybrać konkretną stację.
- > **Wybór stacji**  
Jeśli w poprzednim kroku jako źródło wskazano stację **DAB** lub **FM**, można teraz wybrać konkretną stację:  
**Ostatnio słuchana** — opcja przywraca ostatnio odtwarzaną stację. Inną możliwością jest wybranie stacji zapisanej w pamięci ulubionych za pomocą przycisków **</>**. Następnie naciśnij przycisk **SELECT**.
- > **Powtarzanie**  
Tutaj możesz wskazać, czy budzik ma zadziałać **jeden raz, codziennie** (od pon. do niedz.), w **weekendy** (sob. i niedz.) lub w **dni robocze** (od pon. do pt.). Następnie naciśnij przycisk **SELECT**.
- > **Głośność**  
Tutaj za pomocą przycisków **</>** można ustawić głośność dźwięku budzika. Naciśnij przycisk **SELECT**, aby przejść do kolejnego wyboru.
- > **Włączanie budzika**  
Budzik można włączyć wyłącznie po wprowadzeniu wszystkich ustawień. Gdy budzik jest włączony, alarm zostanie aktywowany zgodnie z wprowadzonymi ustawieniami. Za pomocą przycisków **</>** **należy wybrać opcję Wecker An** (włącz budzik) i naciśnąć przycisk **SELECT**. Na wyświetlaczu pojawi się komunikat **Wecker gespeichert** (zapisano budzik). Następnie, podczas normalnej pracy, na wyświetlaczu widoczna będzie ikona dzwonka z numerem 1. Oznacza to, że włączony jest budzik nr 1.



Budzik 2 można skonfigurować w taki sam sposób. Aby rozpocząć konfigurację, naciśnij przycisk Wecker 2.

## 8.2.2 Gdy włączy się budzik

> Aby wyłączyć budzik, należy nacisnąć przycisk **Volume**/🔊.

### 8.2.2.1 Funkcja drzemki

Przy włączonej funkcji drzemki, można na krótko wyłączyć budzik. Zabrmi on ponownie po upływie określonego czasu i będzie brzmieć aż do jego wyłączenia lub do upływu czasu trwania budzika.

> Gdy włączy się budzik, naciśnij przycisk **SNOOZE/SLEEP**. Za każdym naciśnięciem przycisku zwiększa się czas trwania drzemki.



Czas drzemki zależy od wybranego czasu trwania budzika. Jeśli czas trwania budzika został ustawiony na 15 minut, czas drzemki można ustawić między 5 i 10 minutami.

## 8.2.3 Włączanie i wyłączanie budzika

> Krótko naciśnij i przytrzymaj przycisk **Wecker 1** lub **Wecker 2** (budzik 1 lub 2), aż symbol dzwonka na wyświetlaczu zaświeci się (budzik wł.) lub zgaśnie (budzik wył.).

Alternatywnie:

> W trybie czuwania kilkakrotnie naciśnij przycisk **Wecker 1** lub **Wecker 2** (budzik 1 lub 2), aby przełączać różne możliwe kombinacje budzika 1 i 2. Następnie naciśnij przycisk **SELECT**.

## 8.3 Godzina

Funkcja **Menü > Uhrzeit** (Menu > Godzina) pozwala na zmianę ustawień godziny, daty oraz formatu wyświetlania.

### Ręcznie

> Wybierz opcję **<Zeit/Datum einstellen>** <Ustawienia godziny/daty> w celu ręcznego ustawienia godziny i daty, jeżeli automatyczne ustawienie za pośrednictwem DAB lub FM nie będzie pożądane. Za pomocą przycisków **< i >** możesz zmieniać aktualną wartość (wartość ta będzie migać). Naciskając przycisk **SELECT**, zapisz ustawioną wartość i przejdź do kolejnej. W taki sam sposób należy kolejno wprowadzić godzinę i datę.

### Automatycznie

> Wybierz opcję **<Zeitaktualisierung>** <Aktualizacja czasu>, aby wskazać źródło automatycznej aktualizacji godziny/daty. Możliwe jest wykorzystanie opcji:

- **Aktualizacja ze wszystkich:** godzina i data ustawione zostaną automatycznie (DAB/UKF)
- **Aktualizacja z DAB:** godzina i data zostaną automatycznie ustawione przez DAB
- **Aktualizacja przez FM:** godzina i data zostaną ustawione automatycznie przez UKF
- **Brak aktualizacji:** godzinę i datę należy ustawić ręcznie.

- > Opcja **<12/24 Std. einstellen>** <Format 12-/24-godzinny> pozwala na wybór formatu wyświetlania godziny.
- > Funkcja **<Datumsformat einst.>** <Ustawienia formatu daty> pozwala na wybór formatu wyświetlania daty. System umożliwia wybór między formatami TT-MM-JJJJ oraz MM-TT-JJJJ (M=miesiąc, T=dzień, J=rok)

## 8.4 Podświetlenie ekranu

Opcja **Menü> Beleuchtung** (Menu > Podświetlenie) pozwala na dostosowanie jasności podświetlenia ekranu w trakcie pracy i w trybie czuwania urządzenia. System umożliwia wybór podświetlenia na poziomie Hoch (wysokim), Mittel (średnim) oraz Niedrig (niskim). W trybie czuwania możliwe jest również wyłączenie tej funkcji. Zatwierdź wybór, naciskając przycisk **SELECT**.

## 8.5 Wersja językowa

Opcja **Menü> Sprache** (Menu > Język) pozwala na zmianę wersji językowej systemu. System umożliwia wybór następujących opcji: niemiecki, angielski, francuski i włoski. Wybór należy potwierdzić przyciskiem **SELECT**.

## 8.6 Ustawienia fabryczne

Wybierz **Menü> Werkseinstellung** (Menu > Ustawienia fabryczne) w celu przywrócenia ustawień fabrycznych urządzenia Transita 115. Przywołanie ustawień fabrycznych spowoduje usunięcie wszystkich dokonanych ustawień!

## 8.7 Wersja oprogramowania

Opcja **Menü> SW-Version** (Menu > Wersja oprogramowania) umożliwia wyświetlenie aktualnie stosowanej wersji oprogramowania.

# 9 Czyszczenie urządzenia

### Porażenie elektryczne!

W celu uniknięcia porażenia prądem elektrycznym urządzenia nie można czyścić mokrymi szmatkami ani pod bieżącą wodą. Przed rozpoczęciem czyszczenia wyciągnij zasilacz z gniazda zasilania.

### UWAGA!

Stosowanie gąbek do szorowania, proszków do szorowania i rozpuszczalników, takich jak alkohol lub benzyna, jest zabronione.

- > Obudowę należy czyścić miękką, zwilżoną szmatką.

# 10 Wskazówki i uwagi

Firma TechniSat niniejszym deklaruje, że urządzenie radiowe typu Nordmende Transita 115 odpowiada wymaganiom dyrektywy 2014/53/UE. Pełen tekst deklaracji zgodności z wymaganiami UE znajduje się na stronie internetowej o adresie:

<http://konf.tsat.de/?ID=11969>

Ten produkt został poddany kontroli jakości i jest objęty 24-miesięczną gwarancją począwszy od daty zakupu. Zachowaj rachunek będący dowodem zakupu. W przypadku roszczenia gwarancyjnego skontaktuj się ze sprzedawcą produktu.

Urządzenie jest opatrzone znakiem CE i spełnia wszystkie niezbędne normy UE.  
Zmiany w druku zastrzeżone. Stan na 07/18  
Kopiowanie i powielanie możliwe tylko za zgodą wydawcy.  
TechniSat oraz Transita 115 to zastrzeżone znaki towarowe firmy

TechniSat Digital GmbH  
TechniPark  
Julius-Saxler-Straße 3  
D-54550 Daun/Eifel  
[www.technisat.de](http://www.technisat.de)

NORDMENDE jest marką firmy Technicolor lub pokrewnych przedsiębiorstw i jest stosowana na podstawie licencji firmy TechniSat Digital GmbH.  
[www.nordmende-ce.de](http://www.nordmende-ce.de)

W przypadku pytań lub wystąpienia problemów z urządzeniem prosimy o kontakt z linią serwisową dostępną:  
od poniedziałku do piątku w godzinach od 8:00 do 20:00 pod numerem telefonu:  
06592/712 1500.

W przypadku konieczności odesłania urządzenia korzystaj wyłącznie z poniższego adresu:  
TechniSat Digital GmbH  
Service-Center  
Nordstr. 4a  
39418 Staßfurt

## 11 Pomoc w rozwiązywaniu problemów

Usterka	Możliwa przyczyna/naprawa
Sygnal DAB nie jest odbierany.	Sprawdź, czy odbiór stacji DAB w danym regionie jest możliwy. Ponownie ustaw antenę kostkową. Sprawdź, czy odbiór innych stacji jest możliwy.
Dźwięk jest bardzo cichy lub jego jakość jest zła.	Inne urządzenia, np. telewizory zakłócają odbiór. Ustaw radio z dala od takich urządzeń. Antena nie jest odpowiednio ustawiona. Obróć antenę w celu zapewnienia prawidłowego odbioru.
Włączenie urządzenia nie jest możliwe.	Podłącz zasilacz do radia.
Brak dźwięku.	Zwiększ głośność. Odłącz wtyk słuchawek od urządzenia, gdy chcesz odtwarzać przez głośniki. Ew. wybrano nieprawidłowe źródło.



Słyszalne zakłócenia dźwięku.	W pobliżu urządzenia znajduje się telefon komórkowy lub inne urządzenie będące źródłem zakłóceń. Usuń telefon komórkowy lub inne urządzenie z otoczenia odbiornika.
Występują inne usterki, głośne zakłócenia lub nieprawidłowe wskazania wyświetlacza.	Elektroniczne elementy urządzenia są uszkodzone. Odłącz wtyczkę zasilania. Odłącz urządzenie od źródła zasilania na ok. 10 sekund. Ponownie podłącz urządzenie do zasilania.
Wyświetlacz nie włącza się.	Wyłącz urządzenie. Wyciągnij wtyczkę, a następnie ponownie ją podłącz i włącz urządzenie. Sprawdź ustawienie jasności podświetlenia ekranu.

## 12 Dane techniczne

Zasilanie urządzenia	DC 6 V, 500 mA
Pobór prądu	Praca: 3 W (maks.) Czuwanie: <1 W
Częstotliwości odbioru	DAB pasmo III 174.928–239.200 MHz FM 87.50 –108.00 MHz
Głośnik	1 X 3 W RMS
Wymiary	188 mm (szer.) x 126 mm (dł.) x 64 mm (wys.)
Masa	460 g

CE

31072018ORV1

**NORDMENDE**



